

SELECTION
2024
EDIZIONE 02



Super Promo
Elettrotensili

Elettrotensili a batteria
Elettrotensili a filo

MAC-KIT
Macchine utensili e accessori

Torni
Fresatrici
Trapani
Macchine lavorazioni meccaniche
Lavorazione lamiera, ferri e tubi
Macchine lavorazione legno
Morse a macchina
Tavole e divisori
Mandrini
Contropunte e torrette
Accessori bordo macchina

Utensili da taglio

Utensili per tornitura e fresatura
Inseriti, brasati e barrette
Punte e frese da metallo
Maschi e filiere
Riparazione filetti

Strumenti di misura

Calibri, truschini e righe
Comparatori
Micrometri
Accessori per la misurazione
Flessometri, livelle e goniometri
Misuratori analogici e digitali
Bilance e dinamometri

01 **Attrezzature da officina**

Arredamento da officina
Morse da banco e incudini
Macchine per trattamenti e finiture
Presse e divaricatori
Officina auto e moto
Sollevamento e movimentazione

54

p.54
p.61
p.62
p.66
p.68
p.73

02

p.3
p.10

16 **Utensileria**

Chiavi di manovra
Chiavi a bussola ed estrattori
Giraviti e rivettatrici
Pinze, martelli, lime, leve e scalpelli
Cutter, sbavatori e forbici
Assortimenti e fissaggio
Edilizia ed imballaggio
Serie di utensili

78

p.78
p.84
p.86
p.89
p.90
p.91
p.91
p.92

20

p.20
p.20
p.21
p.25
p.29
p.31
p.34
p.36
p.37
p.37
p.38

General tools

Pneumatica
Saldatori, sverniciatori e pistole termocollanti
Attrezzatura per liquidi e fluidi
Illuminazione e riscaldatori

97

p.97
p.101
p.102
p.104

39

p.39
p.41
p.41
p.45
p.46

106
148
In questa promo

SUPER PROMO

FERVI



€ 366,00

€ 219,00

-40,2%

COD. 0717A / PAG. 033



€ 477,00

€ 319,00

-33,1%

COD. 0870/250
PAG. 032



€ 171,00

€ 59,90

-65,0%

COD. 0445/20
PAG. 105



€ 152,00

€ 94,90

-37,6%

COD. 0383
PAG. 027



€ 1.150,00

€ 499,00

-56,6%

COD. 0630/2720 / PAG. 071



€ 851,00

€ 399,00

-53,1%

COD. 0630/2200 / PAG. 071



€ 76,70

€ 43,90

-42,8%

COD. A024/10
PAG. 065



€ 1060,00

€ 699,00

-34,1%

COD. S008/M / PAG. 072



-31,2%

COD. 0399
PAG. 096

€ 202,00

€ 139,00



ELETTROUTENSILI FERVI

Progettata per portare la vostra esperienza di lavoro a un livello superiore ovvero più facile, veloce ed efficiente. Grazie alle tecnologie all'avanguardia e ai materiali di alta qualità, sono progettati per durare nel tempo e offrire prestazioni eccezionali.

POWER

I nostri elettrotensili sono dotati di motori potenti che vi permetteranno di affrontare anche le sfide più impegnative con facilità.



MORE POWER

Abbiamo progettato una vasta gamma di utensili per adattarsi alle vostre esigenze specifiche, che si tratti di lavori professionali che di bricolage o manutenzione domestica. La nostra tecnologia avanzata garantisce una maggiore efficienza energetica, contribuendo così a ridurre il consumo di energia.



EXTRAPOWER

Sono progettati pensando al vostro comfort, con impugnature ergonomiche e un design intuitivo per ridurre l'affaticamento durante l'uso. La nostra gamma è costruita per resistere all'usura e garantire una lunga durata, così potrete contare su di essi per molti anni a venire.



Una gamma completa composta dalla linea a batteria con piattaforma 20 V – F20VRANGE - e da quella a filo per rispondere alle tue esigenze applicative.

FB12CD3AS-22B

€167,00 **NEW**

TRAPANO AVVITATORE 12V

Blocco automatico dell'albero, mandrino autoserrante senza chiave, 21 punti di frizione, selettore di velocità, regolazione elettronica della velocità, coppia variabile, 2 modalità: avvitamento e foratura, inversione della rotazione, ricarica rapida, gancio da cintura, puntatore led

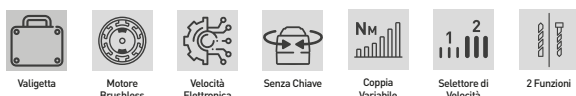
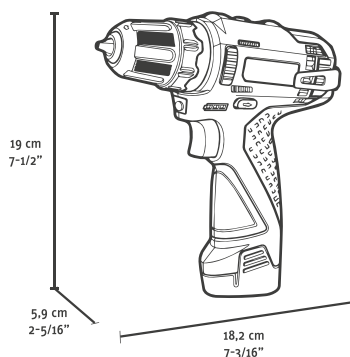

Velocità a vuoto	0-380 min-1 / 0-1250 min-1
Serraggio mandrino	0,8 - 10 mm
Coppia max	19 / 30 Nm
Capacità foratura acciaio	Max 10 mm



Capacità foratura legno	Max 28 mm
Diametro massimo vite	6 mm
Batterie	2 x 2Ah, 12V
Carica batterie	2A, 12V



Piattaforma

F20VRANGE



Motore Brushless dalle elevate prestazioni

La gamma F20VRange è composta da utensili con motore brushless con tecnologia avanzata che garantisce maggiori prestazioni, maggiore durata, utensili più leggeri e compatti.

Celle ottimizzate

Le nuove celle delle batterie al litio professionali hanno un'impedenza minore che garantisce maggiore potenza. Le nostre batterie 20V hanno autoscarica lenta che garantisce maggiore durata e un ridotto effetto memoria che garantisce cicli di vita più lunghi.

La gamma giusta al posto giusto

Una gamma importante in costante crescita, studiata per affrontare le applicazioni più impegnative.

2Ah, 4Ah

I 2 livelli di capacità ti permettono di scegliere la batteria più adatta in base alla tipologia di lavoro ed alla durata di impiego.

2A, 4A

I nostri caricabatterie rapidi ti permettono di essere sempre operativo ottimizzando il tuo lavoro.

FB20CD3AB-

NEW

TRAPANO AVVITATORE 20V

Motore brushless, blocco automatico dell'albero, mandrino autoserrante senza chiave, 21 punti di frizione, selettore di velocità, regolazione elettronica della velocità, coppia variabile, 2 modalità: avvitamento e foratura, inversione della rotazione, gancio da cintura, puntatore led, efficace sistema di raffreddamento del motore

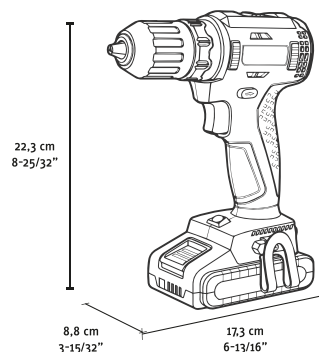

- Valigetta
- Motore Brushless
- Velocità Elettronica
- 2 Funzioni
- Coppia Variabile
- Selettore di Velocità
- 2 Funzioni

Velocità a vuoto	0-420 min-1 / 0-1400 min-1
Serraggio mandrino	2 - 13 mm
Coppia max	35 / 55 Nm
Capacità foratura acciaio	Max 13 mm
Capacità foratura legno	Max 40 mm
Diametro massimo vite	8 mm



a partire da
€ 84,60

Batterie	Carica batterie	Art.	€	Promo
1 x 2Ah, 20V	2A, 20V	FB20CD3AB-12B	€ 213,00	€ 149,00
1 x 4Ah, 20V	4A, 20V	FB20CD3AB-14B	€ 274,00	€ 192,00
2 x 2Ah, 20V	2A, 20V	FB20CD3AB-22B	€ 251,00	€ 176,00
2 x 4Ah, 20V	4A, 20V	FB20CD3AB-24B	€ 366,00	€ 256,00
Non incluso	Non incluso	FB20CD3AB-B	€ 121,00	€ 84,60

FB20ID3AB-

NEW

TRAPANO A PERCUSSIONE 20V

Motore brushless, blocco automatico dell'albero, mandrino autoserrante in metallo senza chiave, 21 punti di frizione, selettore di velocità, regolazione elettronica della velocità, coppia variabile, 3 modalità: avvitatura / foratura / rotopercussione, inversione della rotazione, gancio da cintura, puntatore led, ampie prese di aerazione

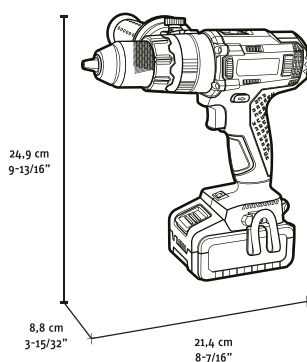

- Valigetta
- Motore Brushless
- Senza Chiave
- Selettore di Velocità
- Velocità Elettronica
- Coppia Variabile
- 3 Funzioni

Velocità a vuoto	0-550 min-1 / 0-2000 min-1
Percussioni al minuto	0-7500 min-1 / 0-30000 min-1
Serraggio mandrino	1,5 - 13 mm
Coppia max	70 / 75 Nm
Capacità foratura cemento	Max 16 mm
Capacità foratura acciaio	Max 13 mm
Capacità foratura legno	Max 40 mm
Diametro massimo vite	10 mm



a partire da
€ 117,00

Batterie	Carica batterie	Art.	€	Promo
1 x 2Ah, 20V	2A, 20V	FB20ID3AB-12B	€ 259,00	€ 181,00
1 x 4Ah, 20V	4A, 20V	FB20ID3AB-14B	€ 320,00	€ 224,00
2 x 2Ah, 20V	2A, 20V	FB20ID3AB-22B	€ 335,00	€ 235,00
2 x 4Ah, 20V	4A, 20V	FB20ID3AB-24B	€ 396,00	€ 278,00
Non incluso	Non incluso	FB20ID3AB-B	€ 167,00	€ 117,00

FB20RH3AB-
NEW
TASSELLATORE 20V

Motore brushless, mandrino sds-plus, sistema di stabilizzazione, velocità di rotazione a vuoto e sotto carico. 3 modalità: foratura / rotopercussione / demolizione, modalità vario-lock, sistema anti-vibrazioni, frizione di sicurezza per blocco motore da sovraccarichi, puntatore led, limitatore di profondità incluso.

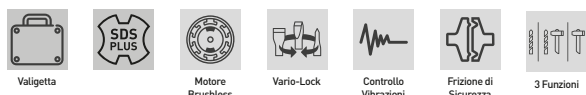
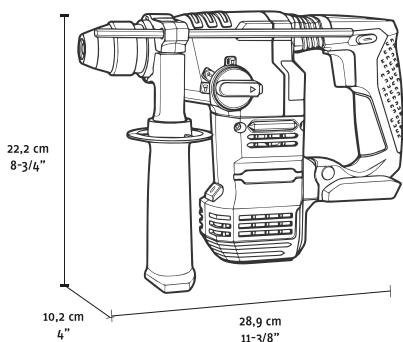

Velocità a vuoto	0-1400 min-1
Percussioni al minuto	0-4500 min-1
Serraggio mandrino	2,3 J
Coppia max	SDS-Plus
Capacità foratura cemento	Max 18 mm
Capacità foratura acciaio	Max 13 mm
Capacità foratura legno	Max 20 mm
Diametro massimo vite	10 mm



a partire da
€ 213,00

Batterie	Carica batterie	Art.	€	Promo
2 x 4Ah, 20V	4A, 20V	FB20RH3AB-24B	€ 565,00	€ 395,00
Non incluso	Non incluso	FB20RH3AB-B	€ 305,00	€ 213,00

FB20AG3AB-
NEW
SMERIGLIATRICE ANGOLARE 125 MM 20V

Motore brushless, partenza graduale per una maggiore sicurezza d'uso, protezione dalle ripartenze, interruttore a due posizioni on/off con blocco, frizione di sicurezza per blocco motore da sovraccarichi, sistema di protezione a regolazione rapida tramite pulsante, impugnatura in gomma morbida, filtro antipolvere in metallo su presa d'aria, corpo macchina di dimensioni contenute, impugnatura in spessa gomma morbida anti-vibrazioni, ampie prese di aerazione.

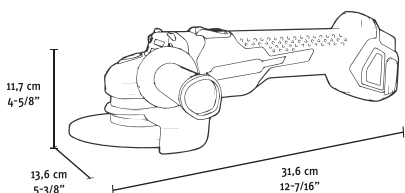

Velocità	8000 min-1
Attacco	M14
Ø max disco da taglio	125 mm
Ø max mola da levigatura	125 mm
Ø max piattello	125 mm
Ø max spazzola in ferro circolare	75 mm
Ø max spazzola in ferro conica	75 mm



a partire da
€ 149,00

Batterie	Carica batterie	Art.	€	Promo
1 x 2Ah, 20V	2A, 20V	FB20AG3AB-12B	€ 351,00	€ 245,00
1 x 4Ah, 20V	4A, 20V	FB20AG3AB-14B	€ 381,00	€ 267,00
2 x 2Ah, 20V	2A, 20V	FB20AG3AB-22B	€ 396,00	€ 278,00
2 x 4Ah, 20V	4A, 20V	FB20AG3AB-24B	€ 473,00	€ 331,00
Non incluso	Non incluso	FB20AG3AB-B	€ 213,00	€ 149,00

FB20IS3AB-K
€ 152,00 NEW
AVVITATORE AD IMPULSI 20V

Motore brushless, attacco esagonale a 1/4", regolazione elettronica della velocità, selettore di velocità, inversione della rotazione, puntatore led (4 punti luce), gancio da cintura, coppia variabile: 35 nm / 130 nm / 200 nm / 260 nm, gancio supplementare antivibrante per batteria 4ah, testa in magnesio per una migliore dissipazione del calore, sistema di ventilazione per raffreddamento del motore.

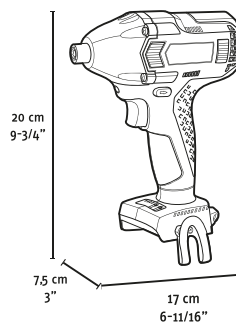

Velocità a vuoto	0-2100 min-1
Percussioni al minuto	0-3200 min-1
Coppia max	35 / 130 / 200 / 260 Nm
Porta utensili	1/4" esagonale
Ø min - max dado / vite	M12 - M22
Batterie	Non incluso
Carica batterie	Non incluso

€ 106,00
FB20IW3AB-K
€ 167,00 NEW
CHIAVE AD IMPULSI 20V

Motore brushless, attacco quadro a 1/2", regolazione elettronica della velocità, selettore di velocità, inversione della rotazione, puntatore led (4 punti luce), gancio da cintura, coppia variabile: 35 nm / 130 nm / 200 nm / 300 nm, gancio supplementare antivibrante per batteria 4ah, testa in magnesio per una migliore dissipazione del calore, sistema di ventilazione per raffreddamento del motore.



Velocità a vuoto	0-2100 min-1
Percussioni al minuto	0-3200 min-1
Coppia max	35 / 130 / 200 / 300 Nm
Porta utensili	1/2" quadro
Ø min - max dado / vite	M12 - M22
Batterie	Non incluso
Carica batterie	Non incluso

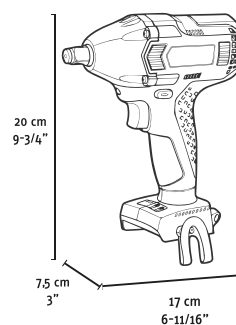

€ 117,00

FB20LL3AX-K
€-45,80 NEW
TORCIA 20V

Testa ad angolazione regolabile fino a 270°, impugnatura in gomma morbida, gancio da cintura, fascio di luce da 250 lm

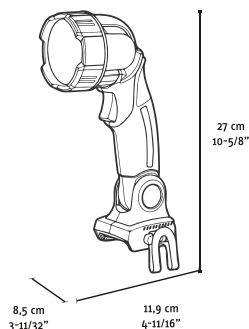

Potenza LED	3 W
Flusso luminoso	250 lm
Autonomia	~12h (2Ah) / ~24h (4Ah)
Batterie	Non incluso
Carica batterie	Non incluso

€ 32,00

FB20BC3A2-K € 68,70 NEW

CARICABATTERIE 2A 20V

Compatibile con batterie Fervi FB20LB3A2 e FB20LB3A4.



Scatola

€ 48,10

Potenza	55 W
Tensione di uscita	20 V
Corrente in uscita	2 A
Tempo di ricarica	60 min. (FB20LB3A2) / 120 min. (FB20LB3A4)

FB20BC3A4-K € 91,70 NEW

CARICABATTERIE 4A 20V

Compatibile con batterie Fervi FB20LB3A2 e FB20LB3A4
Ricarica rapida con sistema di ventilazione.



Scatola

€ 64,20

Potenza	100 W
Tensione di uscita	20 V
Corrente in uscita	4 A
Tempo di ricarica	35 min. (FB20LB3A2) / 60 min. (FB20LB3A4)

FB20LB3A2-E € 79,40 NEW

BATTERIA 2AH 20V

Compatibile con tutti gli articoli della linea Fervi F20VRange
Compatibile con caricabatterie Fervi FB20BC3A2 e FB20BC3A4.



Blister

€ 55,60

Tipo batteria	Li-Ion
Voltaggio	20 V
Capacità	2 Ah
Tempo di ricarica	60 min. (FB20BC3A2) / 35 min (FB20BC3A4)

FB20LB3A4-E € 110,00 NEW

BATTERIA 4AH 20V

Compatibile con tutti gli articoli della linea Fervi F20VRange
Compatibile con caricabatterie Fervi FB20BC3A2 e FB20BC3A4.



Blister

€ 77,00

Tipo batteria	Li-Ion
Voltaggio	20 V
Capacità	4 Ah
Tempo di ricarica	120 min. (FB20BC3A2) / 60 min (FB20BC3A4)

Tempi di ricarica



FB20BC3A2-K
20V - 2Ah



FB20BC3A4-K
20V - 4Ah

FB20LB3A2-E
20V - 2Ah



60 minuti

35 minuti

FB20LB3A4-E
20V - 4Ah



120 minuti

60 minuti

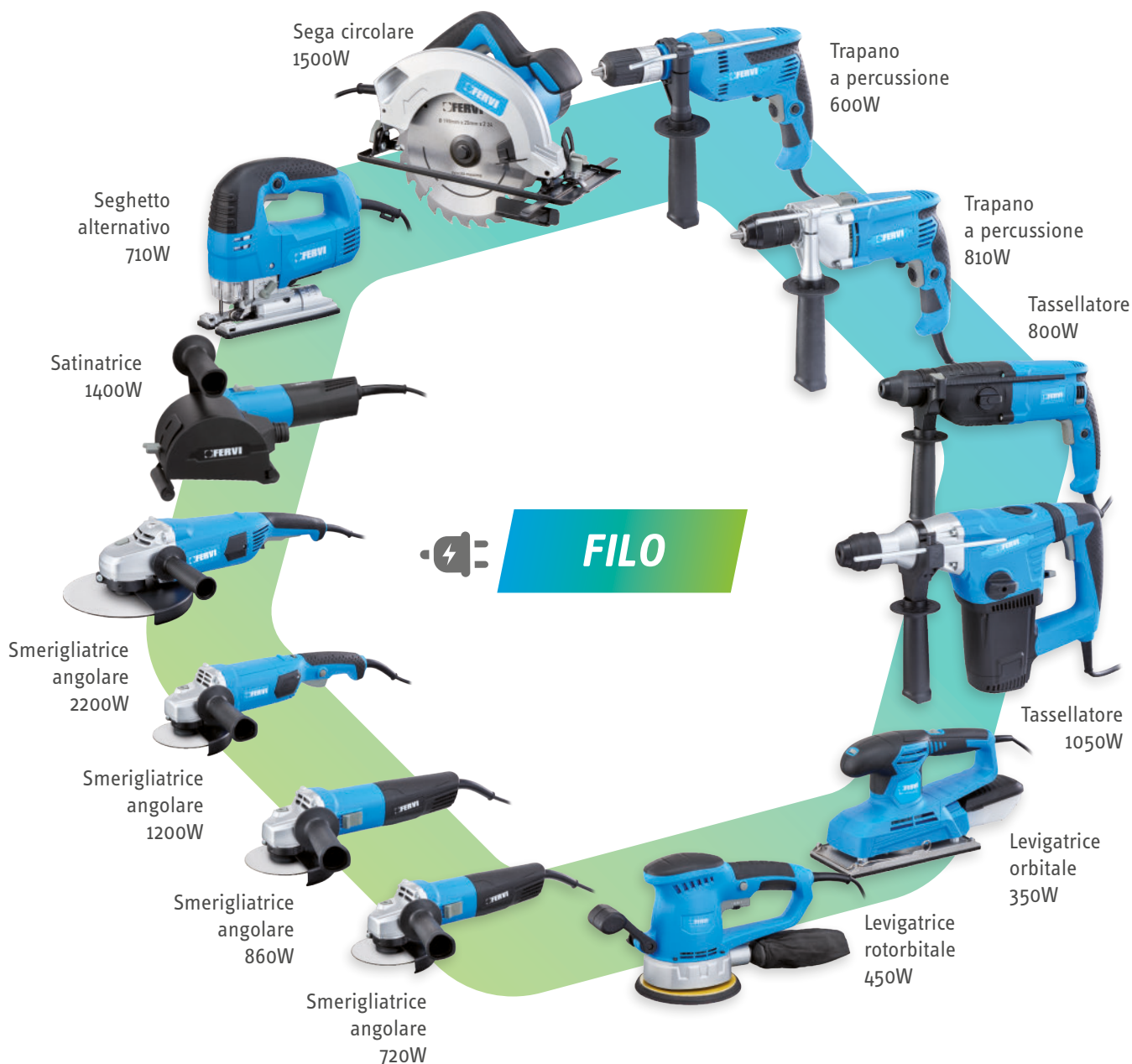

Elevato rapporto Prezzo/Prestazione

La linea a filo è dotata di motori altamente performanti dotati di elettronica a bordo per la regolazione della velocità, la gestione del surriscaldamento e la partenza graduale. Questa caratteristica permette di utilizzare un elettrotensile prestazionale ad un prezzo incredibile.

Ergonomia e leggerezza

L'ergonomia e il peso degli elettrotensili è stata studiata per permettere un utilizzo intensivo senza gravare sull'operatore.

Linea completa

Nel progettare la linea a filo, abbiamo cercato di venire incontro a tutte le applicazioni, pensando anche ai materiali da lavorare.

Per questo all'interno dell'attuale offerta trovate elettrotensili per la lavorazione dei seguenti materiali:

- FERRO
- LEGNO
- ACCIAIO
- CEMENTO
- ALLUMINIO
- CALCESTRUZZO

FFID06003A-K

€76,40 **NEW****TRAPANO A PERCUSSIONE 600W**

Mandrino autoserrante senza chiave con blocco a 2 stadi, velocità variabile, regolazione elettronica della velocità, 2 modalità: foratura / foratura con percussione, inversione della rotazione, funzione lock-on per un uso continuativo più confortevole, impugnatura in gomma morbida antiscivolo, limitatore di profondità e impugnatura supplementare inclusi.

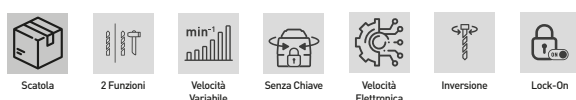
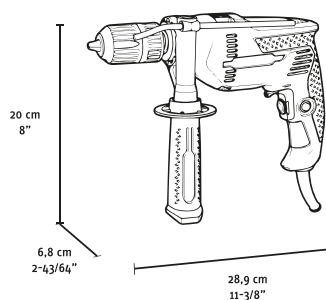

Potenza	600 W
Amperaggio a 220-230V	2,8 A
Velocità a vuoto	0-2800 min ⁻¹
Percussioni al minuto	0-44800 min ⁻¹
Serraggio mandrino	2 - 13 mm
Capacità foratura cemento	Max 13 mm
Capacità foratura acciaio	Max 13 mm
Capacità foratura legno	Max 20 mm



€ 53,50

FFID08103A-K

€122,00 **NEW****TRAPANO A PERCUSSIONE 810W**

Mandrino autoserrante in metallo senza chiave, velocità variabile, regolazione elettronica della velocità, 2 modalità: foratura / foratura con percussione, inversione della rotazione, funzione lock-on per un uso continuativo più confortevole, impugnatura in gomma morbida antiscivolo, limitatore di profondità e impugnatura supplementare inclusi.

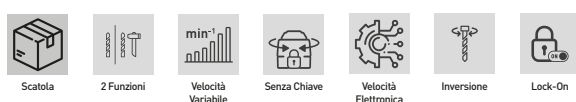
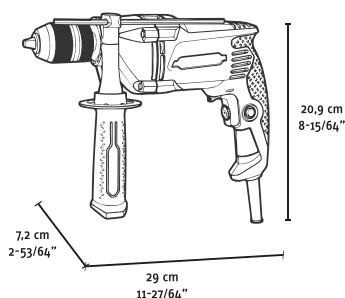

Potenza	810 W
Amperaggio a 220-230V	3,9 A
Velocità a vuoto	0-2800 min ⁻¹
Percussioni al minuto	0-44800 min ⁻¹
Serraggio mandrino	2 - 13 mm
Capacità foratura cemento	Max 16 mm
Capacità foratura acciaio	Max 13 mm
Capacità foratura legno	Max 30 mm



€ 85,60

FFRH08003A-B
€ 213,00 NEW
TASSELLATORE 800W

Mandrino sds-plus, mandrino addizionale con chivetta con adattatore sds-plus, regolazione elettronica della velocità, 3 modalità: foratura / rotopercussione / percussione, modalità vario-lock, inversione della rotazione, frizione di sicurezza per blocco motore da sovraccarichi, funzione lock-on per un uso continuativo più confortevole, impugnatura in gomma morbida, limitatore di profondità, impugnatura supplementare, 3 punte, scalpelli a punta e piatto, mandrino addizionale e chiave per flangia inclusi.

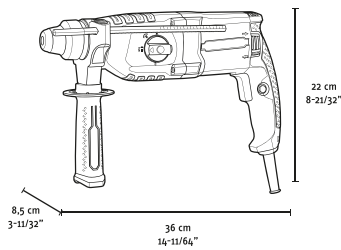

Potenza	800 W
Amperaggio a 220-230V	3,8 A
Velocità a vuoto	0-1200 min-1
Percussioni al minuto	0-5300 min-1
Energia di percussione	3,4 J

€ 149,00

Mandrino	SDS-Plus
Capacità foratura cemento	Max 26 mm
Capacità foratura acciaio	Max 13 mm
Capacità foratura legno	Max 40 mm

FFRH10503A-B
€ 228,00 NEW
TASSELLATORE 1050W

Mandrino sds-plus, regolazione elettronica della velocità, 3 modalità: foratura / rotopercussione / percussione, sistema anti vibrazioni, frizione di sicurezza per blocco motore da sovraccarichi, impugnatura in gomma morbida, limitatore di profondità, impugnatura supplementare, 3 punte, scalpelli a punta e piatto, raccogli-polvere, contenitore con lubrificante, chiave per flangia inclusi.

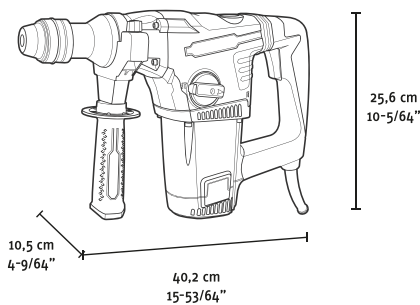

Potenza	1050 W
Amperaggio a 220-230V	4,9 A
Velocità a vuoto	0-750 min-1
Percussioni al minuto	0-2800 min-1
Energia di percussione	4,8 J

€ 160,00

Mandrino	SDS-Plus
Capacità foratura cemento	Max 32 mm
Capacità foratura acciaio	Max 13 mm
Capacità foratura legno	Max 40 mm

FFAG07203A-115K

€ 76,40 **NEW****SMERIGLIATRICE ANGOLARE 115 MM 720W**

Filetto dell'albero m14, partenza graduale, blocco dell'albero, protezione delle ripartenze, interruttore a slitta a due posizioni on/off con blocco, impugnatura in gomma morbida di dimensioni contenute, scheda elettronica sul motore per evitare di sovraccaricare rotore e statore, chiave per flangia, impugnatura supplementare, guardia di protezione inclusi.



€ 53,50

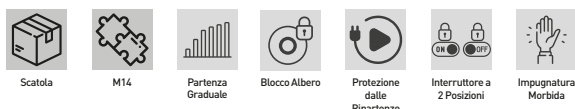

Potenza	720 W
Amperaggio a 220-230V	3,3 A
Velocità	0-11000 min-1
Attacco	M14
Ø max disco da taglio	115 mm
Ø max mola da levigatura	115 mm
Ø max piattello	115 mm
Ø max spazzola in ferro circolare	75 mm
Ø max spazzola in ferro conica	75 mm

FFAG08603A-125K

€ 91,70 **NEW****SMERIGLIATRICE ANGOLARE 125 MM 860W**

Filetto dell'albero m14, partenza graduale, blocco dell'albero, protezione delle ripartenze, interruttore a slitta a due posizioni on/off con blocco, impugnatura in gomma morbida di dimensioni contenute, scheda elettronica sul motore per evitare di sovraccaricare rotore e statore, chiave per flangia, impugnatura supplementare, guardia di protezione inclusi.



€ 64,20



Potenza	860 W
Amperaggio a 220-230V	3,9 A
Velocità	0-11000 min-1
Attacco	M14
Ø max disco da taglio	125 mm
Ø max mola da levigatura	125 mm
Ø max piattello	125 mm
Ø max spazzola in ferro circolare	75 mm
Ø max spazzola in ferro conica	75 mm

FFAG12003V-125K

€ 99,30 **NEW****SMERIGLIATRICE ANGOLARE 125 MM 1200W**

Filetto dell'albero m14, partenza graduale, velocità variabile, blocco dell'albero, protezione delle ripartenze, funzione lock-off, impugnatura in gomma morbida di dimensioni contenute, ampie prese di aerazione, vano di ispezione carboncini di rapido accesso, chiave per flangia, impugnatura supplementare, guardia di protezione inclusi.



€ 69,50

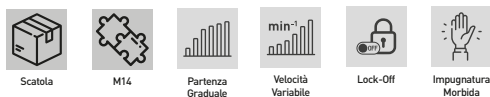

Potenza	1200 W
Amperaggio a 220-230V	5,4 A
Velocità	0-11000 min-1
Attacco	M14
Ø max disco da taglio	125 mm
Ø max mola da levigatura	125 mm
Ø max piattello	125 mm
Ø max spazzola in ferro circolare	75 mm
Ø max spazzola in ferro conica	75 mm

FFAG22003A-230K

€ 167,00 **NEW****SMERIGLIATRICE ANGOLARE 230 MM 2200W**

Filetto dell'albero m14, partenza graduale, blocco dell'albero, protezione delle ripartenze, funzione lock-off, impugnatura in gomma morbida di dimensioni contenute, scheda elettronica sul motore per evitare di sovraccaricare rotore e statore, 3 punti di ancoraggio per impugnatura supplementare, ampie prese di aerazione con flusso dell'aria in direzione anteriore, cavo in gomma da 8 mm, chiave per flangia, impugnatura supplementare, guardia di protezione inclusi.

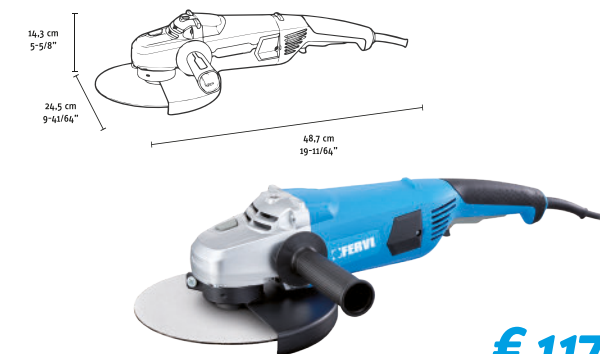

€ 117,00



Potenza	2200 W
Amperaggio a 220-230V	10,0 A
Velocità	0-6500 min-1
Attacco	M14
Ø max disco da taglio	230 mm
Ø max mola da levigatura	230 mm
Ø max piattello	230 mm
Ø max spazzola in ferro circolare	100 mm
Ø max spazzola in ferro conica	100 mm

FFSF14003A-110K
€ 213,00 NEW
SATINATRICE 110 MM 1400W

Velocità variabile, sistema di stabilizzazione della velocità di rotazione, partenza graduale, blocco dell'albero, protezione dalle ripartenze, interruttore a due posizioni on/off con blocco, sistema di regolazione della profondità della spazzola con cuffia, impugnatura supplementare, guardia di protezione, adattatore per aspirapolvere, chiave esagonale inclusi.

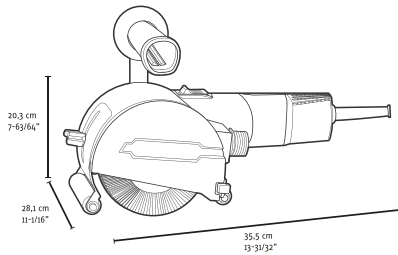
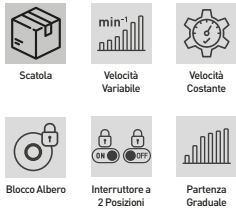

Potenza	1400 W
Amperaggio a 220-230V	6,6 A
Velocità	1000-4000 min-1
Diametro albero	19 mm
Ø max spazzola	110 mm
Larghezza max spazzola	100 mm

€ 149,00
FFJS07103A-K
€ 121,00 NEW
SEGHETTO ALTERNATIVO 710W

Regolazione della frequenza di percussione, regolazione dell'angolo di taglio, pendolo a 4 modalità, cambio rapido della lama integrato nella difesa, funzione lock-on, ingranaggi in metallo, flusso d'aria frontale per tenere il taglio pulito, ideale per tagli a tuffo, lama, vite di fissaggio guida, perno di posizionamento, chiave esagonale, guida per taglio parallelo / circolare inclusi.

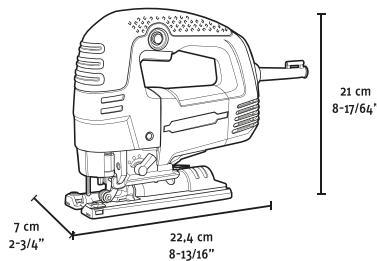

Potenza	710 W
Amperaggio a 220-230V	3,1 A
Frequenza corse a vuoto	700-3000 min-1
Lunghezza corsa	26 mm
Profondità di taglio nel legno	85 mm
Profondità di taglio nell'alluminio	20 mm
Profondità di taglio nell'acciaio	10 mm
Angolo di taglio	Max 45° / 45°

€ 84,60
FFCS15003A-190K
€ 182,00 NEW
SEGA CIRCOLARE 1500W

Regolazione della profondità di taglio, regolazione dell'angolo di taglio, funzione lock-off, sistema di estrazione della polvere con canotto di scarico, protezione operatore, impugnatura in gomma morbida, lama, chiave, guida parallela inclusi.

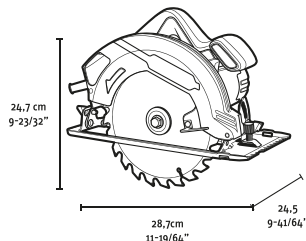

Potenza	1500 W
Amperaggio a 220-230V	6,8 A
Velocità a vuoto	5500 min-1
Ø min / max lama	185 / 190 mm
Diametro foro	20 mm
Spessore lama	2 mm
Profondità di taglio	Max 66 mm (90°) / 46 mm (45°)

€ 128,00

FFOS03503A-K

€ 106,00 **NEW****LEVIGATRICE ORBITALE 350W**

Sistema bloccaggio carta abrasiva a molla, velocità variabile, sistema di estrazione della polvere con contenitore / compatibile con aspiratore, impugnatura posteriore "a D" in gomma morbida, sistema di pulizia del filtro, 3 pcs carta abrasiva e contenitore raccogli-polvere inclusi.



€ 73,90

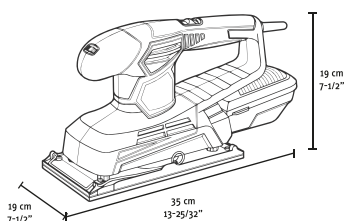

Potenza	350 W
Amperaggio a 220-230V	1,5 A
Velocità a vuoto	6000-11000 min-1
Velocità oscillazione a vuoto	12000-22000 min-1
Eccentricità	2,5 mm
Dimensioni carta abrasiva	115 x 280 mm
Dimensioni superficie abrasiva	115 x 230 mm

FFRS04503A-150K

€ 106,00 **NEW****LEVIGATRICE ROTORBITALE 150 MM 450W**

Fissaggio a velcro, velocità variabile, funzione lock-on per un utilizzo continuativo, sistema di estrazione della polvere con sacchetto / compatibile con aspiratore, impugnatura posteriore a d in gomma morbida, impugnatura frontale regolabile, 3 pcs carta abrasiva (grana 60, 80 e 120) e sacchetto raccogli-polvere inclusi.



€ 73,90



Scatola



Impugnatura Morbida



Impugnatura a D



Sistema a Velcro



Lock-On



Velocità Variabile



Estrazione della Polvere

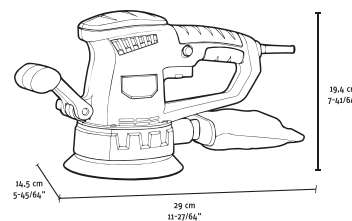

Potenza	450 W
Amperaggio a 220-230V	1,9 A
Velocità a vuoto	4000 min-1 / 13000 min-1
Velocità oscillazione a vuoto	8000-26000 min-1
Eccentricità	2 mm
Ø piattello abrasivo	150 mm



MAC-KIT

Una selezione di macchine proposte in Kit con accessori ed optional per renderle subito pronte all'uso. Ma il vantaggio non finisce qui, controlla i prezzi e guarda che sconti ti abbiamo riservato!

KIT0231
SABBIATRICE A PRESSIONE + UGELLO + CORINDONE
€ 4400,00
SABBIATRICE A PRESSIONE CON 2 ASPIRATORI

Dimensioni utili interne	1180 x 850 x 890 h mm
Portata max	150 kg
Pressione di esercizio	6 ÷ 8 Bar
Consumo aria stimato	31 SCFM 880 l / min
Ugelli pistola	ø 6 - 7 mm
Aspiratore elettrico	2 x 230 V 50 Hz 1.2 kW
Capacità filtrante	5 micron
Dotata di illuminazione	Si
Dimensioni ingombro	1800 x 1515 x 2070 h mm
Peso netto	245 kg
Volume interno	827 L
Dimensioni apertura	1000 x 480 + 1000 x 330 mm
Capacità serbatoio	22 L

0605

U003
€ 2690,00 -38,9%

0582/36
KIT0233
SABBIATRICE CON ASPIRATORE + CORINDONE
€ 2045,00
SABBIATRICE CON ASPIRATORE

Con filtro in carta.

Dimensioni utili interne	960 x 480 x 250 ÷ 470 h mm
Pressione di esercizio	6.5 ÷ 7.5 bar
Consumo aria stimato	18 SCFM 540 l / min
Ugelli pistola	ø 4 - 5 - 6 - 7 mm
Aspiratore elettrico	230 V 50 Hz 1.2 kW
Capacità filtrante	5 micron
Dimensioni ingombro	1030 x 850 x 1640 h mm
Peso netto	100 kg
Volume interno	295 L
Dimensioni apertura	945 x 380 + 945 x 380 mm

0878
0582/36

€ 1289,00 -37,0%
KIT0123
SABBIATRICE + GUANTI + UGELLI + PISTOLA + MICROSFERE
€ 513,30
SABBIATRICE DA BANCO

Con predisposizione per il collegamento di un'aspiratore, illuminazione con lampada a basso consumo, pistola e guanti

Dimensioni ingombro	630 x 510 x 490 h mm
Dimensioni utili interne	590 x 480 x 290 h mm
Pressione di esercizio	6.5 ÷ 7.5 Bar
Consumo aria stimato	8 ÷ 10 SCFM (240 ÷ 300 l / min)
Ugelli pistola	ø 4 - 5 - 6 - 7 mm
Peso netto	13 kg
Volume interno	95 L
Dimensioni apertura	534 x 436 mm

0580
0575/0580/12
€ 299,00 -41,7%

0580/21

0290

0581

KIT0226 **SABBIATRICE A BICARBONATO DI SODIO + BICARBONATO DI SODIO** € 302,20

SABBIATRICE A BICARBONATO DI SODIO

Per uso esterno, leggera, facile da trasportare, indicata per la rimozione di vernici, ruggine, graffiti ecc...

Dimensioni ingombro	350 x 400 x 788 h mm
Capacità	18 l
Pressione di esercizio	2.5 ÷ 6.2 bar
Consumo aria stimato	8 ÷ 10 SCFM (240 ÷ 300 l/min)
Ugelli pistola	ø 2 - 3 mm
Peso netto	13 kg

0310



0310B

€ 199,00 -34,1%

KIT0129 **ASPIRATORE PER TRUCIOLI + SACCO FILTRAGGIO + 10 SACCHI IN PLASTICA** € 824,70

ASPIRATORE PER TRUCIOLI CARRELLATO

Parzialmente assemblato

Diametro aspirazione	2 x ø 100 mm
Portata d'aria	2500 m ³ / h
Capacità filtrante	5 micron
Filtro in tessuto	Ø 510 mm
Velocità motore	2950 rpm
Depressione	1.95 kPa
Motore	230 V 50 Hz 1.5 kW
Dimensioni	840 x 560 x 1800 h mm
Peso netto	40 kg



0759/F



0759/S

10 Pcs

€ 549,00 -33,4%

KIT0128 **ASPIRATORE PER TRUCIOLI + SACCO FILTRAGGIO + 10 SACCHI IN PLASTICA** € 513,30

ASPIRATORE PER TRUCIOLI CARRELLATO

Parzialmente assemblato.

Diametro aspirazione	100 mm
Portata d'aria	850 m ³ / h
Capacità filtrante	5 micron
Filtro in tessuto	Ø 370 mm
Velocità motore	2950 rpm
Depressione	1.08 kPa
Motore	230 V 50 Hz 0.75 kW
Dimensioni	500 x 600 x 1700 h mm
Peso netto	23 kg



0756



0756/F



0756/S

10 Pcs

€ 349,00 -32,0%

KIT0229 **ASPIRATORE PER TRUCIOLI + SACCO FILTRAGGIO + 10 SACCHI IN PLASTICA** € 399,20

ASPIRATORE PER TRUCIOLI CARRELLATO

Parzialmente assemblato.

Diametro aspirazione	100 mm
Portata d'aria	900 m ³ / h
Capacità filtrante	5 micron
Filtro in tessuto	Ø 320 mm
Velocità motore	2840 rpm
Depressione	0.70 kPa
Motore	230 V 50 Hz 0.55 kW
Dimensioni	500 x 600 x 1700 h mm
Peso netto	18 kg

0507



0507/14



0507/15

10 Pcs

€ 249,00 -37,6%

KIT0234
LAVAPEZZI AD ACQUA CALDA + LIQUIDO LAVAPEZZI
€ 950,00
LAVAPEZZI AD ACQUA CALDA/SOLVENTE

Per lavaggi con acqua calda fino a 60° C oppure con solvente, con pistola pneumatica ad effetto Venturi.

Capacità serbatoio	8 ÷ 14 l
Consumo aria stimato	5 SCFM 145 l / min
Area di lavoro	760 x 560 x 380 mm
Pressione di lavaggio	5 ÷ 8 Bar
Potenza	1350 W
Dimensioni	790 x 610 x 1260 h mm
Peso netto	49 kg

0305

0632/DCF
€ 629,00
-33,8%
KIT0194
VASCA DI LAVAGGIO DOPPIO USO + LIQUIDI LAVAPEZZI
€ 965,00
VASCA DI LAVAGGIO DOPPIO USO

Capacità 150L, con pompa 26w, spazzola di pulizia e tubo flessibile, vassoio porta pezzi.

Dimensioni interne vasca sinistra	470 x 520 x 270 mm
Dimensioni interne vasca destra	590 x 520 x 270 mm
Capacità vasca	150 l
Pompa	230V 50Hz 26 + 26 W
Portata pompa	10 ÷ 12 l/min
Ingombro	1140 x 550 x 880 h mm
Peso netto	43 kg

0486

0632/D



2 Pcs

€ 699,00
-27,6%
KIT0180
PARANCO ELETTRICO + SUPPORTO A BANDIERA
€ 416,00
PARANCO ELETTRICO

Con fune in acciaio e fincorsa meccanico.

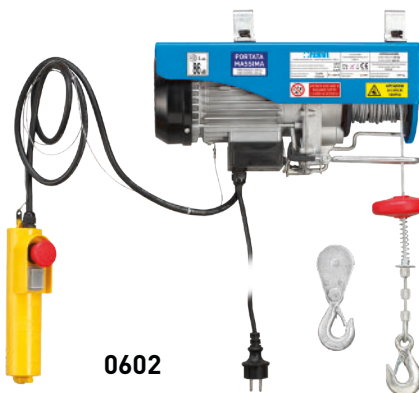
Portata	300 kg
Lunghezza braccio	750 mm
Interasse fori	380 mm
Sezione	45 X 45 mm ²
Peso netto	6 kg
Portata	200 / 400 kg
Lunghezza cavo	18 m
Velocità	8 m/min
Motore	230 V 50 Hz 1 kW
Peso netto	16,7 kg

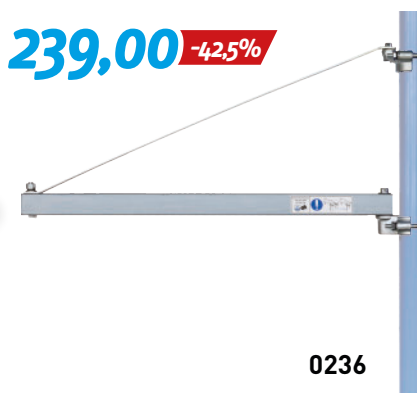
0602

€ 239,00
-42,5%

0236
KIT0195
TRAPANO FRESA DA BANCO AD INGRANAGGI + BANCO
€ 2291,00
TRAPANO FRESA DA BANCO AD INGRANAGGI

A velocità variabile.

Capacità max di foratura su acciaio con preforo (s235jr)	ø 13 mm
Capacità di fresatura con fresa a inserti	ø 30 mm
Capacità di fresatura con fresa cilindrica	ø 16 mm
Cono morse	CM 3
Motore	230 V 50 Hz 0,55 kW
Peso netto	70 kg

T058

0599
€ 1590,00
-30,6%
P. 018

Promozione valida dal 01/09/2024 al 31/12/2024 - Tutti i prezzi si intendono al netto d'IVA

KIT0193

TORNIO PARALLELO + BANCO

€ 3619,00

TORNIO PARALLELO

Altezza punte	125 mm
Diametro max sul banco	250 mm
Diametro max sul carro	150 mm
Distanza tra le punte	550 mm
Motore	230 V 50 Hz 0,55 kW
Dimensioni	1120 x 480 x 460h mm
Peso netto	145 kg

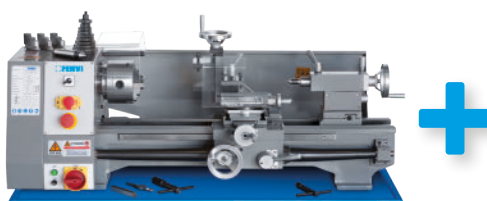

0657



0657/B

€ 2590,00 -28,4%

BANCO

Dimensioni	90 ÷ 91.5 105 ÷ 106.5 118.5 ÷ 119.5 x 433 x 720h mm
Peso netto	37,5 kg

KIT0114

TORNIO PARALLELO + BANCO

€ 2919,00

TORNIO PARALLELO

Con cambio di velocità ad ingranaggi, cuscinetti conici dell'albero mandrino, noni registrabili, vite madre protetta e protezione mandrino con microinterruttore.

Altezza punte	110 mm
Diametro max sul banco	200 mm
Diametro max sul carro	122 mm
Distanza tra le punte	520 mm
Passaggio barra	20 mm
Motore	230 V 50 Hz 0,55 kW
Dimensioni	1080 x 440 x 400h mm
Peso netto	130 kg

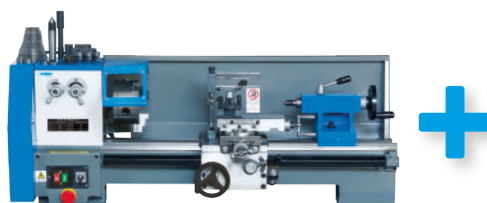

0708



0710

€ 2150,00 -26,3%

BANCO

Dimensioni	1050 x 320 x 725h mm
Peso netto	21 kg

KIT0224

TORNIO PARALLELO + BANCO

€ 2388,00

TORNIO PARALLELO

Con avanzamenti automatici longitudinale e velocità variabile visualizzata sul display digitale.

Altezza punte	100 mm
Diametro max sul banco	170 mm
Diametro max sul carro	125 mm
Distanza tra le punte	350 mm
Passaggio barra	20 mm
Motore	230 V 50 60 Hz 0,6 kW
Dimensioni	750 x 245 x 290 h mm
Peso netto	46 kg

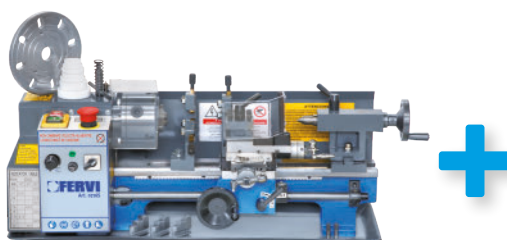

0716S



0716/B

€ 1390,00 -41,8%

BANCO

Dimensioni	760 x 240 x 680h mm
Interasse fori	535 x 70 mm
Altezza mensola interna	300 mm
Peso netto	23.50 kg

KIT0243

TRAPANO/MASCHIATORE MAGNETICO + SERIE DI TAZZE A CAROTARE

€ 1564,00

TRAPANO/MASCHIATORE MAGNETICO

Con raffreddamento a liquido per frese a carotare fino a \varnothing 38mm con attacco weldon \varnothing 19.05mm e punte coniche fino a \varnothing 20mm. Capacità di maschiatura M4 - M16.

Capacità di foratura continua	\varnothing 20 mm
Albero	Weldon \varnothing 19,05 mm
Corsa mandrino	180 mm
Capacità max. di lavoro	\varnothing 38 mm
Capacità di maschiatura	M4 ÷ M16
Forza magnetica max.	12000 N
Velocità del mandrino	0 ÷ 500 0 ÷ 800 rpm
Motore	230 V 50 Hz 1.05 kW
Dimensioni base	205 x 105 mm
Dimensioni	280 x 320 x 510h mm
Peso netto	20 kg



0518/38M



F011/6

€ 849,00 -45,7%

KIT0138
SEGATRICE A NASTRO ELETTRONICA DA BANCO + SUPPORTO PIEGHEVOLE
€1150,00
**SEGATRICE A NASTRO
ELETTRONICA DA BANCO**

Telaio robusto e resistente, altezza regolabile.

Dimensioni lama	1435 x 12,7 x 0,65 mm
Motore	230 V 50 60 Hz 0,4 kW
Velocità di taglio	35 ÷ 80 m/min
Angolo di taglio	0° ÷ 60°
Capacità di taglio a 90°	● 125 mm ■ 125 mm
Capacità di taglio a 45°	● 76 mm ■ 76 mm
Dimensioni	700 x 360 x 450h mm
Peso netto	22 kg

0362

0522
€ 699,00 -39,2%
KIT0187
TORNIO DA LEGNO + COPIA
€1807,00
TORNIO DA LEGNO

Con testa girevole, trasmissione a cinghia con pulegge a velocità variabile e banco in ghisa.

Distanza tra le punte	1100 mm
Altezza punte	185 mm
Diametro massimo tornitura	370 mm
Filetto	1" - 8 TPI
Contropunta	CM 2
Motore	230 V 50 Hz 0,75 kW
Velocità del mandrino	500 ÷ 2000 rpm
Peso netto	120 kg

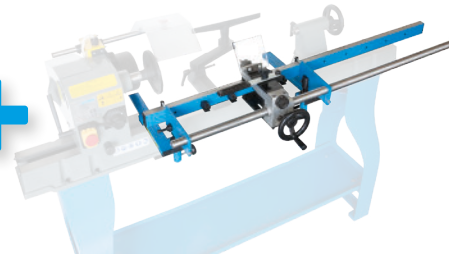
0758

0758/C
€ 1329,00 -26,5%
COPIA

Distanza tra le punte	1000 mm
-----------------------	---------

T660
€ 4550,00
TORNIO PARALLELO

Scatola ingranaggi semi norton e cambio velocità a cinghia, banco parzialmente assemblato.

Altezza punte	140 mm
Diametro max sul carro	165 mm
Altezza utensile	14 mm
Distanza tra le punte	660 mm
Passaggio barra	26 mm
Conicità passaggio barra CM	4
Velocità del mandrino	(6) 125 ÷ 2000 rpm
Conicità contropunta CM	2
Motore	230 V 50 Hz 0,75 kW
Dimensioni	1325 x 550 x 1230 mm
Peso netto	216 kg

€ 3540,00
0506
€ 2330,00
TORNIO PARALLELO

Con avanzamenti automatici longitudinale e velocità variabile visualizzata sul display digitale. Ingranaggi in metallo.

Altezza punte	105 mm
Diametro max sul carro	140 mm
Altezza utensile	10 mm
Distanza tra le punte	400 mm
Passaggio barra	21 mm
Conicità passaggio barra CM	3
Velocità variabile del mandrino	50 ÷ 1100 rpm 100 ÷ 2500 rpm
Motore	230 V 50 Hz 0,6 kW
Dimensioni	780 x 300 x 340 h mm
Peso netto	49 kg

€ 1730,00
0716
€ 1840,00
TORNIO PARALLELO

Con avanzamenti automatici longitudinali e velocità variabile visualizzata su display digitale.

Altezza punte	90 mm
Diametro max sul carro	110 mm
Altezza utensile	10 mm
Distanza tra le punte	300 mm
Passaggio barra	20 mm
Conicità passaggio barra CM	3
Velocità del mandrino	(2) 100 ÷ 1100 200 ÷ 2500 rpm
Motore	230 V 50 60 Hz 0,5 kW
Dimensioni	730 x 290 x 280 h mm
Peso netto	40 kg

€ 1260,00
T061A
€ 3460,00
TRAPANO FRESA DA BANCO AD INGRANAGGI

A velocità variabile, con sistema di illuminazione, visualizzatore digitale di velocità mandrino, visualizzatore digitale di profondità.

Capacità di fresatura con fresa a inserti	Ø 63 mm
Capacità di fresatura con fresa cilindrica	Ø 20 mm
Cono morse	CM 3
Mandrino	1 - 16 mm B16
Velocità variabile del mandrino	I 30 ÷ 1650 rpm ±10% II 2° 40 ÷ 2850 rpm ±10%
Corsa testa	290 mm
Inclinazione testa	±90°
Dimensione tavola	700 x 180 mm
Cava	12 mm
Motore	230 V 50 60 Hz 1,1 kW

€ 2360,00

T059/16V

€ 2320,00

**TRAPANO FRESA
DA BANCO AD INGRANAGGI**

A velocità variabile.

Capacità di fresatura con fresa a inserti	Ø 50 mm
Capacità di fresatura con fresa cilindrica	Ø 16 mm
Cono morse	CM 2
Mandrino	1 - 13 mm B16
Velocità del mandrino	1100 ÷ 1500 rpm ±10% 200 ÷ 3000 rpm ±10%
Corsa testa	210 mm
Inclinazione testa	±90°
Dimensione tavola	400 x 120 mm
Cava	10 mm
Motore	230 V 50 Hz 500 W



€ 1700,00

T052/400V

€ 4330,00

TRAPANO FRESA A COLONNA

Con scelta senso di rotazione e trasmissione a cinghia.

Capacità di fresatura con fresa a inserti	80 mm
Capacità di fresatura	20 mm
Cono morse	CM 3
Mandrino	1 - 13 mm B16
Velocità del mandrino	100 ÷ 2080 rpm
Corsa testa	405 mm
Dimensione tavola	585 x 190 mm
Cava	12 mm
Dimensioni base	470 x 670 mm
Motore	400 V 50 Hz 1,5 kW



€ 3299,00

T046

€ 3750,00

TRAPANO FRESA DA BANCO

Con scelta senso di rotazione e trasmissione a cinghia.

Capacità di fresatura con fresa a inserti	80 mm
Capacità di fresatura	20 mm
Cono morse	CM 3
Mandrino	1 - 13 mm B16
Velocità del mandrino	100 ÷ 2080 rpm
Corsa testa	405 mm
Dimensione tavola	730 x 210 mm
Cava	14 mm
Motore	230 V 50 Hz 1,5 kW



€ 2850,00

0857

€ 1010,00

**TRAPANO A COLONNA RADIALE
CON TRASMISSIONE A CINGHIA**

Tavola girevole e inclinabile con doppio braccio, testa inclinabile, impianto elettrico con circuito separato a 24V per i comandi bordo macchina.

Capacità di foratura su ghisa con preforo	Ø 20 mm
Capacità di foratura continua	Ø 12 mm
Cono morse	CM 2
Mandrino	1 - 16 mm B16
Velocità del mandrino	(12) 300 ÷ 2550 rpm
Corsa mandrino	65 mm
Spostamento radiale	280 mm
Inclinazione testa	90° Sx ; 45° Dx
Dimensioni tavola	Ø 290 mm
Motore	230 V 50 Hz 0,375 kW



€ 733,00

0757

€ 768,00

**TRAPANO DA BANCO RADIALE CON
TRASMISSIONE A CINGHIA**

Tavola girevole e inclinabile con doppio braccio, testa inclinabile, impianto elettrico con circuito separato a 24V per i comandi bordo macchina.

Capacità di foratura su ghisa con preforo	Ø 20 mm
Capacità di foratura continua	Ø 12 mm
Cono morse	CM 2
Mandrino	1 - 16 mm B16
Velocità del mandrino	(12) 300 ÷ 2550 rpm
Corsa mandrino	65 mm
Spostamento radiale	280 mm
Inclinazione testa	90° Sx ; 45° Dx
Dimensioni tavola	Ø 290 mm
Inclinazione tavola	± 45°
Motore	230 V 50 Hz 0,375 kW



€ 588,00

T041

€ 4850,00

TRAPANO AD INGRANAGGI

Inversione di marcia, testa inclinabile e mascheratura temporizzata, tavola girevole

Capacità di foratura su ghisa con preforo	Ø 40 mm
Capacità di foratura continua	Ø 30 mm
Capacità di mascheratura	22 mm
Cono morse	CM 4
Mandrino	1 ÷ 16 B16
Velocità del mandrino	(12) 75 ÷ 3200 rpm
Corsa mandrino	120 mm
Inclinazione testa	±60°
Dimensione tavola	500 x 460 mm
Cava	14 mm
Motore	400 V 50 Hz 1,1/1,5 kW



€ 3350,00

T032DA

€ 4220,00

**TRAPANO A COLONNA CON
TRASMISSIONE A CINGHIA**

Con discesa automatica, sistema di refrigerazione, tavola parzialmente girevole, con morsa da 125mm.

Capacità di foratura su ghisa con preforo	Ø 31,75 mm
Capacità di foratura continua	Ø 25 mm
Cono morse	CM 3
Mandrino	1 ÷ 16 B18
Velocità del mandrino	(8) 160 ÷ 2200 rpm
Corsa mandrino	130 mm
Velocità di discesa	0,1 - 0,16 - 0,26 mm/g
Dimensioni tavola	400 x 470 mm
Corsa tavola	510 mm
Cava	14 mm
Motore	400 V 50 Hz 0,85 kW / 1,1 kW



€ 3160,00

T071

€ 3480,00

**TRAPANO A COLONNA CON
TRASMISSIONE A CINGHIA**

Inversione di marcia, funzione di mascheratura, tavola reversibile con morsa da 120mm.

Capacità di foratura su ghisa con preforo	Ø 30 mm
Capacità di foratura continua	Ø 25 mm
Cono morse	CM 3
Mandrino	1 ÷ 16 mm B18
Velocità del mandrino	(16) 127 ÷ 2380 rpm
Corsa mandrino	100 mm
Dimensione tavola	350 x 280 mm
Cava	12 mm
Inclinazione tavola	±90°
Morsa	90 mm
Motore	400 V 50 Hz 0,5 / 1 kW



€ 2670,00

0252/230V
€ 2060,00
**TRAPANO A COLONNA
CON TRASMISSIONE A CINGHIA**

Misuratore digitale di profondità, tavola reversibile con morsa integrata scorrevole, nuovo tendicinghia, luce a Led integrata. Impianto elettrico con circuito separato a 24V per i comandi bordo macchina.

Capacità di foratura su ghisa con preforo	Ø 32 mm
Capacità di foratura continua	Ø 20 mm
Cono morse	CM4
Mandrino	1 - 16 mm B18
Velocità del mandrino	(12) 150 ÷ 2450 rpm
Corsa mandrino	120 mm
Dimensioni tavola	460 x 425 mm
Cava	14 mm
Morsa	210 x 165 mm
Motore	230 V 50 Hz 1,5 kW

€ 1560,00

0252/400V
€ 2060,00
**TRAPANO A COLONNA
CON TRASMISSIONE A CINGHIA**

Misuratore digitale di profondità, tavola reversibile con morsa integrata scorrevole, nuovo tendicinghia, luce a Led integrata. Impianto elettrico con circuito separato a 24V per i comandi bordo macchina.

Capacità di foratura su ghisa con preforo	Ø 32 mm
Capacità di foratura continua	Ø 20 mm
Cono morse	CM 4
Mandrino	1 - 16 mm B18
Velocità del mandrino	(12) 150 ÷ 2450 rpm
Corsa mandrino	120 mm
Dimensioni tavola	460 x 425 mm
Cava	14 mm
Morsa	210 x 165 mm
Motore	400 V 50 Hz 1,5 kW

€ 1560,00

0754/230V
€ 1780,00
**TRAPANO A COLONNA
CON TRASMISSIONE A CINGHIA**

Tavola inclinabile Impianto elettrico con circuito separato a 24V per i comandi bordo macchina.

Capacità di foratura su ghisa con preforo	Ø 32 mm
Capacità di foratura continua	Ø 20 mm
Cono morse	CM 4
Mandrino	5 - 20 mm B22
Velocità del mandrino	(12) 150 ÷ 2450 rpm
Corsa mandrino	120 mm
Dimensioni tavola	460 x 425 mm
Cava	14 mm
Inclinazione tavola	± 45°
Motore	230 V 50 Hz 1,5 kW

€ 1310,00

0754/400V
€ 1780,00
**TRAPANO A COLONNA
CON TRASMISSIONE A CINGHIA**

Tavola inclinabile. Impianto elettrico con circuito separato a 24V per i comandi bordo macchina.

Capacità di foratura su ghisa con preforo	Ø 32 mm
Capacità di foratura continua	Ø 20 mm
Cono morse	CM 4
Mandrino	5 - 20 mm B22
Velocità del mandrino	(12) 150 ÷ 2450 rpm
Corsa mandrino	120 mm
Dimensioni tavola	460 x 425 mm
Cava	14 mm
Inclinazione tavola	± 45°
Motore	400 V 50 Hz 1,5 kW

€ 1310,00

0752CM3
€ 1110,00
**TRAPANO A COLONNA
CON TRASMISSIONE A CINGHIA**

Tavola girevole ed inclinabile. Impianto elettrico con circuito separato a 24V per i comandi bordo macchina.

Capacità di foratura su ghisa con preforo	Ø 25 mm
Capacità di foratura continua	Ø 16 mm
Cono morse	CM 3
Mandrino	1 - 16 mm / B18
Velocità del mandrino	(16) 220 ÷ 2840 rpm
Corsa mandrino	80 mm
Dimensioni tavola	290 x 290 mm
Cava	16 mm
Inclinazione tavola	± 45°
Dimensioni base	460 x 275 mm
Motore	230 V 50 Hz 0,75 kW

€ 859,00

0752
€ 1040,00
**TRAPANO A COLONNA
CON TRASMISSIONE A CINGHIA**

Tavola girevole ed inclinabile. Impianto elettrico con circuito separato a 24V per i comandi bordo macchina.

Capacità di foratura su ghisa con preforo	Ø 25 mm
Capacità di foratura continua	Ø 16 mm
Cono morse	CM 2
Mandrino	1 - 16 mm B18
Velocità del mandrino	(16) 220 ÷ 2840 rpm
Corsa mandrino	80 mm
Dimensioni tavola	290 x 290 mm
Cava	16 mm
Inclinazione tavola	± 45°
Dimensioni base	460 x 275 mm
Motore	230 V 50 Hz 0,75 kW

€ 792,00

0242
€ 992,00
**TRAPANO DA BANCO
CON TRASMISSIONE A CINGHIA**

Misuratore digitale di profondità, nuovo tendicinghia, luce a Led integrata, tavola girevole ed inclinabile. Impianto elettrico con circuito separato a 24V per i comandi bordo macchina.

Capacità di foratura su ghisa con preforo	Ø 25 mm
Capacità di foratura continua	Ø 16 mm
Cono morse	CM 2
Mandrino	1 - 16 mm B18
Velocità del mandrino	(16) 180 ÷ 2770 rpm
Corsa mandrino	85 mm
Dimensioni tavola	305 x 305 mm
Cava	16 mm
Inclinazione tavola	± 45°
Motore	230 V 50 Hz 0,75 kW

€ 765,00

0750CM3
€ 985,00
**TRAPANO DA BANCO
CON TRASMISSIONE A CINGHIA**

Tavola girevole ed inclinabile. Impianto elettrico con circuito separato a 24V per i comandi bordo macchina.

Capacità di foratura su ghisa con preforo	Ø 25 mm
Capacità di foratura continua	Ø 16 mm
Cono morse	CM 3
Mandrino	1 - 16 mm B18
Velocità del mandrino	(16) 220 ÷ 2840 rpm
Corsa mandrino	80 mm
Dimensioni tavola	290 x 290 mm
Cava	14 mm
Inclinazione tavola	± 45°
Dimensioni base	460 x 275 mm
Motore	230 V 50 Hz 0,75 kW

€ 735,00

0750

€ 929,00

**TRAPANO DA BANCO
CON TRASMISSIONE A CINGHIA**

Tavola girevole ed inclinabile.
Impianto elettrico con circuito separato a 24V per i comandi bordo macchina.

Capacità di foratura su ghisa con preforo	Ø 25 mm
Capacità di foratura continua	Ø 16 mm
Cono morse	CM 2
Mandrino	1 - 16 mm B18
Velocità del mandrino	(16) 220 ÷ 2840 rpm
Corsa mandrino	80 mm
Dimensioni tavola	290 x 290 mm
Cava	14 mm
Inclinazione tavola	± 45°
Dimensioni base	460 x 275 mm
Motore	230 V 50 Hz 0,75 kW



€ 670,00

0260

€ 875,00

**TRAPANO DA BANCO
CON TRASMISSIONE A CINGHIA**

Misuratore digitale di profondità, nuovo tendicinghia, luce a Led integrata, tavola girevole ed inclinabile. Impianto elettrico con circuito separato a 24V per i comandi bordo macchina.

Capacità di foratura su ghisa con preforo	Ø 20 mm
Capacità di foratura continua	Ø 12 mm
Cono morse	CM 2
Mandrino	1 - 13 mm B16
Velocità del mandrino	(16) 180 ÷ 2770 rpm
Corsa mandrino	85 mm
Dimensioni tavola	305 x 305 mm
Cava	16 mm
Inclinazione tavola	± 45°
Motore	230 V 50 Hz 0,55 kW



€ 668,00

0011

€ 505,00

**TRAPANO DA BANCO
CON TRASMISSIONE A CINGHIA**

Spostamento verticale a cremagliera della tavola, tavola inclinabile. Impianto elettrico con circuito separato a 24V per i comandi bordo macchina.

Capacità di foratura su ghisa con preforo	Ø 13 mm
Capacità max di foratura su acciaio con preforo (s235jr)	Ø 10 mm
Mandrino	1 - 13 mm B16
Velocità del mandrino	(5) 620 ÷ 2620 rpm
Corsa mandrino	65 mm
Dimensione tavola	190 x 200 mm
Inclinazione tavola	± 45°
Motore	230 V 50 Hz 0,375 kW



€ 396,00

0518/20

€ 893,00

TRAPANO MAGNETICO

Con raffreddamento a liquido per frese a carotare fino a Ø 20mm, con attacco weldon Ø 19,05mm e punte cilindriche fino a Ø 20mm con codolo ridotto a Ø 13mm.

Capacità di foratura continua	Ø 20 mm
Mandrino a cremagliera	Ø 13 mm
Albero	Weldon Ø 19,05 mm
Corsa mandrino	165 mm
Capacità max. di lavoro	Ø 20 mm
Forza magnetica max.	8500 N
Velocità del mandrino	650 rpm
Motore	230 V 50 Hz 0,9 kW
Peso netto	15 kg



€ 689,00

0518/30

€ 1220,00

TRAPANO MAGNETICO

Con raffreddamento a liquido per frese a carotare fino a Ø 30mm con attacco weldon Ø 19,05mm e punte cilindriche fino a Ø 20mm con codolo ridotto a Ø 13 - 16mm.

Capacità di foratura continua	Ø 20 mm
Mandrino a cremagliera	Ø 16 mm
Albero	Weldon Ø 19,05 mm
Corsa mandrino	175 mm
Capacità max. di lavoro	Ø 30 mm
Forza magnetica max.	11000 N
Velocità del mandrino	450 rpm
Dimensioni base	170 x 90 mm
Motore	230 V 50 Hz 1,1 kW
Peso netto	23 kg



€ 946,00

0518/50

€ 1670,00

TRAPANO MAGNETICO

Con raffreddamento a liquido per frese a carotare fino a Ø 50mm con attacco weldon Ø 19,05mm, punte con attacco conico cm 3 e punte cilindriche fino a Ø 20mm con codolo ridotto a Ø 13 - 16mm.

Capacità di foratura continua	Ø 20 mm
Mandrino a cremagliera	Ø 16 mm
Cono morse	3
Albero	Weldon Ø 19,05 mm
Corsa mandrino	220 mm
Capacità max. di lavoro	Ø 50 mm
Forza magnetica max.	15000 N
Velocità del mandrino	400 - 600 rpm
Dimensioni base	205 x 110 mm
Motore	230 V 50 Hz 1,5 kW
Peso netto	35 kg



€ 1290,00

0518/55H

€ 1720,00

**TRAPANO MAGNETICO
ORIZZONTALE**

Per frese a carotare fino a Ø 55 mm con attacco weldon Ø 19,05 mm.

Albero	Weldon Ø 19,05 mm
Corsa mandrino	55 mm
Capacità max. di lavoro	Ø 55 mm
Forza magnetica max.	15500 N
Velocità del mandrino	640 rpm
Motore	230 V 50 Hz 1,9 kW
Dimensioni base	165 x 80 mm
Dimensioni	290 x 170 x 185 h mm
Valigetta	400 x 335 x 165 mm
Peso netto	8,5 kg



€ 1280,00

0518/80

€ 2150,00

TRAPANO MAGNETICO

Con raffreddamento a liquido per frese a carotare fino a Ø 80 mm con attacco weldon Ø 19,05 mm, punte con attacco conico cm 3 e punte cilindriche fino a Ø 20 mm con codolo ridotto a Ø 13 - 16 mm.

Capacità di foratura continua	Ø 20 mm
Cono morse	3
Albero	Weldon Ø 19,05 mm
Corsa mandrino	280 mm
Forza magnetica max.	20000 N
Velocità del mandrino	230 ÷ 770 rpm
Motore	230 V 50 Hz 1,8 kW
Dimensioni base	215 x 110 mm
Dimensioni	290 x 410 x 550h mm
Peso netto	35 kg



€ 1630,00

NON HAI TROVATO LA MACCHINA GIUSTA PER TE?

FERVI è in grado di offrire una gamma completa di torni, frese, trapani e troncatrici per venire incontro ad ogni ESIGENZA PROFESSIONALE.

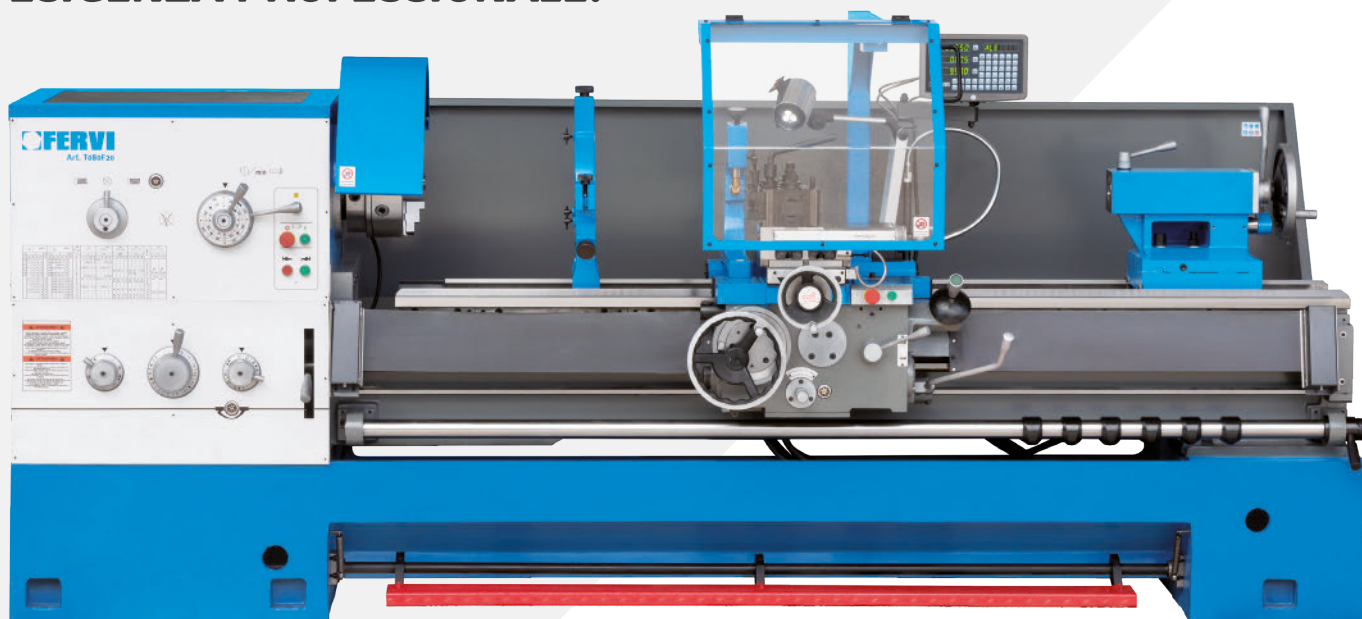

Scopri la gamma completa e rivolgiti al tuo rivenditore!

Visita fervi.com oppure leggi il QRcode per consultare il nostro catalogo di Macchine Utensili ed Accessori



è



TORNI



FRESATRICI



**LAVORAZIONI
MECCANICHE**



TRAPANI

Pro Smart Equipment

0255

€ 1790,00

SEGATRICE A NASTRO PER METALLI

Con sistema di refrigerazione, morsa rapida, basamento con vano portautensili.

Dimensioni lama	1735 x 13 x 0,65 mm
Motore	230 V 50 Hz 0,55 kW
Angolo di taglio	0 ÷ 60°
Velocità di taglio	34 m / min
Capacità di taglio a 90°	— 150 x 140 mm • 140 mm
Capacità di taglio a 45°	— 140 x 105 mm • 105 mm
Dimensioni base	470 x 700 mm
Dimensioni	530 x 1000 x 1260h mm
Peso netto	95 kg



€ 1310,00

0132

€ 544,00

SEGATRICE A NASTRO

Da banco, trasportabile, a due velocità di taglio.

Dimensioni lama	1335 x 12,7 x 0,65 mm
Velocità	{ 2} 60 80 m / min
Angolo di taglio	0° ÷ 45°
Motore	230 V 50 Hz 0,850 kW
Capacità di taglio a 90°	• 105 mm — 105 x 93 mm
Capacità di taglio a 45°	• 72 mm — 70 x 60 mm
Peso netto	17 kg



€ 419,00

0133

€ 161,00

CAVALLETTO A RULLO

Diametro albero del rullo	Ø 52 x 350 mm
Altezza	690 / 1200 mm
Portata max	800 kg
Peso netto	15 kg



€ 124,00

R003/09

€ 508,00

RULLIERA A PANTOGRAFO

Portata	130 kg
Dimensioni rulli	Ø 50 x 485 mm
Lunghezza	485 ÷ 1400 mm
Altezza	610 ÷ 950 mm
Ingombro	1460 x 660 x 950 h mm
Peso netto	31 kg

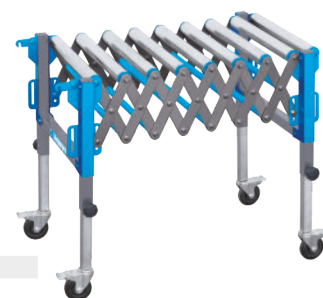

€ 389,00

R001-

RULLIERA REGOLABILE IN ALTEZZA

Con piedini a regolazione indipendente dell'altezza.



a partire da € 281,00

Dimensioni	Altezza	Portata max	Art.	€	Promo
1000 x 460 mm	580 / 1030 mm	400 kg	R001/04	€ 382,00	€ 281,00
2000 x 450 mm	590 / 1050 mm	400 kg	R001/07	€ 537,00	€ 395,00

0642

€ 375,00

TRONCATRICE VELOCE

Per il taglio a secco di metalli, con carter di protezione disco.

Motore	230 V 50 Hz 2 kW
Dimensioni disco	355 x 3,0 x 25,4 mm
Velocità disco	3800 rpm
Angolo di taglio	± 45°
Capacità di taglio	■ 100 x 100 mm ■ 200 x 40 mm - o 100 mm
Apertura morsa	155 mm - 190 mm - 230 mm
Peso netto	19 kg



€ 286,00

0554

€ 382,00

SMERIGLIATRICE COMBINATA PROFESSIONALE

Schermo di protezione mola. Squadretta per appoggio pezzo.



€ 287,00

Spazzola	2950 rpm - Ø 200 x 25 x 20 mm	Motore	230V 50 Hz 0,9 kW
Mola a secco	2950 rpm - Ø 200 x 25 x 20 mm GR36	Tipo di utilizzo	S2 - 10 min
		Peso netto	26 kg

0554/400V

€ 382,00

SMERIGLIATRICE COMBINATA PROFESSIONALE

Schermo di protezione mola. Squadretta per appoggio del pezzo.



€ 287,00

Spazzola	2950 rpm - Ø 200 x 25 x 20 mm	Motore	400V 50 Hz 0,9 kW
Mola a secco	2950 rpm - Ø 200 x 25 x 20 mm GR36	Tipo di utilizzo	S2 - 10 min
		Peso netto	26 kg

0552
€ 351,00
SMERIGLIATRICE DA BANCO PROFESSIONALE

Schermi di protezione mole. Squadretta per appoggio pezzo.

€ 259,90

Mola a secco	2950 rpm Ø 200 x 25 x 20 mm GR36 - GR80	Motore	230V 50Hz 0,9 kW
		Tipo di utilizzo	S2 - 10 min
		Peso netto	25 kg

0552/400V
€ 351,00
SMERIGLIATRICE DA BANCO PROFESSIONALE

€ 259,90

Mola a secco	2950 rpm Ø 200 x 25 x 20 mm GR36 - GR80	Motore	400V 50 Hz 0,9 kW
		Tipo di utilizzo	S2 - 10 min
		Peso netto	25 kg

S510
€ 167,00
SMERIGLIATRICE COMBINATA DA BANCO

Con mola e spazzola.

€ 122,00

Spazzola	2950 rpm - Ø 150 x 20 x 16 mm	Motore	230 V 50 Hz 0,40 kW
Mola a secco	2950 rpm - Ø 150 x 20 x 16 mm GR36	Tipo di utilizzo	S2 - 10 min
		Peso netto	9 kg

S023
€ 150,00
SMERIGLIATRICE DA BANCO

Con due mole di grana differenziata.

€ 114,00

Mola a secco	2950 rpm Ø 150 x 20 x 16 mm GR36 - GR80	Motore	230 V 50 Hz 0,40 kW
		Tipo di utilizzo	S2 - 10 min
		Peso netto	8 kg

S503
€ 172,00
SMERIGLIATRICE COMBINATA DA BANCO

Con mola ad acqua e mola a secco.

€ 128,00

Mola a secco	2950 rpm - Ø 150 x 20 x 16 mm GR80	Motore	230 V 50 Hz 0,40 kW
Mola ad acqua	130 rpm - Ø 200 x 40 x 20 mm GR80	Tipo di utilizzo	S2 - 10 min
		Peso netto	10 kg

S383
€ 190,00
SMERIGLIATRICE DA BANCO CON LEVIGATRICE

€ 142,00

Mola a secco	2950 rpm Ø 150 x 20 x 16 mm GR36	Motore	230 V 50 Hz 0,40 kW
Nastro	50 x 686 mm GR100	Tipo di utilizzo	S2 - 10 min
		Peso netto	8 kg

0510
€ 122,00
SMERIGLIATRICE COMBINATA DA BANCO

Con mola e spazzola. Squadretta per appoggio pezzi. Fori per il fissaggio sul banco.

€ 95,40

Spazzola	2950 rpm Ø 150 x 20 x 12,7 mm	Motore	230 V 50 Hz 0,35 kW
Mola a secco	2950 rpm Ø 150 x 20 x 12,7 mm GR36	Tipo di utilizzo	S2 - 10 min
		Peso netto	7 kg

0023
€ 110,00
SMERIGLIATRICE DA BANCO

Schermi di protezione mole. Squadretta per appoggio pezzo.

€ 87,20

Mola a secco	2950 rpm Ø 150 x 20 x 12,7 mm GR36 - GR80	Motore	230 V 50 Hz 0,35 kW
		Tipo di utilizzo	S2 - 10 min
		Peso netto	7 kg

0503

€ 125,00

**SMERIGLIATRICE
COMBINATA DA BANCO**

Con mola ad acqua
e mola a secco.



€ 98,40

Mola a secco	2950 rpm - Ø 150 x 20 x 12,7 mm GR80
Mola ad acqua	130 rpm - Ø 200 x 40 x 20 mm GR80

Motore	230 V 50 Hz 0,35 kW
Tipo di utilizzo	S2 - 10 min
Peso netto	9 kg

0383

€ 152,00 **NEW**
**SMERIGLIATRICE
DA BANCO CON
LEVIGATRICE**

€ 94,90

Mola a secco	2950 rpm Ø150 X 20 X Ø12.7 mm GR36
Nastro	50 x 686 mm GR100

Motore	230 V 50Hz 0,35kW
Tipo di utilizzo	S2 - 10 min
Peso netto	7.5 kg

0555

€ 139,00

SUPPORTO PER SMERIGLIATRICI

€ 103,00

Altezza	760 mm
Colonna	Ø 75 mm
Dimensioni tavola	320 x 210 mm
Peso netto	13.5 kg

0106

€ 107,00

SUPPORTO PER SMERIGLIATRICI

Di tipo leggero.



€ 81,00

Altezza	760 mm
Colonna	Ø 75 mm
Dimensioni tavola	320 x 210 mm
Peso netto	11 kg

0316

€ 198,00

AFFILATENE PER MOTOSEGA

Con leva avanzamento catena. Schermo di protezione mola.



€ 150,00

Mola rosa	Ø 145 x 4,7 x 22,3 mm Ø 145 x 3,2 x 22,3 mm
Affilatura	+30° / -35°
Per catene	1/4" - 3/8" - 3/8" - 404" - 3/4"
Motore	230 V 50 Hz 0,23 kW
Peso netto	5 kg

0502

€ 92,60

AFFILATENE PER MOTOSEGA

Con leva avanzamento catena. Schermo di protezione mola.



€ 73,50

Mola rosa	Ø 100 x 4,5 x 10 mm
Affilatura	+35° / -35°
Per catene	1/4" - 0,325" / 3/8" - 0,404"
Motore	230 V 50 Hz 0,25 kW
Velocità	7500 rpm
Tipo di utilizzo	intermittente S2

A003/32

€ 3230,00

**AFFILATRICE
PER PUNTE ELICOIDALI**

Con pinze ER per le punte e dispositivo inclinazione dei taglienti, assottigliamento del nocciolo per una maggiore precisione. Possibilità di affilare punte in metallo duro con mola opzionale.



€ 2180,00

Capacità di affilatura	3 ÷ 32 mm
Inclinazione punta	95° ÷ 135° / 85° ÷ 140°
Velocità	4400 rpm
Motore	230 V 50 Hz 250 W
Dimensioni	400 x 260 x 300 mm
Peso netto	36 kg

A003/13A

€ 894,00

**AFFILATRICE
PER PUNTE ELICOIDALI**

Con pinze ER per le punte e dispositivo inclinazione dei taglienti, assottigliamento del nocciolo per una maggiore precisione. Possibilità di affilare punte in metallo duro con mola opzionale.



€ 687,00

Capacità di affilatura	3 ÷ 13 mm
Inclinazione punta	95° ÷ 135°
Velocità	4400 rpm
Motore	230 V 50 Hz 120 W
Dimensioni	320 x 180 x 190 mm
Peso netto	8,5 kg

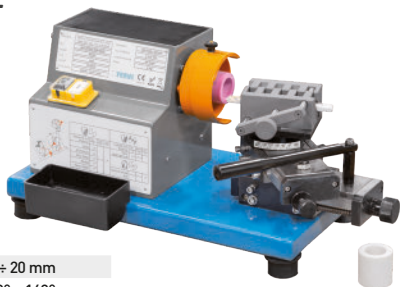
A0132A
€ 1260,00
AFFILATRICE PER PUNTE ELICOIDALI

Capacità di affilatura	3 ÷ 20 mm
Inclinazione punta	90° ÷ 140°
Velocità	7000 rpm
Motore	230 V 50 Hz 0,6 kW
Dimensioni	500 x 230 x 250 mm
Peso netto	21 kg

€ 981,00
A004/14
€ 1680,00
AFFILATRICE PER FRESE

Con pinze ER, adatta per affilare frese a 2, 3 e 4 taglienti. Possibilità di affilare frese in metallo duro con mola opzionale.



Capacità di affilatura	4 ÷ 14 mm
Velocità	4400 rpm
Motore	230 V 50 Hz 200 W
Dimensioni	350 x 230 x 240 mm
Peso netto	12,6 kg

€ 1210,00
A004/20
€ 2460,00
AFFILATRICE PER FRESE

Con pinze ER, adatta per affilare frese a 2, 3 e 4 taglienti. Possibilità di affilare frese in metallo duro con mola opzionale.



Capacità di affilatura	4 ÷ 20 mm
Velocità	4400 rpm
Motore	230 V 50 Hz 200 W
Dimensioni	350 x 230 x 240 mm
Peso netto	16 kg

€ 1780,00
0691/400V
€ 2820,00
LEVIGATRICE A NASTRO INCLINABILE

I rulli gommati e cuscinetti di supporto in grafite offrono una coppia uniforme per tutta la durata dell'utilizzo e garantiscono l'assetto del nastro, che può essere eventualmente corretto con l'utilizzo dell'apposita manopola di regolazione. Il nastro è facilmente sostituibile tramite il meccanismo di serraggio rapido evitando inutili sprechi di tempo. La levigatrice può inclinarsi velocemente grazie alla leva di fissaggio rapido consentendo di compiere lavorazioni complesse in tutta comodità.



Dimensioni nastro	2000 x 150 mm
Velocità	(2) 18 / 37 mm/sec
Motore trifase	400 V 50 Hz 4 kW
Peso netto	110 kg

€ 2130,00
0701
€ 1740,00 NEW
LEVIGATRICE A NASTRO INCLINABILE

I rulli gommati e cuscinetti di supporto in grafite offrono una coppia uniforme per tutta la durata dell'utilizzo e garantiscono l'assetto del nastro, che può essere eventualmente corretto con l'utilizzo dell'apposita manopola di regolazione. Il nastro è facilmente sostituibile tramite il meccanismo di serraggio rapido evitando inutili sprechi di tempo. La levigatrice può inclinarsi velocemente grazie alla leva di fissaggio rapido consentendo di compiere lavorazioni complesse in tutta comodità.



Dimensioni nastro	2000 x 150 mm GR80
Velocità	(2) 15 / 30 mm/sec
Motore	400 V 50 Hz 1,8kW / 2,4kW
Dimensioni	1000 x 540 x 610h mm
Peso netto	84 Kg

€ 1254,00
0667/100
€ 1560,00 NEW
LEVIGATRICE A NASTRO INCLINABILE

Con banco, per lavorazioni orizzontali e verticali



Dimensioni nastro	1000 x 100 mm
Velocità	(2) 8 - 16 m/sec
Motore trifase	400 V 50 Hz 0,8 - 1,1 kW
Dimensioni	705 x 540 x 1000h mm
Peso netto	70 kg

€ 1180,00
0667/150
€ 1950,00 NEW
LEVIGATRICE A NASTRO INCLINABILE

Con banco, per lavorazioni orizzontali e verticali



Dimensioni nastro	1500 x 120 mm
Velocità	(2) 8 - 16 m/sec
Motore trifase	400 V 50 Hz 0,85 / 1,1 kW
Dimensioni	955 x 560 x 1000h mm
Peso netto	80 kg

€ 1470,00
0662
€ 775,00
LEVIGATRICE A NASTRO INCLINABILE CON BANCO

Banco da assemblare.



Dimensioni nastro	1219 x 152 mm
Diametro disco	Ø 230 mm
Dimensioni piano di lavoro	330 x 152 mm
Velocità nastro	330 m/min
Velocità disco	1400 m/min
Dimensioni	710 x 510 x 1000h mm
Motore	230 V 50 Hz 0,75 kW
Peso netto	54 kg

€ 591,00

0560

€ 771,00

SMUSSATRICE DA BANCO



€ 592,00

Smusso	45° 0 - 5 mm	Dimensioni fresa	Ø 80 mm
Velocità	2800 rpm	Inserto	Z 8
Motore	230 V 50 Hz 0,25 kW	Peso netto	SPUN13P
Dimensione piani	2 - 400 x 50 mm		21 kg

0776/610

€ 555,00

CALANDRA MANUALE

A 3 rulli, da banco, rullo centrale smontabile per creazione tubi completi.

€ 403,00



Lunghezza massima	610 mm	Diametro dei rulli	38 mm
Spessore max	0.8 mm	Peso netto	37 kg

P008/102

€ 3190,00

PIEGATRICE PER LAMIERA

Elevate prestazioni grazie al coltello segmentato ed estraibile, struttura robusta e affidabile.



€ 2371,00

Utile max	1020 mm	Max angolo di piegatura	135°
Max. spessore piegatura su lamiera ferrosa	2 mm	Peso netto	334 kg

0483

€ 273,00

MINI PIEGATRICE

Lama intercambiabile, profondità massima di piegatura lato manico 50mm, morsa non inclusa.



€ 195,00

Lavoro utile	270 mm
Max. spessore piegatura su lamiera ferrosa	2,5 mm
Peso netto	10 kg

C022/100

€ 2790,00

CALANDRA

A 3 rulli, rullo centrale smontabile per creazione tubi completi.



€ 1970,00

Lunghezza massima	1000 mm	Diametro dei rulli	60 mm
Spessore max	2 mm	Peso netto	200 kg

0235

€ 264,00

MINI CALANDRA

Dotata di 3 rulli, morsa non inclusa.



€ 198,00

Lunghezza massima	300 mm	Diametro dei rulli	30 mm
Spessore max	2,5 mm	Peso netto	10 kg

0775

€ 1760,00

PIEGATRICE PER LAMIERA



€ 1350,00

Utile max	1000 mm
Max. spessore piegatura su lamiera ferrosa	1,2 mm
Max angolo di piegatura	140°
Peso netto	130 kg

0773-

CESOIA A LEVA



a partire da
€ 138,00

Taglio piatto	Taglio lamiera	Tondo	Art.	€	Promo
38 x 3 mm	0,5 ÷ 3 mm	Ø 6 mm	0773/05	€ 187,00	€ 138,00
70 x 3 mm	0,5 ÷ 3 mm	Ø 6 mm	0773/10	€ 272,00	€ 208,00

C076/30
€ 4440,00
**CURVAPROFILATI MOTORIZZATA
A 3 RULLI**

Orizzontale e verticale per pieni, tubi e profilati.

Diametro albero del rullo	30 mm
Diametro rullo superiore	148 mm
Diametro dei rulli inferiori	148 mm
Velocità di rotazione	4,8 ÷ 7,2 m/min
Motore trifase	400 V 50 Hz 1,1 kW
Dimensioni	620 x 1100 x 1360 mm
Peso netto	230 kg

€ 3430,00
0102
€ 373,00
PIEGAFERRI

Per piegatura a freddo e a caldo. Con finecorsa per velocizzare e standardizzare i lavori in serie ed impugnatura ergonomica.

€ 280,00

Tondino	A freddo 22 mm A caldo 27 mm	Piatto	Acciaio 100 x 8 mm Rame 100 x 15 mm
Quadro	A freddo 20 mm A caldo 25 mm	Peso netto	30 kg

0893
€ 601,00
CURVATUBI IDRAULICO 1 1/2" - 2"

Con pompa a 2 velocità.



Matrici	1/2" 3/4" 1" 1-1/4" 1-1/2" 2" gas
Forza	10 tons N
Corsa pistone	250 mm
Peso netto	48 kg

€ 464,00
0719
€ 1200,00
CURVATUBI MANUALE

Per piegatura a freddo, con sistema che evita lo schiacciamento, per la realizzazione di curve semplici o complesse, con finecorsa per velocizzare e standardizzare i lavori in serie.

€ 868,00

Matrici	14 - 16 - 18 - 20 - 22 - 25 mm
Raggio min. curvatura	4x Ø tubo, 56-100 mm
Spessore max	2 mm
Tubo tondo	Acciaio, Alluminio, Rame Ø25 mm Inox Ø22 mm
Quadro	20 x 20 mm
Peso netto	46 kg

0721
€ 362,00
**CURVAFERRI E PIEGAFERRI
MANUALE**

Per piegatura a freddo, con finecorsa per velocizzare e standardizzare i lavori in serie. Leva regolabile in lunghezza, con rulli per tondini e piatti già inclusi per effettuare diversi raggi di curvatura. Possibilità di creare sia pieghe secche che curvature ed utilizzo con tubi.

Diametro dei rulli	2x Ø 24, 30, 37, 43, 49, 62, 75 mm
Tondino	Acciaio, Alluminio, Rame Ø16 mm Inox Ø14 mm
Piatto	10 x 50 mm Spigolo 6 x 50 mm
Quadro	14 x 14 mm
Tubo tondo	G 3/4"
Lunghezza leva	1000 mm Max

€ 263,00
0113
€ 362,00
CURVAFERRI

Per curvatura a freddo. Con ferma pezzo ed impugnatura ergonomica.

€ 283,00

Ferro dolce	A freddo	Quadro	10 mm
Tondino	10 mm	Matrici	80 mm 125 mm 200 mm
Piatto	10 x 30 mm	Peso netto	25 kg

0722
€ 1450,00
CURVATUBI MANUALE

Per piegatura a freddo, per tubi di grandi dimensioni, con sistema che evita lo schiacciamento, per la realizzazione di curve semplici o complesse, con indicazione dell'angolo di piega, leva inclusa. Funzionamento a cricchetto per esercitare la massima forza.

Matrici	25.4 - 38.1 - 44.5 mm
Raggio min. curvatura	75 - 125 - 150 mm
Spessore max	3 mm
Tubo tondo	Ø20 ÷ 50 mm
Max angolo di piegatura	120°
Lunghezza leva	1000 mm
Peso netto	65 kg

€ 1050,00
0723
€ 422,00
CURVATUBI MANUALE PORTATILE

Per piegatura a freddo, con sistema che evita lo schiacciamento, per la realizzazione di curve semplici o complesse.

Matrici	8
Tubo tondo	3/8" - 1/2" - 9/16" - 5/8" - 3/4" - 7/8"
Tubo quadro	3/4" - 1"
Spessore	0.8 ÷ 1.2 mm
Max angolo di piegatura	180°
Lunghezza leva	420 ÷ 600 mm
Peso netto	25 kg

€ 307,00

0751

€ 933,00

TORNIO DA LEGNO

Con testa girevole, trasmissione a cinghia con pulegge a velocità variabile e banco in lamiera.



Distanza tra le punte	900 mm
Altezza punte	155 mm
Diametro massimo tornitura	310 mm
Filetto	1" - 8 TPI
Contropunta	CM 2
Motore	230 V 50 Hz 0,37 kW
Velocità del mandrino	500 ÷ 2000 rpm
Peso netto	75 kg

€ 714,00

0648

€ 1100,00

TORNIO DA LEGNO CON COPIA

Con leva per regolare la velocità e zona di lavorazione protetta con riparo mobile interbloccato in plexiglass.



Distanza tra le punte	1000 mm
Altezza punte	175 mm
Diametro massimo tornitura	350 mm
Filetto	1" - 8 TPI
Contropunta	2
Motore	230 V 50 Hz 0,75 kW
Velocità del mandrino	500 ÷ 2000 rpm
Dimensioni	1400 x 500 x 1300h mm
Peso netto	68 kg

€ 805,00

0497-

TORNIO DA LEGNO

Con cambio velocità cinghia, contropunta in ghisa con sistema di bloccaggio, carrello scorrevole poggia utensile.



a partire da
€ 524,00

Motore	Velocità del mandrino	Art.	€	Promo
230 V 50 Hz 0.37 kW	(5) 700 - 3000 rpm	0497/250	€ 680,00	€ 524,00
230 V 50 Hz 0.55 kW	(5) 700 - 3000 rpm	0497/300	€ 756,00	€ 581,00

0749

€ 2280,00

PIALLA FILO SPESSORE

Con piani in ghisa.



Dimensioni	1050 x 485 x 800h mm
Altezza piani	810 mm
Dimensioni piano	1050 x 250 mm
Albero	Ø 75 mm
Lama	N° 3
Capacità pialla filo	250 x 2 mm
Capacità spessore	250 x 1,2 180h mm
Giri albero	4000 rpm
Motore	230 V - 50 Hz - 1,5 kW
Peso netto	155 kg

€ 1690,00

0517A

€ 952,00

PIALLA SPESSORE

Con piano di lavoro in granito.



€ 705,00

Dimensioni	710 x 640 x 400 mm	Capacità spessore	330 x 2.4 x 152 mm
Dimensioni piano di lavoro	330 x 238 mm	Giri albero	8500 rpm
Albero	Ø 51.5 mm	Motore	230 V 50 Hz 1.5 kW
Lama	2	Peso netto	35 kg

0686/200

€ 650,00

PIALLA FILO SPESSORE

Con piani in alluminio.



€ 491,00

Dimensioni	770 x 430 x 450h mm	Capacità pialla filo	204 x 2 mm
Altezza piani	360 mm	Capacità spessore	204 x 2 x 120h mm
Dimensioni piano	737 x 210 mm	Giri albero	8000 rpm
Albero	Ø 50 mm	Motore	230 V 50 Hz 1,25 kW
Lama	N° 2	Peso netto	25 kg

0665

€ 3560,00

SEGA CIRCOLARE SQUADRATRICE PARZIALMENTE MONTATA

€ 2690,00

Lama	250 x 3 x 30 mm Z 40	Altezza tavola	860 mm
Velocità lama	2800 rpm	Taglio a 45°	60 mm
Dimensioni tavola principale	800 x 560 mm	Taglio a 90°	75 mm
Dimensioni allungamento tavola	800 x 305 mm	Tavola scorrevole	500 x 600 mm
		Motore	230 V 50 Hz 2,2 kW
		Capacità di taglio con squadratrice	1460 mm

0656/254

€ 2960,00

SEGA CIRCOLARE SQUADRATRICE

Da 254mm, parzialmente montata.



€ 2170,00

Dimensioni lama	254 x 30 x 3,2 mm 40 Z	Capacità di taglio a 90°	80 mm
Velocità lama	4000 rpm	Capacità di taglio a 45°	56 mm
Dimensioni tavola principale	790 x 350 mm	Tavola scorrevole	1320 x 238 mm
Dimensioni allungamento tavola	350 x 350 mm	Motore	230 V 50 Hz 2,2 kW
Altezza tavola	850 mm	Capacità di taglio con squadratrice	1250 mm
		Peso netto	150 kg

0656/310
€ 3410,00
**SEGA CIRCOLARE
SQUADRATRICE**

Da 310mm, parzialmente montata.

€ 2550,00

Dimensioni lama	315 x 30 x 3,2 mm Z 40	Capacità di taglio a 90°	100 mm
Velocità lama	4000 rpm	Capacità di taglio a 45°	70 mm
Dimensioni tavola principale	790 x 350 mm	Tavola scorrevole	1320 x 238 mm
Dimensioni allungamento tavola	350 x 350 mm	Motore	230 V 50 Hz 2,2 kW
Altezza tavola	850 mm	Capacità di taglio con squadratrice	1400 mm
		Peso netto	175 kg

0871
€ 677,00
TRONCATRICE RADIALE PER LEGNO

Dotata di indicatore laser della linea di taglio.

€ 518,00

Disco	Ø 305 x 30 x 3,2 mm Z 40
Taglio massimo 0° - 90°	340 x 100 mm
Taglio massimo 45° - 90°	240 x 100 mm
Spostamento radiale	215 mm
Motore	230 V 50 Hz 2 kW
Velocità motore	4500 rpm
Peso netto	25 kg

0870/250
€ 477,00
TRONCATRICE PER LEGNO

Con tavola supplementare superiore per funzionamento come sega da banco.

€ 319,00

Disco	Ø 250 x 30 x 2,5 mm Z 36
Taglio massimo 0° - 90°	75 x 130 mm
Taglio massimo 45° - 45°	75 x 50 mm
Taglio massimo 45° - 90°	75 x 90 mm
Taglio massimo 0° - 45°	50 x 130 mm
Taglio massimo tavola superiore	40 mm
Motore	230 V 50 Hz 1,8 kW
Velocità motore	4500 rpm
Velocità periferica disco	59 m/s
Peso netto	15,5 kg

0855
€ 1130,00
SEGA A NASTRO PER LEGNO

Volano	Ø 315 mm
Lama	2240 x 16 x 0,52 mm T4
Capacità di taglio	300 x 155 mm
Dimensioni tavola	400 x 500 mm
Velocità di taglio	6 - 12 m/s 370 - 800 rpm
Inclinazione tavola	0 ÷ 20°
Altezza tavola	1010 mm
Motore	230 V 50 Hz 0,75 kW
Dimensioni	650 x 650 x 1610 h mm
Peso netto	75 kg

€ 865,00
FC94/350
€ 1370,00
SEGA A NASTRO PER LEGNO

Volano	Ø 350 mm
Capacità di taglio	335 x 160 mm
Lama	2400 x 13 x 0,52 mm T4
Dimensione tavola	500 x 400 mm
Velocità di taglio	10 ÷ 12 m/s
Inclinazione tavola	0 ÷ 45°
Altezza tavola	1015 mm
Motore	230 V 50 Hz 0,75 kW
Dimensioni	730 x 620 x 1540 h mm
Peso netto	79 kg

€ 1070,00
0302/305
€ 856,00
SEGA A NASTRO PER LEGNO

Con tavola in alluminio, per tagliare pezzi con sezioni rettangolari, circolari e curvilinee. Dispositivo di protezione lama.

Volano	Ø 315 mm
Capacità di taglio	305 x 120 mm
Lama	2240 x 11 x 0,8 mm T6
Dimensioni tavola	500 x 400 mm
Velocità di taglio	6 ÷ 12 m/s
Inclinazione tavola	0° ÷ 45°
Altezza tavola	960 mm
Motore	230 V 50 Hz 0,75 kW
Dimensioni	800 x 500 x 1580 h mm
Peso netto	58 kg

€ 654,00
0302/245
€ 562,00
SEGA A NASTRO PER LEGNO

Con tavola in alluminio, per tagliare pezzi con sezioni rettangolari, circolari e curvilinee. Dispositivo di protezione lama.

Volano	Ø 255 mm
Capacità di taglio	245 x 120 mm
Lama	1790 x 9 x 0,5 mm T6
Dimensioni tavola	290 x 290 mm
Velocità di taglio	11 ÷ 16 m/s
Inclinazione tavola	0° ÷ 45°
Altezza tavola	1000 mm
Motore	230 V 50 Hz 0,42 kW
Dimensioni	600 x 400 x 1480 h mm
Peso netto	28 kg

€ 429,00
0302/200
€ 384,00
SEGA A NASTRO PER LEGNO

Con tavola orientabile in acciaio. Taglio pezzi con sezioni circolari e rettangolari. Dispositivo di protezione lama.

Volano	Ø 210 mm
Capacità di taglio	200 x 80h mm
Lama	1400 x 6 x 0,36 mm T6
Dimensioni tavola	300 x 300 mm
Velocità di taglio	15 m/s
Inclinazione tavola	0 ÷ 45°
Dimensioni	450 x 390 x 680 h mm
Motore	230 V 50 Hz 0,25 kW
Peso netto	17 kg

€ 274,00

0717A

€ 366,00

**SEGA A NASTRO
PER LEGNO**

Con tavola di lavoro orientabile e goniometro per alta precisione. Dispositivo di protezione lama.



€ 219,00

Volano	Ø 200 mm
Lama	1430 x 6 x 0,36 mm T6
Capacità di taglio	190 x 80h mm
Dimensioni tavola	290 x 290 mm
Velocità di taglio	13,7 m/s
Inclinazione tavola	0 ÷ 45°
Motore	230 V 50 Hz 0.35 kW
Dimensioni	430 x 355 x 665 h mm
Peso netto	17 kg

0505

€ 313,00

LEVIGATRICE A NASTRO DA BANCO INCLINABILE

Utilizzabile con nastro in orizzontale o verticale. Con supporto ferma pezzo, nastro e disco abrasivi. Tavola di lavoro inclinabile in fusione di alluminio. Rullo trainato in alluminio su cuscinetti. Da utilizzarsi esclusivamente per la lavorazione del legno e materiali plastici.

Dimensioni	460 x 380 x 270h mm
Motore	230V 50 Hz 500 W
Nastro	914 x 100 mm
Velocità nastro	420 m/min
Grana nastro	80
Diametro disco	Ø 150 mm
Grana disco	80
Velocità di rotazione	2850 rpm
Inclinazione tavola	0 ÷ 45°
Dimensioni tavola	225 x 155 mm
Peso netto	18 kg



€ 231,00

0564

€ 319,00

LEVIGATRICE A NASTRO DA BANCO INCLINABILE

Utilizzabile con nastro in orizzontale o verticale. Con supporto ferma pezzo, nastro e disco abrasivi. Tavola di lavoro inclinabile in estruso di alluminio. Sistema rapido di cambio del nastro. Rullo trainato in plastica su cuscinetti. Da utilizzarsi esclusivamente per la lavorazione del legno e materiali plastici.

Dimensioni	470 x 360 x 290 mm
Motore	230V 50 Hz 370 W
Nastro	914 x 100 mm
Velocità nastro	450 m/min
Grana nastro	80
Diametro disco	Ø 150 mm
Grana disco	80
Velocità di rotazione	2980 rpm
Inclinazione tavola	0 ÷ 45°
Dimensioni tavola	226 x 160 mm
Peso netto	16,5 kg



€ 233,00

0138

€ 650,00

**LEVIGATRICE A NASTRO
VERTICALE E DISCO**

Con piani di lavoro inclinabili.

Dimensioni	630 x 370 x 495h mm
Nastro	25 x 1075 mm
Velocità nastro	8,5 m/s
Diametro disco	200 mm
Motore	230 V 50 Hz 0,45 kW 1450 rpm
Dimensioni tavola nastro	180 x 150 mm
Dimensione tavola disco	250 x 120 mm
Peso netto	26 kg

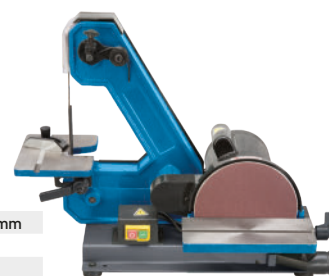

€ 504,00

0765

€ 286,00

**SEGHETTO A LAMA
VIBRANTE A VELOCITA'
VARIABILE**

Piano inclinabile, struttura robusta, adatto al taglio di balsa e compensati.



€ 213,00

Capacità di taglio	400 x 50h mm	Dimensioni base	230 x 390 mm
Lunghezza lama	125 mm	Motore	230 V 50 Hz 0,12 kW
Oscillazioni	800 ÷ 1400 rpm	Temperatura di esercizio	da -5° a +50°
Dimensioni piano	410 x 250 mm	Peso netto	14 kg
Inclinazione tavola	0 ÷ 45° sx		

S009

€ 1610,00

SPACCALEGNA VERTICALE

Da 7 tonnellate con cuneo a croce.

Capacità di lavoro in altezza	120 ÷ 540 mm
Capacità di lavoro	Ø 50 ÷ 320 mm
Forza di spinta	7 ton
Motore	230 V 50 Hz 3 kW
Velocità a vuoto	2950 rpm
Peso netto	120 kg



€ 1170,00

0496

€ 850,00

**ASPIRATORE PER TRUCIOLI
CARRELLATO**

Diametro aspirazione	3 x Ø 100 mm
Portata d'aria	3900 m3 / h
Motore	230 V 50 Hz 2.2 kW
Filtro in tessuto	Ø 510 mm
Dimensioni	1450 x 800 x 2000 mm
Peso netto	48 kg



€ 637,00

0495

€ 438,00

**ASPIRATORE PORTATILE
CARRELLATO**

Con ruote, per seghe a nastro e troncatrici per legno

Diametro aspirazione	100 mm	Motore	230 V 50 Hz 0.75 kW
Portata d'aria	830 m3 / h	Dimensioni	395 x 325 x 350 mm
Filtro in tessuto	Ø 380 mm	Peso netto	14 kg



€ 346,00

M011-
MORSA DI PRECISIONE

Adatte per lavori dove sono richiesti precisione, affidabilità, reperibilità e bloccaggio sicuro. Indicata per lavori di fresatura di precisione e rettifica sia su macchine manuali che centri di lavoro CNC. Superfici di scorrimento rettificata. Dotate di ganasce prismatiche discendenti all'atto del serraggio. Con elementi di fissaggio e chiavi di regolazione. Precisione 0,02mm e durezza 57-62 HRC.



Dimensioni ganasca	Peso netto	Art.	€	Promo
125 x 50h mm	19 kg	M011/125/150	€ 1160,00	€ 890,00
150 x 60h mm	35 kg	M011/150/210	€ 1340,00	€ 1030,00
150 x 60h mm	35 kg	M011/150/300	€ 1670,00	€ 1290,00

M012-
MORSA DI PRECISIONE

A chiusura rapida, Accoppiamenti rettificati con alta precisione. Precisione indicata su parallelismo e quadratura. Ideale per lavori di rettifica, elettroerosione, fresatura e nei sistemi di misurazione.

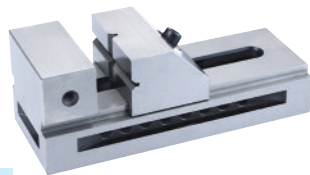

Dimensioni	Precisione	Art.	€	Promo
38 x 105 x 45h mm	0,005 mm	M012/038	€ 94,10	€ 73,20
50 x 140 x 50h mm	0,005 mm	M012/050	€ 98,30	€ 76,50
73 x 190 x 67h mm	0,005 mm	M012/080	€ 238,00	€ 168,00
100 x 245 x 90h mm	0,005 mm	M012/100	€ 332,00	€ 232,00

M023-
MORSA A MACCHINA CON BASE GIREVOLE 360°

Con ganasce intercambiabili in acciaio temprate e rettificate. Parti di scorrimento rettificate. Vite completamente coperta. Con manovella.



Ganasce	Apertura	Cava	Art.	€	Promo
100 x 35 mm	80 mm	14 mm	M023/100	€ 234,00	€ 150,00
125 x 40 mm	100 mm	14 mm	M023/125	€ 279,00	€ 188,00
160 x 50 mm	125 mm	18 mm	M023/160	€ 377,00	€ 271,00
200 x 61 mm	160 mm	18 mm	M023/200	€ 475,00	€ 357,00

M024-
MORSA A MACCHINA CON BASE GIREVOLE 360°

Con ganasce intercambiabili in acciaio temprate e rettificate. Parti di scorrimento rettificate. Vite scoperte. Con manovella e viti fissaggio.



Ganasce	Apertura	Cava	Art.	€	Promo
136 x 32 mm	170 mm	14 mm	M024/136	€ 202,00	€ 153,00
160 x 50 mm	180 mm	14 mm	M024/160	€ 271,00	€ 200,00
200 x 63 mm	220 mm	18 mm	M024/200	€ 383,00	€ 298,00
250 x 45 mm	320 mm	18 mm	M024/250	€ 556,00	€ 425,00

M028-
MORSA DI PRECISIONE

Adatte per lavori dove sono richiesti precisione, affidabilità, reperibilità e bloccaggio sicuro. Indicata per lavori di fresatura di precisione e rettifica sia su macchine manuali che centri di lavoro CNC. Superfici di scorrimento rettificata. Dotate di ganasce prismatiche discendenti all'atto del serraggio. Con elementi di fissaggio e chiavi di regolazione. Precisione 0,02mm e durezza 57-62 HRC.

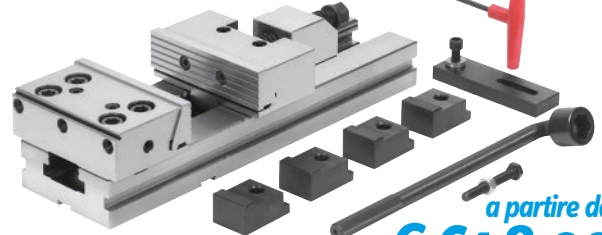
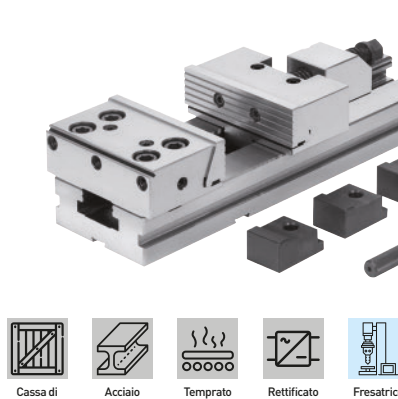

Dimensioni ganasca	Peso netto	Art.	€	Promo
100 x 30h mm	7 kg	M028/100/100	€ 835,00	€ 648,00
125 x 40h mm	13 kg	M028/125/150	€ 907,00	€ 705,00
150 x 50h mm	26 kg	M028/150/200	€ 1080,00	€ 835,00
150 x 50h mm	30 kg	M028/150/300	€ 1160,00	€ 901,00
150 x 50h mm	34 kg	M028/150/400	€ 1340,00	€ 1040,00
175 x 60h mm	40 kg	M028/175/200	€ 1340,00	€ 1040,00
175 x 60h mm	43 kg	M028/175/300	€ 1380,00	€ 1060,00
175 x 60h mm	50 kg	M028/175/400	€ 1550,00	€ 1160,00
175 x 60h mm	50 kg	M028/175/500	€ 1730,00	€ 1350,00
200 x 65h mm	69 kg	M028/200/300	€ 2080,00	€ 1590,00
200 x 65h mm	74 kg	M028/200/400	€ 2140,00	€ 1650,00
200 x 65h mm	79 kg	M028/200/500	€ 2580,00	€ 1880,00
200 x 65h mm	84 kg	M028/200/600	€ 2840,00	€ 2170,00

M014-
MORSA A MACCHINA CON BASE GIREVOLE 360°

Con ganasce intercambiabili in acciaio temprate e rettificate. Parti di scorrimento rettificate. Vite completamente coperta. Con manovella.

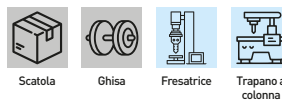

Ganasce	Apertura	Cava	Art.	€	Promo
80 x 30 mm	60 mm	14 mm	M014/080	€ 115,00	€ 80,50
100 x 35 mm	75 mm	14 mm	M014/100	€ 150,00	€ 109,00
125 x 40 mm	95 mm	14 mm	M014/125	€ 208,00	€ 146,00
160 x 52 mm	120 mm	18 mm	M014/160	€ 290,00	€ 202,00
200 x 63 mm	150 mm	18 mm	M014/200	€ 394,00	€ 296,00

M017-
NEW
MORSA DA TRAPANO SERIE PESANTE

Dotata di ganasce prismatiche, con protezione vite dalle infiltrazioni di polvere e altri residui.

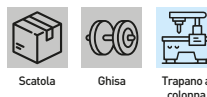

Ganasce	Apertura	Dimensioni base	Art.	€	Promo
80 mm	87 mm	185 x 155 mm	M017/080	€ 82,00	€ 61,90
100 mm	100 mm	230 x 200 mm	M017/100	€ 95,00	€ 71,70

M027-

MORSA TRAPANO

Dotata di guide raschietate per una maggiore precisione e un miglior scorrimento.



a partire da
€ 126,00

Ganasce	Apertura	Dimensioni base	Art.	€	Promo
100 x 40 mm	100 mm	290 x 170 mm	M027/100	€ 173,00	€ 126,00
140 x 50 mm	140 mm	375 x 230 mm	M027/140	€ 244,00	€ 177,00
200 x 60 mm	200 mm	485 x 295 mm	M027/200	€ 395,00	€ 289,00

M001-

MORSA TRAPANO

Dotata di una ganaschia prismatica ed una ganaschia liscia. Lunghezza complessiva costante grazie alla vite inserita nell'impugnatura.



a partire da
€ 51,80

Ganasce	Apertura	Dimensioni base	Art.	€	Promo
100 mm	80 mm	182 x 156 mm	M001/100	€ 65,20	€ 51,80
120 mm	110 mm	200 x 175 mm	M001/120	€ 80,00	€ 62,30
150 mm	135 mm	230 x 195 mm	M001/150	€ 106,00	€ 78,00

0188-XG

MORSA A CROCE CON GIREVOLE

Utile per eseguire lavorazioni di foratura o maschiatura di precisione grazie al movimento longitudinale e laterale senza rimuovere il pezzo dalla morsa. Dotata di base girevole.

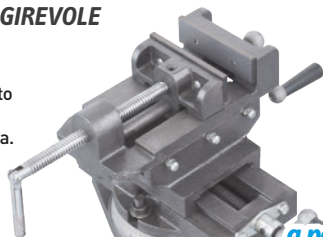

a partire da
€ 118,00

Ganasce	Apertura	Cava	Art.	€	Promo
100 X 25 mm	90 mm	18mm	0188/100G	€ 160,00	€ 118,00
125 X 40 mm	120 mm	20mm	0188/125G	€ 181,00	€ 133,00
150 X 45 mm	150 mm	20mm	0188/150G	€ 206,00	€ 151,00

P014

SERIE PARALLELE

Rettificato a coppie. Utilizzati come spessori del pezzo in un'ampia varietà di operazioni di lavorazione, garantendo il bloccaggio parallelo.



€ 349,00



€ 237,00

Dimensioni	Durezza	Precisione
150 x 10 x (14-16-18-20-22-24-26-28-30-32-35-40-45-50) mm	HRC 60	± 0,005 mm

M016-

NEW

MORSA A MACCHINA ORIZZONTALE - VERTICALE

Dotata di una ganaschia prismatica ed una liscia, lunghezza complessiva costante grazie alle vite inserite nell'impugnatura. Rettificata su 3 posizioni in modo da poterla fissare in posizione orizzontale, verticale e laterale.

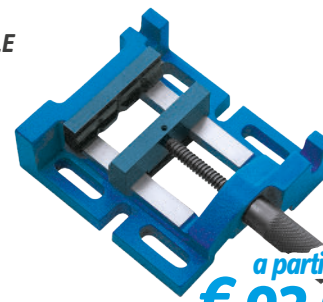

a partire da
€ 92,50

Ganasce	Altezza ganaschia	Apertura	Art.	€	Promo
75 mm	30 mm	70 mm	M016/075	€ 120,00	€ 92,50
100 mm	30 mm	95 mm	M016/100	€ 140,00	€ 106,00

0188-

MORSA A CROCE

Utile per eseguire lavorazioni di foratura o maschiatura di precisione grazie al movimento longitudinale e laterale senza rimuovere il pezzo dalla morsa.

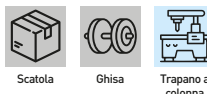
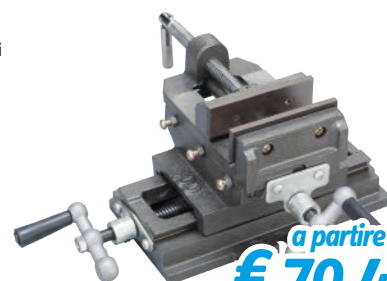

a partire da
€ 70,40

Ganasce	Apertura	Dimensioni base	Art.	€	Promo
100 x 25 mm	90 mm	240 x 140 mm	0188/100	€ 94,70	€ 70,40
125 x 40 mm	110 mm	255 x 160 mm	0188/125	€ 134,00	€ 99,30
150 x 40 mm	145 mm	280 x 170 mm	0188/150	€ 169,00	€ 129,00

0766-

NEW

SET PARALLELE MAGNETICHE

Rettificato a coppie. Utilizzati come spessori del pezzo in un'ampia varietà di operazioni di lavorazione, garantendo il bloccaggio parallelo. Grazie all'attacco magnetico si ha una riduzione dei tempi di serraggio.



a partire da
€ 129,00

Dimensioni	Durezza	Precisione	Art.	€	Promo
90 x 2,5 x (15-22-25-30-32) mm	HRC 60	± 0,005 mm	0766/090	€ 175,00	€ 129,00
125 x 2,5 x (15-30-35-37-39) mm	HRC 60	± 0,005 mm	0766/125	€ 184,00	€ 137,00
150 x 2,5 x (25-35-40-45-47) mm	HRC 60	± 0,005 mm	0766/150	€ 215,00	€ 162,00

P015

€ 190,00

SERIE PARALLELE

Rettificato a coppie. Utilizzati come spessori del pezzo in un'ampia varietà di operazioni di lavorazione, garantendo il bloccaggio parallelo.



€ 140,00

Dimensioni	Durezza	Precisione
160 x 4 x (10-14-18-22-26-30-34-38-42) mm	HRC 60	± 0,005 mm

P017
€ 134,00
SERIE PARALLELE

Rettificato a coppie. Utilizzati come spessori del pezzo in un'ampia varietà di operazioni di lavorazione, garantendo il bloccaggio parallelo.



18 Pcs	Scatola	Acciaio	Temprato	Rettificato
Dimensioni	150 x 8 x (14-16-20-24-30-32-36-40-44) mm			
Durezza	HRC 45			
Precisione	± 0,005 mm			

€ 103,00
T014G
€ 1120,00
TAVOLA A CROCE GIREVOLE

Dotata di base girevole. Con canaline per refrigerante. Graduazione registrabile del volantino.



Cava	12 mm
Altezza	160 mm
Spostamenti	155 x 370 mm
Divisione	0,02 mm
Peso netto	60 kg

€ 855,00
T008
€ 365,00
TAVOLA A CROCE

Cava	16 mm
Interasse cava	75 mm
Altezza	130 mm
Spostamenti	120 x 325 mm
Interasse fori base	162 mm
Peso netto	23 kg

€ 260,00
T018/330
€ 92,40
TAVOLA A CROCE

Con scala millimetrata fissa per i movimenti della tavola longitudinali.



Altezza	82 mm	Divisione	0,05 mm
Cava	8 mm	Dimensioni ingombro	395 x 210 mm
Interasse cava	36 mm	Peso netto	2,5 kg
Spostamenti	190 x 65 mm		

€ 70,00
T013
€ 1320,00
TAVOLA A CROCE

Con canaline per refrigerante. Graduazione registrabile del volantino.

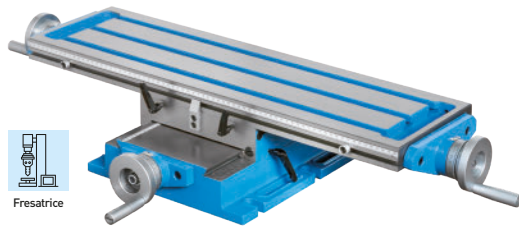

Cava	14 mm
Altezza	155 mm
Spostamenti	160 x 360 mm
Divisione	0,05 mm
Peso netto	70 kg

€ 1020,00
T015/E
€ 314,00
TAVOLA A CROCE

Con graduazione registrabile del volantino.

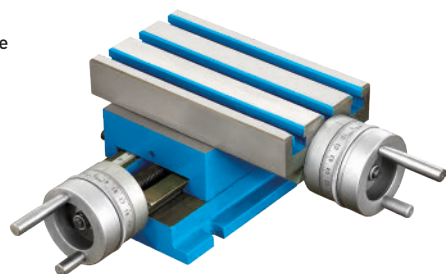

Cava	10 mm
Altezza	104 mm
Spostamenti	50 x 80 mm
Divisione	0,01 mm
Peso netto	10 kg

€ 220,00
T018/350
€ 173,00
TAVOLA A CROCE

Con scala millimetrata fissa per i movimenti della tavola longitudinali.

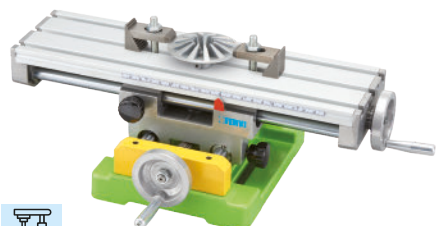

Altezza	120 mm	Divisione	0,05 mm
Cava	8 mm	Dimensioni ingombro	415 x 255 mm
Interasse cava	36 mm	Peso netto	6 kg
Spostamenti	177 x 50 mm		

€ 129,00
T004-
TAVOLA BASCULANTE

Con regolazione dell'inclinazione su entrambi i lati.

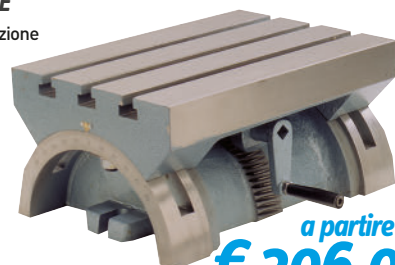

Dimensioni	Cava	Inclinazione	Art.	€	Promo
255 x 180 x 135h mm	12 mm	± 36°	T004/250	€ 430,00	€ 306,00
380 x 250 x 180h mm	16 mm	± 36°	T004/380	€ 653,00	€ 491,00
610 x 305 x 253h mm	16 mm	± 36°	T004/600	€ 1110,00	€ 880,00

a partire da € 306,00

K001-

KIT STAFFAGGIO

Composte da: 24 tiranti, 6 dadi a T, 6 dadi bassi, 4 manicotti giunzione, 6 staffe semplici, 12 appoggi gradinati, pratico supporto da parete.

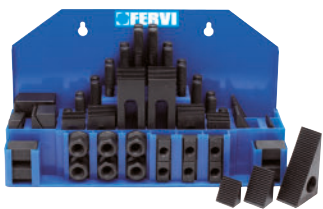

a partire da
€ 91,80



Cava	Filetto	Art.	€	Promo
12 mm	M10	K001/12	€-125,00	€ 91,80
14 mm	M12	K001/14	€-139,00	€ 99,40
16 mm	M14	K001/16	€-162,00	€ 120,00
18 mm	M16	K001/18	€-203,00	€ 152,00

M042-

MANDRINO AUTOSERRANTE PROFESSIONALE



a partire da
€ 37,10

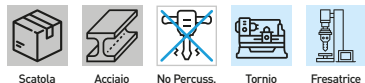

Capacità	Attacco DIN	Dimensioni	Art.	€	Promo
0,5 ÷ 8 mm	B12	Ø 36 x 71 mm	M042/08	€-51,10	€ 37,10
1 ÷ 10 mm	B12	Ø 39 x 80 mm	M042/10	€-52,30	€ 38,00
1 ÷ 13 mm	B16	Ø 41 x 87 mm	M042/13	€-59,90	€ 43,40
3 ÷ 16 mm	B18	Ø 49 x 98 mm	M042/16	€-72,10	€ 52,30
5 ÷ 20 mm	B22	Ø 53 x 106 mm	M042/20	€-96,00	€ 69,70

M051-

MANDRINO AUTOSERRANTE DI PRECISIONE

Per uso industriale, anche nelle più severe condizioni di utilizzo. Parti di scorrimento interamente temprate e rettificate. Durezza griffe mandrino HRC58.



a partire da
€ 45,20

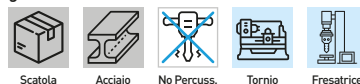

Capacità	Attacco DIN	Dimensioni	Art.	€	Promo
0,5 ÷ 8 mm	B 12	Ø 39 x 80 mm	M051/08	€-60,00	€ 45,20
1 ÷ 10 mm	B 12	Ø 44,5 x 82 mm	M051/10	€-60,00	€ 46,30
1 ÷ 13 mm	B 16	Ø 49,5 x 91 mm	M051/13	€-71,40	€ 54,10
1 ÷ 16 mm	B 18	Ø 54 x 102,5 mm	M051/16	€-86,10	€ 64,50
1 ÷ 20 mm	B 22	Ø 59 x 119 mm	M051/20	€-111,00	€ 75,60

M052-

MANDRINO CON SERRAGGIO A CREMAGLIERA



a partire da
€ 11,70



Capacità	Attacco DIN	Dimensioni	Art.	€	Promo
1 ÷ 10 mm	B12	Ø 43 x 57 mm	M052/10	€-16,10	€ 11,70
1 ÷ 13 mm	B16	Ø 53 x 65 mm	M052/13	€-21,20	€ 15,40
3 ÷ 16 mm	B18	Ø 53 x 74 mm	M052/16	€-25,40	€ 18,40
5 ÷ 20 mm	B22	Ø 64 x 83 mm	M052/20	€-38,40	€ 27,80

M059-

MASCHIATORE A FRIZIONE REGISTRABILE CON INVERSIONE

Il dispositivo di sicurezza regolabile con frizione riduce la possibilità di rottura del maschio durante l'esecuzione della filettatura. Invertitore di rotazione incorporato, subito attivo al cambio del dispositivo di avanzamento. Frizione regolabile in 4 posizioni. Dotato di 2 pinze flessibili e chiavi per utilizzo.

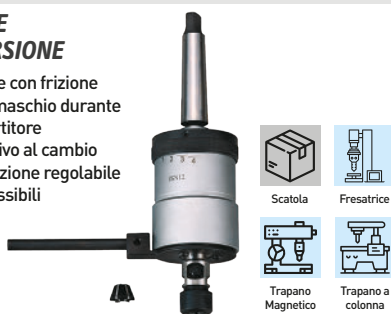

a partire da
€ 390,00

Campo maschiatura	Cono morse	Attacco DIN	Art.	€	Promo
M 2 - 7	2	B16	M059/07	€-528,00	€ 390,00
M 5 - 12	3	B16	M059/12	€-605,00	€ 470,00
M 8 - 20	4	B22	M059/20	€-746,00	€ 523,00

0688

APPARECCHIO UNIVERSALE A FRESARE PER TORNIO

Permette di effettuare una lavorazione superficiale sul pezzo staffato con l'utilizzo del mandrino del tornio come portautensile. Fissaggio mediante adattamento meccanico rispetto alla macchina in cui deve essere applicato.



€-215,00

€ 162,00

L1	L2	L3	L4	L5	L6	L7	L8	L9
52 mm	80 mm	65 mm	220 mm	37 mm	110 mm		46 mm	150 mm

T00A1

TORRETTA A CAMBIO RAPIDO

Per cambi utensili rapidi grazie al perno di blocco/sblocco. Composizione del set: 1 torretta portautensili, 2 portautensili a sede piana, 1 portautensile sede prismatica, 1 portautensile portalama.

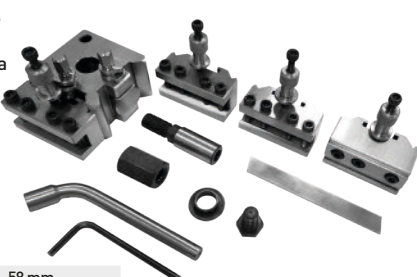

€ 203,00



Lunghezza	58 mm
Larghezza	58 mm
Altezza	37 mm
Foro	16 mm
Altezza utensile	12 mm

T00A1/PP

PORTAUTENSILI A SEDE PIANA

A cambio rapido con sede piana dotato di vite per la regolazione dell'altezza e 4 viti di serraggio.



€ 45,30



Lunghezza	58 mm
Larghezza	28,5 mm
Altezza	28 mm
Altezza utensile	12 mm

T00A1/LR
€ 8,00 NEW
UTENSILE LAMA

 Per lavorazioni di troncatura.
 Per portalama T00A1/PL.

Lunghezza	101,6 mm	Altezza	12,7 mm	Spessore	2,38 mm
-----------	----------	---------	---------	----------	---------

€ 6,00
T00A1/PL
€ 60,00 NEW
PORTAUTENSILE PORTALAMA

A cambio rapido. Dotato di vite di regolazione dell'altezza e 3 viti di serraggio lama.

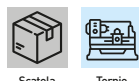

Lunghezza	58 mm
Larghezza	30,5 mm
Altezza	32 mm
Altezza utensile	13 mm

€ 45,30
T00A1/SP
€ 54,00 NEW
PORTAUTENSILE SEDE PRISMATICA

A cambio rapido. Dotato di vite di regolazione dell'altezza e 4 viti di serraggio.



Lunghezza	58 mm
Larghezza	28,5 mm
Altezza	25 mm
Altezza utensile	12 mm

€ 40,80
T202
€ 62,70 NEW
KIT TUBO COMPONENTE SNODABILE PER LIQUIDI REFRIGERANTI

Adatto per liquidi e aria ed inalterabile agli agenti chimici normali, diametro interno di 6mm e attacco 1/4". Composto da: n.1 pinza montaggio tubi, n.1 raccordo a Y, n.2 raccordi: 1/8", n.2 raccordi: 1/4", n.1 rubinetto con raccordo 1/4", n.1 rubinetto con attacco tubo, n.6 ugelli (2pcs 1/16", 2pcs 1/8" e 2pcs 1/4"), n.3 ugelli a spatola, n.2 ugelli a spatola con fori, n.3 ugelli a 90°, n.1 ugello a 90° con fori, n.6 tubi l=150mm composto da 10 segmenti l'uno.

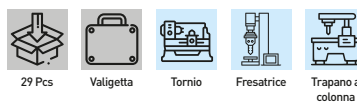

Diametro tubo	6 mm - 1/4"
---------------	-------------

€ 46,90
T203
€ 89,90 NEW
KIT TUBO COMPONENTE SNODABILE PER LIQUIDI REFRIGERANTI

Adatto per liquidi e aria ed inalterabile agli agenti chimici normali, diametro interno di 12mm e attacco 1/2". Composto da: n.1 pinza montaggio tubi, n.1 raccordo a Y, n.2 raccordi: 1/2", n.2 raccordi: 3/8", n.1 rubinetto con attacco tubo, n.1 rubinetto con raccordo 1/2", n.1 attacco snodato da 1/2", n.6 ugelli (2pcs con foro Ø6mm, 2pcs con foro Ø9,5mm e 2pcs con foro Ø12,5mm), n.3 ugelli a 90°, n.3 ugelli a 90° con fori, n.6 tubi l=160mm composti da 7 segmenti l'uno.

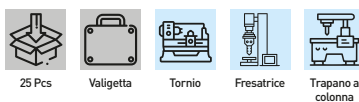

Diametro tubo	12 mm - 1/2"
---------------	--------------

€ 67,20
0532A
€ 204,00
LAMPADA A LED PER MACCHINE UTENSILI

Snodato, senza trasformatore.

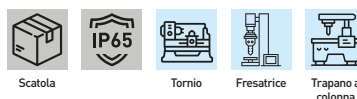

Alimentazione	24 V 13 W AC/DC
Flusso luminoso	1800 lm
Temperatura colore	6500 K
Numero dei LED	9
Altezza	890 mm
Diametro	125 mm
Snodi	3

€ 150,00
0532A/230V
€ 223,00
LAMPADA A LED PER MACCHINE UTENSILI

Snodato, con trasformatore.

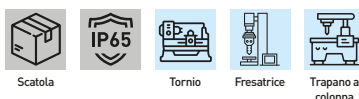

Alimentazione	230 V 50 Hz 13 W
Flusso luminoso	1800 lm
Temperatura colore	6500 K
Numero dei LED	9
Altezza	900 mm
Diametro	125 mm
Snodi	3

€ 161,00
0537A
€ 123,00
LAMPADA A LED PER MACCHINE UTENSILI

Snodato, senza trasformatore.

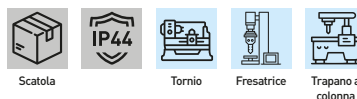

Alimentazione	24V 7W
Flusso luminoso	700 lm
Temperatura colore	6500 K
Numero dei LED	7
Altezza	100 mm
Diametro	90 mm
Snodi	1



€ 89,00

0538A

€ 153,00

LAMPADA A LED
PER MACCHINE UTENSILI

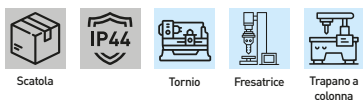
Snodato, senza trasformatore.



Alimentazione	24V 7W
Flusso luminoso	700 lm
Temperatura colore	6500 K
Numero dei LED	7
Altezza	650 mm
Diametro	90 mm
Snodi	3



€ 110,00

0536A

€ 156,00

LAMPADA A LED
PER MACCHINE UTENSILI

Flessibile, con trasformatore
e base magnetica.

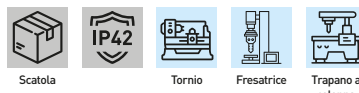

Alimentazione	230V / 5W
Altezza	600 mm
Diametro	60 mm
Snodi	1
Luminosità	500 lm - 6400 K



€ 113,00

B007-

NEW

SET 5 UTENSILI AD INSERTO

Inseri inclusi, utile per avere un set che
permette di eseguire la maggior parte di
operazioni di tornitura con torni di piccole
dimensioni.



a partire da
€ 90,00

Stelo ut. est. / Inserto	Stelo ut. int. / Inserto	Art.	€	Promo
10 mm / TCMT110204...	8 mm / TCMT090204...	B007/10	€ 113,00	€ 90,00
12 mm / TCMT110204...	10 mm / TCMT110204...	B007/12	€ 120,00	€ 91,80
16 mm / TCMT16T304...	12 mm / TCMT110204...	B007/16	€ 148,00	€ 117,00
20 mm / TCMT16T304...	16 mm / TCMT110204...	B007/20	€ 199,00	€ 148,00
25 mm / TCMT16T304...	20 mm / TCMT110204...	B007/25	€ 249,00	€ 185,00
32 mm / TCMT16T304...	25 mm / TCMT16T304...	B007/32	€ 339,00	€ 261,00

KITSTGXC

NEW

UTENSILE PER ESTERNO
CON INSERTI



a partire da
€ 86,10

Utensili per esterno	Inseri	Art.	€	Promo
STGCR16/11	TCMT110204N x 10 Pcs	KITSTGCR16	€ 117,00	€ 86,10
STGCR20	TCMT16T304N x 10 Pcs	KITSTGCR20	€ 147,00	€ 118,00
STGCR25	TCMT16T304N x 10 Pcs	KITSTGCR25	€ 173,00	€ 132,00

KITSCLCXE

NEW

UTENSILE PER ESTERNO
CON INSERTI

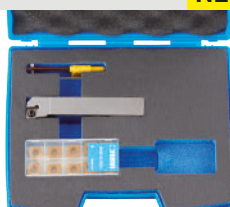
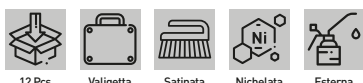

a partire da
€ 113,00

Utensili per esterno	Inseri	Art.	€	Promo
SCLCR12E	CCMT09T304N x 10 Pcs	KITSCLCR12E	€ 148,00	€ 113,00
SCLCR16E	CCMT09T304N x 10 Pcs	KITSCLCR16E	€ 148,00	€ 119,00
SCLCR20E	CCMT120408N x 10 Pcs	KITSCLCR20E	€ 175,00	€ 141,00
SCLCR25E	CCMT120408N x 10 Pcs	KITSCLCR25E	€ 183,00	€ 148,00

KITSSSCXE

NEW

UTENSILE PER ESTERNO
CON INSERTI

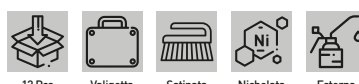

a partire da
€ 137,00

Utensili per esterno	Inseri	Art.	€	Promo
SSSCR20E	SCMT120408N x 10 Pcs	KITSSSCR20E	€ 167,00	€ 137,00
SSSCR25E	SCMT120408N x 10 Pcs	KITSSSCR25E	€ 181,00	€ 146,00

KITSVJBX

NEW

UTENSILE PER ESTERNO
CON INSERTI

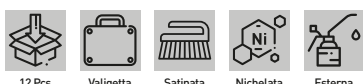

a partire da
€ 141,00

Utensili per esterno	Inseri	Art.	€	Promo
SVJBR20	VBMT160404N x 10 Pcs	KITSVJBR20	€ 184,00	€ 141,00
SVJBR25	VBMT160404N x 10 Pcs	KITSVJBR25	€ 199,00	€ 151,00

KITSDJXC

NEW

UTENSILE PER ESTERNO
CON INSERTI

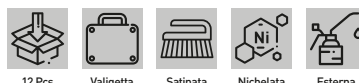

a partire da
€ 76,30

Utensili per esterno	Inseri	Art.	€	Promo
SDJCR10	DCMT070204N x 10 Pcs	KITSDJCR10	€ 101,00	€ 76,30
SDJCR12	DCMT070204N x 10 Pcs	KITSDJCR12	€ 113,00	€ 87,00
SDJCR16	DCMT070204N x 10 Pcs	KITSDJCR16	€ 119,00	€ 92,60
SDJCR20	DCMT11T304N x 10 Pcs	KITSDJCR20	€ 149,00	€ 115,00
SDJCR25	DCMT11T304N x 10 Pcs	KITSDJCR25	€ 163,00	€ 128,00

KITPCLNX
NEW
**UTENSILE PER ESTERNO
CON INSERTI**

**a partire da
€ 106,00**

Utensili per esterno	Inserti	Art.	€	Promo
PCLNR16	CNMG120404N x 10 Pcs	KITPCLNR16	€ 133,00	€ 106,00
PCLNR20	CNMG120404N x 10 Pcs	KITPCLNR20	€ 146,00	€ 116,00
PCLNR25	CNMG120404N x 10 Pcs	KITPCLNR25	€ 156,00	€ 123,00

KITPTGNX
NEW
**UTENSILE PER ESTERNO
CON INSERTI**

**a partire da
€ 107,00**

Utensili per esterno	Inserti	Art.	€	Promo
PTGNR16	TNMG160404N x 10 Pcs	KITPTGNR16	€ 140,00	€ 107,00
PTGNR20	TNMG160404N x 10 Pcs	KITPTGNR20	€ 149,00	€ 114,00
PTGNR25	TNMG160404N x 10 Pcs	KITPTGNR25	€ 163,00	€ 124,00

KITPSSNX
NEW
**UTENSILE PER ESTERNO
CON INSERTI**

**a partire da
€ 117,00**

Utensili per esterno	Inserti	Art.	€	Promo
PSSNR16	SNMG120404F15 x 10 Pcs	KITPSSNR16	€ 150,00	€ 117,00
PSSNR20	SNMG120404F15 x 10 Pcs	KITPSSNR20	€ 160,00	€ 124,00
PSSNR25	SNMG120404F15 x 10 Pcs	KITPSSNR25	€ 173,00	€ 133,00

KITCKJX
NEW
**UTENSILE PER ESTERNO
CON INSERTI**

**a partire da
€ 103,00**

Utensili per esterno	Inserti	Art.	€	Promo
CKJNR16	KNUX160405RN x 10 Pcs	KITCKJ16	€ 169,00	€ 112,00
CKJNR20	KNUX160405RN x 10 Pcs	KITCKJ20	€ 179,00	€ 103,00
CKJNR25	KNUX160405RN x 10 Pcs	KITCKJ25	€ 181,00	€ 117,00

KITPDJNX
NEW
**UTENSILE PER ESTERNO
CON INSERTI**

**a partire da
€ 146,00**

Utensili per esterno	Inserti	Art.	€	Promo
PDJNR20	DNMG150608N x 10 Pcs	KITPDJNR20	€ 190,00	€ 146,00
PDJNR25	DNMG150608N x 10 Pcs	KITPDJNR25	€ 202,00	€ 155,00

KITPWLNX
NEW
**UTENSILE PER ESTERNO
CON INSERTI**

**a partire da
€ 131,00**

Utensili per esterno	Inserti	Art.	€	Promo
PWLR20	WNMG080408N x 10 Pcs	KITPWLNR20	€ 169,00	€ 131,00
PWLR25	WNMG080408N x 10 Pcs	KITPWLNR25	€ 181,00	€ 139,00

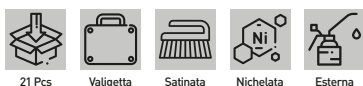
KISCLR
€ 238,00
**SET UTENSILI
PER INTERNO 95°**

€ 157,00

Utensili per interno	SCLR08; SCLR10; SCLR12; SCLR16
Inserti	CCMT060204N x 10 Pz
Chiave torx	T7 x 2 Pz
Vite	T7 x 2,5 mm x 4 Pz

KISTCMT
€ 281,00
**SET UTENSILI
PER INTERNO 90°**

€ 216,00

Utensili per interno	STFCR08; STFCR10; STFCR12; STFCR16; STFCR20
Inserti	TCMT110204N x 10 Pz
Chiave torx	T8 x 2 Pz
Vite	T8 x 2,5 mm x 5 Pz

KISTFCR

€ 222,00

SET UTENSILI PER INTERNO BLOCCAGGIO A VITE 90°



€ 171,00

Utensili per interno	STFCR08, STFCR10, STFCR12, STFCR16, STFCR20
Insero (non incluso)	TCMT110204...
Chiave torx	T8 x 2 Pz
Vite	T8 x 2,5 mm x 5 Pz

KISNR

KIT FILETTATURA PER INTERNO

Composto dall'utensile per filettatura interna (1 Pz), vite di ricambio M3.5 X 12mm (1 Pz), chiave esagonale 2,5mm (1 Pz), chiave torx T15 (1 Pz) ed inserti assortiti: AG55 - AG60; - ISO 0,8 - 1,00 - 1,25 - 1,50 - 1,75 - 2,00 - 2,50 - 3,00mm (1 Pz ciascuno).



a partire da € 168,00

Utensili per interno	Insero	Art.	€	Promo
SNR20	16IR...	KISNR	€ 216,00	€ 168,00
SNR25	16IR...	KISNR25	€ 258,00	€ 210,00

T088

€ 104,00

SET DA TAGLIO

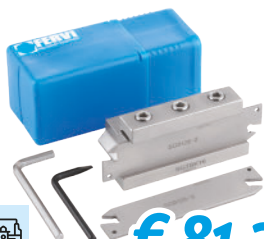

€ 81,30

Contenuto del set	1 Pz SGTBK16 - 1 Pz SGIH26/2 - 1 Pz SGIH26/3
S	2 - 3 mm
h	25.75 mm
l	109 mm
Insero (non incluso)	GCMX2N - GCMX3N

B005-

SERIE UTENSILI BRASATI



a partire da € 18,90

Kit	Art.	€	Promo
1BRAS411108RP - 1BRAS411110RP - 1BRAS410312RP - 1BRAS410412RP - 1BRAS410912RP	B005	€ 26,70	€ 18,90
1BRAS411110RP - 1BRAS411112RP - 1BRAS410316RP - 1BRAS410416RP - 1BRAS410916RP	B005/16	€ 40,00	€ 31,80
1BRAS411112RP - 1BRAS411116RP - 1BRAS410320RP - 1BRAS410420RP - 1BRAS410920RP	B005/20	€ 50,10	€ 40,80

KISER

KIT FILETTATURA PER ESTERNO

Composto dall'utensile per filettatura esterna (1 Pz), vite di ricambio M3.5 X 12mm (1 Pz), chiave esagonale 2,5mm (1 Pz), chiave torx T15 (1 Pz) ed inserti assortiti: AG55 - AG60; - ISO 0,8 - 1,00 - 1,25 - 1,50 - 1,75 - 2,00 - 2,50 - 3,00mm (1 Pz ciascuno).



a partire da € 150,00

Utensili per esterno	Insero	Art.	€	Promo
SER20	16ER...	KISER	€ 188,00	€ 150,00
SER25	16ER...	KISER25	€ 247,00	€ 181,00

KICAN

€ 242,00

SET PER CANALINI ESTERNI ED INTERNI

Composto dall'utensile per canalini esterni: 20 x 20 mm (1 Pz), l'utensile per canalini interni: ø 20mm (1 Pz), vite di ricambio M4 x 12mm (2 Pz), chiave torx: T15 (1 Pz) ed inserti per scanalatura 16mm rivestiti al TIN: 165110134 (2 Pz), 165130134 (2 Pz), 165160134 (2 Pz), 165185134 (1 Pz), 165215134 (1 Pz), 165265134 (1 Pz), 165315134 (1 Pz).



€ 189,00

BR10-

NEW

SET UTENSILI BRASATI



a partire da € 46,80

Dimensioni	Art.	€	Promo
10 x 10 x L150mm (ISO 8 DIN 4973, ISO 9 DIN 4974) 10 x 10 x L90mm (ISO 1 DIN 4971, ISO 2 DIN 4972, ISO 6R DIN 4980, ISO 6L DIN 4980, ISO 7 DIN 4981) 6 x 10 x L90mm (ISO 3R DIN 4978, ISO 4 DIN 4976, ISO 5 DIN 4977)	BR10/10	€ 62,00	€ 46,80
12 x 12 x L180mm (ISO 8 DIN 4973, ISO 9 DIN 4974) 12 x 12 x L100mm (ISO 1 DIN 4971, ISO 2 DIN 4972, ISO 6R DIN 4980, ISO 6L DIN 4980) 8 x 12 x L100mm (ISO 3R DIN 4978, ISO 4 DIN 4976, ISO 5 DIN 4977, ISO 7 DIN 4981)	BR10/12	€ 72,00	€ 54,40

P046

€ 32,90

SERIE PUNTE

Destra, rullate, nere.

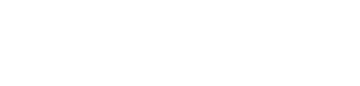

€ 20,80

Misura (progressione 0,5 mm) 1 + 13 mm

P045
€ 16,60
SERIE PUNTE

Destra, rullate, nere.



Misura (progressione 0,5 mm) 1 ÷ 10 mm

€12,40
P023/19
€ 38,00
**SERIE PUNTE ELICOIDALI
CILINDRICHE**

Destra, rettificata.



Misura (progressione 0,5 mm) 1 ÷ 10 mm

€31,20
P023/25
€ 77,10
**SERIE PUNTE ELICOIDALI
CILINDRICHE**

Destra, rettificata.



Misura (progressione 0,5 mm) 1 ÷ 13 mm

€63,20
P058/170
€ 186,00
SERIE PUNTE

 Destra, lunga durata grazie
al rivestimento in titanio.

 150 (10x) Pz (progressione 0,5 mm) Ø 1 ÷ 8 mm
20 (5x) Pz (progressione 0,5 mm) Ø 8,5 ÷ 10 mm

€144,00
P010/51
€ 64,10
**SERIE PUNTE CILINDRICHE
A DECIMI**

 Destra, lunga durata grazie
al rivestimento in titanio.

Misura (progressione 0,1 mm) 1 ÷ 6 mm

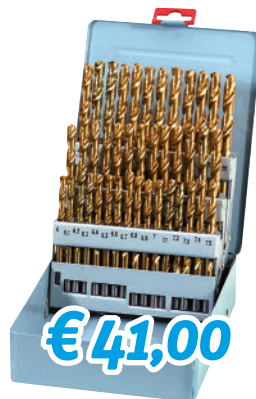
€41,00
P010/41
€ 149,00
**SERIE PUNTE CILINDRICHE
A DECIMI**

 Destra, lunga durata grazie
al rivestimento in titanio.

Misura (progressione 0,1 mm) 6 ÷ 10 mm

€108,00
P062
€ 70,60
SERIE PUNTE

 Destra, lunga durata grazie
al rivestimento in titanio.

Misura (progressione 0,5 mm) 1 ÷ 13 mm

€52,30
P061
€ 39,50
**SERIE PUNTE CILINDRICHE
RETTIFICATE**

 Destra, lunga durata grazie
al rivestimento in titanio.

Misura (progressione 0,5 mm) 1 ÷ 10 mm

€19,50

P067**€ 70,60****SERIE PUNTE AL COBALTO**

Autocentrante, destra, con grande resistenza termica.

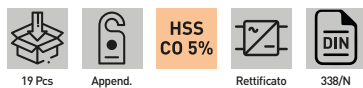

Misura (progressione 0,5 mm) 1 ÷ 10 mm

**P069****€ 139,00****SERIE PUNTE AL COBALTO**

Autocentrante, destra, con grande resistenza termica.

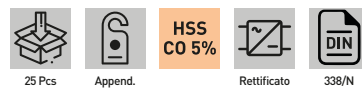

Misura (progressione 0,5 mm) 1 ÷ 13 mm

**P064/19A****€ 85,40****SERIE PUNTE AL COBALTO**

Autocentrante, destra, con grande resistenza termica.

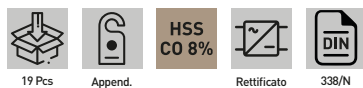

Misura (progressione 0,5 mm) 1 ÷ 10 mm

**P064/25A****€ 182,00****SERIE PUNTE AL COBALTO**

Autocentrante, destra, con grande resistenza termica.

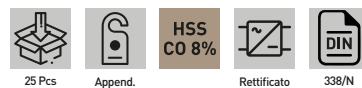

Misura (progressione 0,5 mm) 1 ÷ 13 mm

**P057****€ 107,00****SERIE PUNTE ELICOIDALI A CODOLO CONICO**

Destra.



Misure CM1: 14 mm
1 - 14 mm
Misure CM2: 15 - 16 - 17 - 18 - 19 - 20 - 21 - 22 - 23 mm

**P056/10S****€ 36,40****SERIE PUNTE DA CENTRO**

Rettificata, con scanalature vaporizzate. Angolo conicità 60°.



Misure 0.75 - 1.00 - 1.5 - 1.6 - 2.0 - 2.5 - 3.0 - 3.15 - 4.0 - 5.0 mm
Tipo A
Tolleranza K12

**F002/6****€ 297,00****SERIE SEGHE A CAROTARE CON ATTACCO WELDON**

Permette un taglio molto veloce, non necessita di preforo e non crea nessuna formazione di bava grazie al minor sforzo del tagliente durante la lavorazione.

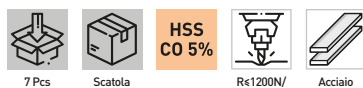

Misure 12 x 62 - 14 x 62 - 16 x 62 - 18 x 62 - 20 x 62 - 22 x 62 mm
Attacco Weldon 19,05 mm

**F019/008****€ 148,00****SET SEGHE A TAZZA CON INSERTI IN METALLO DURO**

Con scarico truciolo laterale e punta pilota.

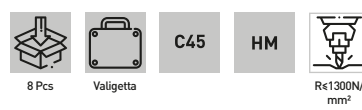

Misure 16 mm, 18 mm, 20 mm, 22 mm, 25 mm, 30 mm, 32 mm, 35 mm
Profondità di taglio 5 mm



F015/008S

€ 148,00

SET SEGHE A TAZZA

Con scarico truciolo laterale e punta pilota.



Misure 16 mm, 18 mm, 20 mm, 22 mm, 25 mm, 30 mm, 32 mm, 35 mm



€ 116,00

0712/009

€ 104,00

ASSORTIMENTO IN VALIGETTA

Kit installatore.



Tazze 19 - 22 - 29 mm
 Alberi, punte, adattatore corrispondenti 0712/600 - 0712/900 - 0712/300
 Tazze 35 - 38 - 44 - 51 - 57 - 64 mm
 Alberi, punte, adattatore corrispondenti 0712/800



€ 65,40

0712/010

€ 195,00

ASSORTIMENTO IN VALIGETTA

Kit industria.



Tazze 19 - 22 - 29 mm
 Alberi, punte, adattatore corrispondenti 0712/600 - 0712/900 - 0712/300
 Tazze 35 - 38 - 44 - 51 - 57 - 64 - 76 - 83 - 92 - 95 - 105 - 114 mm
 Alberi, punte, adattatore corrispondenti 0712/600 - 0712/900 - 0712/300
 Prolunga 300 mm



€ 152,00

L020

€ 104,00

SERIE LAMATORI TIPO MEDIO CON ATTACCO CILINDRICO

Per fori passanti.



Per viti M3, M4, M5, M6, M8, M10, M12



€ 75,00

S001

€ 97,80

SERIE SVASATORE A 3 TAGLIENTI 90°

Con spoglie rettificata e scanalature ricavate dal pieno, per eseguire svasature coniche senza vibrazioni.



Ø max 6 - 8 - 10 - 12,4 - 16,5 - 20,5 mm



€ 81,10

S001/60

€ 65,00 NEW

SERIE SVASATORI A 3 TAGLIENTI 60°

Con spoglie rettificata e scanalature ricavate dal pieno, per eseguire svasature coniche senza vibrazioni.



Ø max 6-8-10-12,5-16-20mm



€ 48,50

F639

€ 82,50

UTENSILE CONICO A GRADINO

Per creare e allargare fori in lamiere.



Gambo 10 mm
 Ø 6 ÷ 39 (6-9-12-15-18-21-24-27-30-33-36-39) mm

€ 62,80

F430

€ 78,10

SERIE UTENSILI CONICI A SCALINI

Per creare e allargare fori in lamiere.



Gambo 6 - 8 - 10 mm
 Ø 4 ÷ 12 - 6 ÷ 20 - 6 ÷ 30 mm



€ 44,60

F23X

UTENSILE CONICO A GRADINO

Per creare e allargare fori in lamiera, con punta intercambiabile.



a partire da
€ 56,30

Gambo	Ø	Art.	€	Promo
10 mm	2,5 - 32 (2,5-6,3-11,2-14,5-18,2-22,3-27,9-32) mm	F232	€ 76,00	€ 56,30
10 mm	2,5 - 38 (2,5-6,3-13-16-19-21-23-26-29-32-35-38) mm	F238	€ 81,40	€ 60,00

F001/10

€ 239,00

SERIE FRESE FRONTALI A SGROSSARE

Taglio al centro, gambo cilindrico, attacco weldon, serie normale.

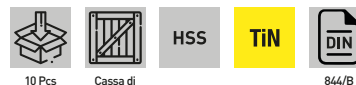
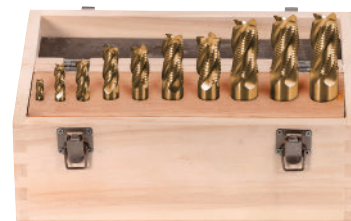

€ 175,00

Fresa	Ø
Gambo	Ø 6 8 10 12 14 16 18 20 22 25 mm
	Ø 6 10 10 12 12 16 16 20 20 25 mm

F001/20

€ 239,00

SERIE FRESE FRONTALI PER FINITURA

A 2 e 4 taglienti, taglio al centro, gambo cilindrico, attacco weldon, serie normale.

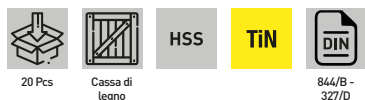
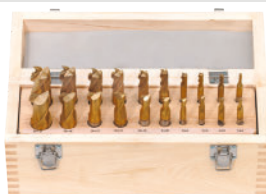

€ 165,00

Fresa 2 T	Ø 3 - 4 - 5 - 6 - 8 - 10 - 12 - 14 - 18 - 20 mm
Gambo	Ø 6 - 6 - 6 - 6 - 10 - 10 - 12 - 12 - 16 - 20 mm
Fresa 4 T	Ø 3 - 4 - 5 - 6 - 8 - 10 - 12 - 14 - 18 - 20 mm
Gambo	Ø 6 - 6 - 6 - 6 - 10 - 10 - 12 - 12 - 16 - 20 mm

F008C

€ 67,50

SERIE FRESE ROTATIVE IN METALLO DURO

Con taglio a diamante.



€ 52,80

Misure	10 x 20 mm
Tipo	B, C, D, G, M
Gambo	6 mm

F008-

FRESE ROTATIVE

In metallo duro con taglio incrociato.



a partire da
€ 48,00

Gambo	Art.	€	Promo
Ø 3 mm	F008/3	€ 63,00	€ 48,00
Ø 6 mm	F008/6	€ 107,00	€ 86,40

M312/P

€ 63,60

SERIE MASCHI PER FORI PASSANTI GAMBO RINFORZATO

Con giramaschi.



€ 47,90

Misura	M3 x 0,50 - M4 x 0,70 - M5 x 0,80 - M6 x 1 - M8 x 1,25 - M10 x 1,50 - M12 x 1,75
--------	----------------------------------------------------------------------------------

M312/C

€ 69,20

SERIE MASCHI PER FORI CIECHI 35° GAMBO RINFORZATO

Con giramaschi.



€ 51,20

Misura	M3 x 0,50 - M4 x 0,70 - M5 x 0,80 - M6 x 1 - M8 x 1,25 - M10 x 1,50 - M12 x 1,75
--------	----------------------------------------------------------------------------------

M020

€ 32,10

SERIE MASCHI E FILIERE

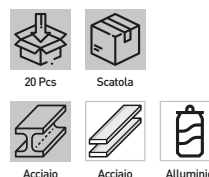

€ 26,30

Giramaschio	M3 - M12	Girafiltera	25 x 9 mm
Maschi	M3x0,5 - M4x0,7 - M5x0,8 - M6x1 - M7x1 - M8x1,25 - M10x1,5 - M12x1,75 - 1/8" NPT27	Filiere	M3x0,5 - M4x0,7 - M5x0,8 - M6x1 - M7x1 - M8x1,25 - M10x1,5 - M12x1,75 - 1/8" NPT27

M036
€ 62,40
SERIE MASCHI E FILIERE

Con punte e contafiletti.

€ 51,10

Giramascchio	M3 - M12
Girafiliera	25 x 9 mm
Maschi	M3x0,5 - M4x0,7 - M5x0,8 - M6x1 - M7x1 - M8x1,25 - M10x1,5 - M12
Filiera	M3x0,5 - M4x0,7 - M5x0,8 - M6x1 - M7x1 - M8x1,25 - M10x1,5 - M12
Punte	2,5 - 3,3 - 4,2 - 5 - 6 - 6,8 - 8,5 - 10,3 mm
Giravite	6,5 x 50 mm

M032
€ 116,00
SERIE MASCHI E FILIERE

Con giramaschi, girafiliera e contafiletti.

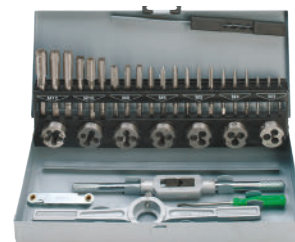
€ 86,90

Maschi	M3x0,5 M4x0,7 M5x0,8 M6x1 M8x1,25 M10x1,5 M12x1,75
Filiera	M3x0,5 M4x0,7 M5x0,8 M6x1 M8x1,25 M10x1,5 M12x1,75
Giravite	3,5 x 50 mm

M101
€ 114,00
SERIE MASCHI E FILIERE

Maschio a mano e filiera: Metric M3x0,5 - UNC 1/4 20 - UNF 4 40 - Metric M4x0,7 - UNC 1/4 28 - UNF 6 32 - Metric M5x0,8 - UNC 5/16 18 - UNF 8 32 - Metric M6x1 - UNC 5/16 24 - UNF 10 32 - Metric M7x1 - UNC 3/8 16 - UNF 10 24 - Metric M8x1,25 - UNC 3/8 24 - UNF 12 24 - Metric M9x1,25 - UNC 7/16 14 - Metric M10x1,5 - UNC 7/16 20 - Metric M10x1 - UNC 1/2 13 - Metric M12x1,75 - UNC 1/2 20 - NPT 1/8 27. Completo di giramaschi e girafiliera.

€ 88,60
M100
€ 153,00
SERIE MASCHI E FILIERE

Con giramaschi e girafiliera. M6x0,75 - M6x1 - M8x1 - M8x1,25 - M10x1,25 - M10x1,5 - M12x1,5 - M12x1,75 - M14x1,5 - M14x2 - M16x1,5 - M16x2 - M18x1,5 - M18x2,5 - M20x1,5 - M20x2,5 - M22x1,5 - M22x2,5 x M24x1,5 - M24x3.

€ 119,00
M218
€ 247,00
SERIE MASCHI E FILIERE

Maschi a mano serie 2pz e filiera: M2 x 0,40 - M3 x 0,50 - M4 x 0,70 - M5 x 0,80 - M6 x 0,75 - M6 x 1 - M7 x 0,75 - M7 x 1 - M8 x 0,75 - M8 x 1 - M8 x 1,25 - M9 x 0,75 - M9 x 1 - M9 x 1,25 - M10 x 0,75 - M10 x 1 - M10 x 1,25 - M10 x 1,5 - M11 x 0,75 - M11 x 1 - M11 x 1,25 - M11 x 1,5 - M12 x 0,75 - M12 x 1 - M12 x 1,25 - M12 x 1,5 - M12 x 1,75 - M14 x 1 - M14 x 1,25 - M14 x 1,5 - M14 x 2 - M16 x 1 - M16 x 1,5 - M16 x 2 - M18 x 1,5. Completo di 2 giramaschi e 2 girafiliera.

€ 200,00
G003-
NEW
GIRAMASCHI A CRICCHETTO

A funzionamento destrorso, sinistrorso o in posizione fissa. Dotato di livella sulla testa per facilitare il corretto allineamento del maschio con l'imbocco del foro.

a partire da € 9,30

Lunghezza	Maschi	Quadro	Art.	€	Promo
85 mm	M3 ÷ M8	1,75 ÷ 5,5 mm	G003/1	€ 12,50	€ 9,30
100 mm	M5 ÷ M12	4 ÷ 8 mm	G003/2	€ 15,20	€ 10,20
250 mm	M3 ÷ M8	2,7 ÷ 5 mm	G003/3	€ 18,50	€ 14,30
300 mm	M5 ÷ M12	4,9 ÷ 8 mm	G003/4	€ 21,00	€ 16,20

G011-
NEW
GIRAMASCHI CON ATTACCO MANDRINO PER CENTRAGGIO

Dotato di perno guida di centraggio, che permette di fissare su mandrini di macchine utensili per poter mantenere la rettilinearità del maschio rispetto al preforo precedentemente eseguito.

a partire da € 11,30

Maschi	Quadro	Attacco cilindrico	Art.	€	Promo
M2 ÷ M6	3 ÷ 5 mm	Ø6,25 mm	G011/1	€ 15,00	€ 11,30
M6 ÷ M12	5 ÷ 12 mm	Ø7,60 mm	G011/2	€ 18,00	€ 13,60

E010
€ 129,00
KIT RIPARAZIONE FILETTI METRICI F-COIL

Adatti per la rigenerazione delle filettature o per ottenere delle maschiature molto resistenti in materiali teneri.

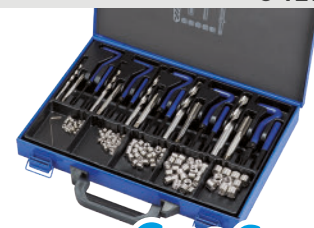

€ 106,00

Misure	M5 - M12
Maschi STI	M5 x 0.8 - M6 x 1.0 - M8 x 1.25 - M10 x 1.5 - M12 x 1.75
Punte	5.2 mm - 6.3 mm - 8.3 mm - 10.4 mm - 12.4 mm
Inseriti filettati	M5=25 M6=25 M8=25 M10=25 M12=10
Utensile montaggio	5 Pz
Attrezzo rottura	5 Pz

C033-

CALIBRO ELETTRONICO DIGITALE INOX

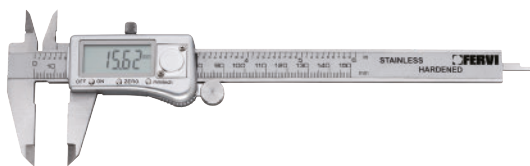
A 3 funzioni con schermo grande.



INOX



Scatola

862

a partire da
€ 47,20

Utile	Asta	Becchi	Art.	€	Promo
0÷150 mm 0÷6"	16 x 3,2 mm	40 mm	C033/150	€ 66,90	€ 47,40
0÷200 mm 0÷8"	16 x 3,2 mm	50 mm	C033/200	€ 97,40	€ 72,30
0÷300 mm 0÷12"	16 x 3,2 mm	60 mm	C033/300	€ 145,00	€ 111,00

C057/150

€ 22,80

CALIBRO SATINATO



Scatola

862

€ 17,40

Utile	Letture	Becchi	Asta
0÷150 mm 0÷6"	1/20 0,05 mm 1/128"	40 mm	16 x 3 mm

C041/150

€ 37,50

CALIBRO ELETTRONICO DIGITALE MONOBLOCCO INOX

A 3 funzioni con schermo grande.



INOX

Scatola

€ 23,40

Utile	Letture	Becchi	Asta	Batteria
0÷150 mm 0÷6"	0,01 mm 0,0005"	40 mm	16 x 3 mm	1 x LR44

C019/150

€ 18,10

CALIBRO SATINATO



Scatola

862

€ 14,30

Utile	Letture	Becchi	Asta
0÷150 mm 0÷6"	1/20 0,05 mm 1/128"	40 mm	16 x 3 mm

C021-

CALIBRO MONOBLOCCO SATINATO INOX

Registrazione micrometrica.



INOX



Scatola

862

a partire da
€ 97,60

Utile	Letture	Art.	€	Promo
0÷300 mm 0÷12"	1/50 0,02 mm 1/1000"	C021/300	€ 188,00	€ 97,60
0÷500 mm 0÷20"	1/50 0,02 mm 1/1000"	C021/500	€ 258,00	€ 165,00
0÷1000 mm 0÷40"	1/50 0,02 mm 1/1000"	C021/1000	€ 576,00	€ 422,00

C020-

CALIBRO SATINATO

Registrazione micrometrica.



Scatola

862

a partire da
€ 85,30

Utile	Letture	Art.	€	Promo
0 ÷ 500 mm	1/50 0,02 mm	C020/500	€ 162,00	€ 85,30
0 ÷ 1000 mm	1/50 0,02 mm	C020/1000	€ 401,00	€ 298,00
0 ÷ 1500 mm	1/50 0,02 mm	C020/1500	€ 1120,00	€ 764,00
0 ÷ 2000 mm	1/50 0,02 mm	C020/2000	€ 1810,00	€ 1320,00

C007-

CALIBRO DI PROFONDITÀ SATINATO



Scatola

862

a partire da
€ 28,40

Utile	Letture	Art.	€	Promo
0 ÷ 200 mm	1/50 0,02 mm	C007/200	€ 40,90	€ 28,40
0 ÷ 300 mm	1/50 0,02 mm	C007/300	€ 56,20	€ 38,90

T092-

TRUSCHINO DIGITALE MULTIFUNZIONE

A 4 funzioni con schermo grande, con punta a tracciare.



Scatola

a partire da
€ 412,90

Campo di misura	Precisione	Art.	€	Promo
0÷300 mm 0÷12"	0,03 mm 0,015"	T092/300	€ 595,00	€ 412,90
0÷600 mm 0÷24"	0,05 mm 0,025"	T092/600	€ 989,00	€ 609,90

RX
RIGA CON DISPLAY DIGITALE MULTIFUNZIONE

La riga può essere tagliata per essere utilizzata della lunghezza desiderata.
Funzioni: on/off - mm/inch - zero - abs/inc - autospegnimento.



Scatola

**a partire da
€ 60,30**

Lunghezza totale	Utile	Art.	€	Promo
630 mm - 24.8" inch	500 mm - 19.7"	R060	€ 90,00	€ 60,30
1000 mm - 40" inch	900 mm - 35"	R100	€ 117,00	€ 85,30

C002
€ 57,10
COMPARATORE CENTESIMALE

Scatola



878

€ 44,50

Diametro quadrante	60 mm	Lettura	0,01 mm
Campo di misura	10 mm	Precisione	0,015 mm

C023
€ 33,50
COMPARATORE CENTESIMALE

Scatola



878

€ 16,80

Diametro quadrante	60 mm	Lettura	0,01 mm
Campo di misura	10 mm	Precisione	0,015 mm

C002/42
€ 41,20
COMPARATORE CENTESIMALE

Scatola



878

€ 27,90

Diametro quadrante	42 mm	Lettura	0,01 mm
Campo di misura	5 mm	Precisione	0,015 mm

C048
€ 80,50
COMPARATORE CENTESIMALE

Con nasello.



Scatola



878

€ 57,00

Diametro quadrante	60 mm	Lettura	0,01 mm
Campo di misura	30 mm	Precisione	0,015 mm

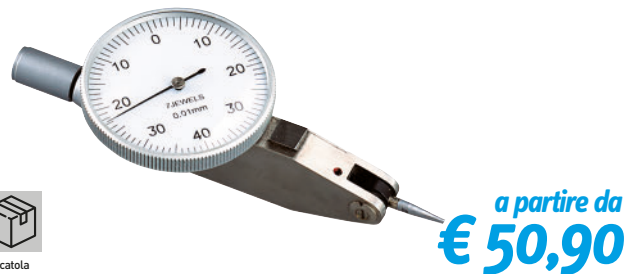
T007-
INDICATORE A TASTO CENTESIMALE

Scatola

**a partire da
€ 50,90**

Diametro quadrante	Campo di misura	Lettura	Art.	€	Promo
40 mm	0,8 mm	0,01 mm	T007	€ 102,00	€ 58,60
40 mm	0,8 mm	0,01 mm	T007G	€ 65,20	€ 50,90

A020
€ 147,00
AZZERZATORE CON COMPARATORE CON BASE MAGNETICA

Scatola

€ 113,00

Altezza di azzeramento	50 mm
Lettura	0,01 mm
Utile	0 ÷ 8 mm

C061
€ 249,00
CENTRATORE A 2 ASSI

Con asta di posizionamento.



Scatola

Comparatore	Ø 40 mm
Corsa	4,9 mm
Lettura	0,01 mm
Velocità max di utilizzo	800 rpm
Attacco cilindrico	Ø 10 mm
Tastatori dritti	3
Tastatori curvi	3
Lunghezza tastatori	50 - 100 - 150 mm
Punta tastatrice	Ø 3 mm
Tracciatore snodato	50 mm

€ 198,00

M021-

MICROMETRO DIGITALE ELETTRONICO

Con frizione sul tamburo, contatti in metallo duro, funzioni: abs/inc, set, on/off e mm/inch.



a partire da
€ 73,40



Misura	Letture	Art.	€	Promo
0 ÷ 25 mm - 0 ÷ 1"	0,001 mm - 0,00005"	M021/00/25	€ 101,00	€ 73,40
25 ÷ 50 mm - 1" ÷ 2"	0,001 mm - 0,00005"	M021/25/50	€ 126,00	€ 89,90
75 ÷ 100 mm - 3" ÷ 4"	0,001 mm - 0,00005"	M021/75/100	€ 178,00	€ 129,00
50 ÷ 75 mm - 2" ÷ 3"	0,001 mm - 0,00005"	M021/50/75	€ 153,00	€ 111,00

M033

ASSORTIMENTO MICROMETRI CENTESIMALI PER ESTERNI

Con contatti in metallo duro e arco verniciato.



€ 159,00



Misura	0÷25 - 25÷50 - 50÷75 - 75÷100 - 100÷125 - 125÷150 mm
Letture	0,01 mm
Precisione	0,004 - 0,004 - 0,005 - 0,005 - 0,006 - 0,006 mm
Diametro albero	∅ 6,3 mm

S049

SUPPORTO MAGNETICO PORTA COMPARATORE

Con regolazione micrometrica.



€ 22,40



Asta principale	∅ 12 x 170 mm
Asta secondaria	∅ 10 x 150 mm
Forza magnetica	600 N
Dimensioni base	63 x 50 x 55h mm

S054

SUPPORTO MAGNETICO PORTA COMPARATORE

Con regolazione micrometrica.



€ 21,10



Asta principale	∅ 12 x 170 mm
Asta secondaria	∅ 10 x 165 mm
Forza magnetica	600 N
Dimensioni base	63 x 50 x 55h mm

S042/2

SUPPORTO ARTICOLATO MECCANICO

Con microregolazione e bloccaggio centrale 3D delle aste.



€ 59,60



Dimensioni base	60 x 50 x 55 mm
Forza magnetica	800 N
Lunghezza braccio	290 mm

S042/3

SUPPORTO ARTICOLATO MECCANICO

Con microregolazione e bloccaggio centrale 3D delle aste.



€ 76,70



Dimensioni base	75 x 50 x 55 mm
Forza magnetica	1000 N
Lunghezza braccio	365 mm

S045

SUPPORTO ARTICOLATO MECCANICO

Con microregolazione e bloccaggio centrale 3D delle aste.



€ 48,80



Asta principale	∅ 12 x 160 mm
Asta secondaria	∅ 10 x 180 mm
Forza magnetica	600 N
Dimensioni base	63 x 50 x 55h mm

S056-

SQUADRA MAGNETICA A 90°



a partire da
€ 70,80

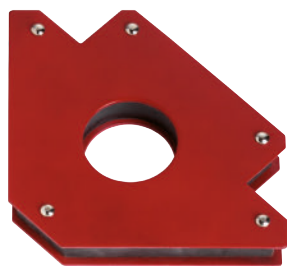

Dimensioni	Forza magnetica max.	Art.	€	Promo
150 x 150 x 50 mm	500 N	S056/150	€ 90,30	€ 70,80
200 x 200 x 50 mm	1000 N	S056/200	€ 113,00	€ 88,80

S057/125
€ 21,00
POSIZIONATORE MAGNETICO

Scatola

Dimensioni	135 x 135 x 25 mm
Forza magnetica	340 N
Angolo di posizionamento	45 - 90 - 135°

€ 15,20
F813
€ 4,90 NEW
FLESSOMETRO

Espositore

Dimensioni nastro	3 m x 12 mm
Classe di precisione	II

€ 3,69
F2GX
FLESSOMETRO

Con meccanismo di arresto in acciaio, gancio rivettato all'estremità con protezione della lama inferiore mediante ammortizzatore.



Espositore

Dimensioni nastro	Classe di precisione	Art.	€	Promo
2 m x 16 mm	II	F2G2	€ 3,58	€ 2,53
3 m x 16 mm	II	F2G3	€ 4,09	€ 2,81
5 m x 19 mm	II	F2G5	€ 6,30	€ 4,42

a partire da € 2,53
F68X
FLESSOMETRO MAGNETICO

Con meccanismo di arresto in acciaio, gancio rivettato all'estremità con protezione della lama inferiore mediante ammortizzatore.

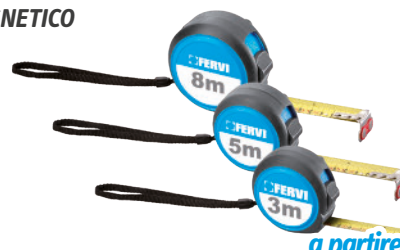

Espositore

Dimensioni nastro	Classe di precisione	Art.	€	Promo
3 m x 19 mm	II	F683	€ 6,70	€ 4,76
5 m x 25 mm	II	F685	€ 9,30	€ 6,80
8 m x 25 mm	II	F688	€ 13,40	€ 10,80

a partire da € 4,76
F80X
FLESSOMETRO

Di forma ergonomica antiscivolo, con bloccaggio sicuro e preciso, gancio per cintura, nastro di spessore maggiorato con rivestimento in poliestere antiabrasivo.



Espositore

Dimensioni nastro	Classe di precisione	Art.	€	Promo
2 m x 16 mm	II	F802	€ 2,83	€ 1,96
3 m x 16 mm	II	F803	€ 4,60	€ 2,86
5 m x 19 mm	II	F805	€ 6,50	€ 3,39
8 m x 25 mm	II	F808	€ 9,30	€ 6,50

a partire da € 1,96
F32X
FLESSOMETRO MAGNETICO

Con freno automatico e magneti.



Espositore

Dimensioni nastro	Classe di precisione	Art.	€	Promo
2 m x 16 mm	II	F322	€ 4,61	€ 3,40
3 m x 19 mm	II	F323	€ 6,10	€ 4,47
5 m x 25 mm	II	F325	€ 8,30	€ 6,30
8 m x 25 mm	II	F328	€ 11,60	€ 7,80

a partire da € 3,40
0109
€ 52,70
LIVELLA DIGITALE

Magnetica con corpo in alluminio, autospegnimento, schermo retroilluminato, 2 fiale, lettura assoluta e relativa, funzione "hold".



Scatola

Lunghezza	400 mm	Risoluzione	0° - 90°: 0,1°
Autospegnimento	5 min	Precisione livella	0° - 90°: ±0,2°
Campo di misura	0 - 90° x 4	Batteria	2 x AAA 1,5 V

€ 41,90
0112
€ 115,00
LIVELLA DIGITALE

Magnetica con corpo in alluminio e base fresata, autospegnimento, schermo retroilluminato, 2 fiale, funzione "hold", ricerca del 0° e 90° sonoro, lettura: assoluta e relativa, gradi, percentuale, mm/m e in/ft, borsa per il trasporto.



Scatola

Lunghezza	600 mm	Risoluzione	0° & 90°: 0,05°; 0° - 89°: 0,1°
Autospegnimento	5 min	Precisione livella	0° & 90°: ±0,05°; 0,1° - 89,9°: ±0,2°
Campo di misura	0 - 90° x 4	Batteria	2 x AAA 1,5 V

€ 90,20

L080

€ 58,20

LIVELLA QUADRA DIGITALE

Magnetica 0 ÷ 90° in tutte le 4 direzioni, retroilluminazione, autospegnimento, misurazione assoluta (ABS) e relativa, inversione automatica dei numeri per letture sottosopra.



Blister

Precisione	0° ± 0.1°; 90° ± 0.1°; 0.1° ÷ 89.9° ± 0.2°
Campo di misura	0 ÷ 90° x 4
Risoluzione	0.1°
Dimensioni	59 x 27 x 59 mm
Batteria	1 x 1.5 V AAA



€ 45,50

L085

€ 91,70

LIVELLA QUADRA DIGITALE

Magnetica in 2 x 0 ÷ 180°, autospegnimento, misurazione assoluta (ABS) e relativa, inversione automatica dei numeri per letture sottosopra e funzione hold.



Blister

Precisione	± 0.1°
Campo di misura	0° ÷ 180°
Risoluzione	0.1°
Dimensioni	51 x 51 x 33 mm
Batteria	1 x 3 V CR2032



€ 72,40

L200

€ 206,00

LIVELLA LINEARE

Rettificata di alta precisione, con base prismatica.

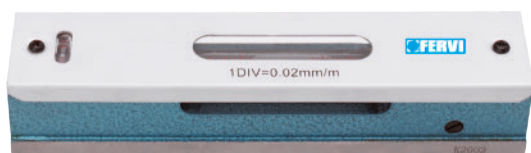

€ 159,00

Dimensioni	200 x 45 x 40 mm	Precisione	0,02 mm / m
------------	------------------	------------	-------------

G008

€ 55,90

GONIOMETRO DIGITALE E LIVELLA CON 2 FIALE

Calcolo automatico di angoli e inclinazioni.



€ 42,70

Lunghezza	400 mm	Precisione	± 0,5°
Scala	0 ÷ 225°	Batteria	9 V
Letture	0,1°		

P080

€ 86,40

PINZA AMPEROMETRICA DIGITALE

Con display LCD. 7 modalità di funzionamento: corrente AC, voltaggio AC, voltaggio in DC, resistenza, continuità, frequenza, controllo diodo. Alta affidabilità.



Scatola

ACV	4 / 40 / 400 / 600 V ± 1,5 % + 4
ACA	4 / 40 / 400 / 600 A ± 1,5 % + 4
DCV	4 / 40 / 400 / 600 V ± 1,0 % + 2
RES	400 Ω / 4 kΩ / 40 kΩ / 400 kΩ / 4 MΩ / 40 MΩ ± 1,0 % + 2
Frequenza	10 MHz ± 0,8 % + 2
Batteria	2 x 1,5 V x AA
Dimensioni	250 x 71 x 38,8 mm



€ 68,60

P075

€ 145,00

PINZA AMPEROMETRICA DIGITALE

Con display LCD. 9 modalità di funzionamento: corrente AC, voltaggio AC, voltaggio in DC, resistenza, continuità, frequenza, controllo diodo, misurazione della temperatura. Alta affidabilità.



Scatola

ACV	750 V ± 1,2 %
ACA	200 - 1000 A ± 2,0 %
DCV	1000 V ± 1,0 %
DCA	200 - 1000 A ± 2,0 %
RES	200 Ω ± 1,0 %
Frequenza	2k Hz ± 2,5 %
Temperatura	-40°C - 400°C ± 1,5 %
Batteria	1 x 9 V



€ 114,00

T051

€ 20,60

MULTIMETRO DIGITALE TASCABILE

Continuità sonora e controllo diodi.



Scatola

DCV	2-20-200-500V ± 0,5%	RES	2K-20K-200K-2M Ω ± 1%
ACV	200-500V ± 1,2%	Batteria	1 x 12V A23
DCA	200mA ± 1,5%		



€ 14,20

T050

€ 40,90

MULTIMETRO DIGITALE

Con sonda per misurazione temperatura, continuità sonora e controllo diodi.



Scatola

DCV	200 mV - 1000 V	CAP	2000 pF - 20 nF - 200 nF
ACV	2mV - 750 V		2 μF - 20 μF ± 4%
DCA	2 mA - 20 A	Temperatura	-40 °C ÷ 400 °C ± 1,0%
ACA	200 mA - 20 A	Temperatura	400 °C ÷ 1000 °C ± 1,5%
RES	200 Ω - 200 MΩ	Batteria	9 V



€ 29,70

T053
€ 98,20
MULTIMETRO DIGITALE

Con sonda per misurazione temperatura, continuità sonora e controllo diodi.

€ 79,50

Scatola

DCV	200 mV - 2 V - 20 V - 200 V - 1000 V ±0,8%	DCA / ACA	200 µA - 2 mA - 20 mA - 200 mA - 20 A ±2,0%
ACV	200 mV - 2 V - 20 V - 750 V ±1,2%	RES	200Ω - 2kΩ - 20kΩ - 200kΩ - 2MΩ - 20MΩ - 200MΩ ±1%

ML40
€ 66,10
MISURATORE DI DISTANZA LASER

Maneggevole e leggero, ideale per misurazioni in edilizia e in carpenteria, funzioni: addizioni, sottrazioni, area e volume, autospegnimento.

€ 50,10

Blister



Campo di misura	0,05 ÷ 40 m
Precisione	±2 mm
Batteria	2 AAA x 1,5 V

0387A
€ 74,00
RILEVATORE DIGITALE

per la misurazione di metalli ferrosi e non ferrosi, legno e cavi in tensione in pareti, soffitti e pavimenti.

€ 53,80

Scatola

Massima profondità di rilevazione	
Metalli ferrosi	100 ± 5 mm
Metalli non ferrosi	70 ± 5 mm
Legno	20 ± 5 mm
Cavi in tensione	50 ± 5 mm
Batteria	1 x 9 V
Dimensioni	150 x 75 x 24 mm

C070
€ 169,00
CONTAGIRI DIGITALE OTTICO E A CONTATTO

Con strisce catadiottriche. Alta precisione.



Valigetta

Velocità di rotazione ottica	2,5 - 9999,9 rpm
Velocità di rotazione contatto	0,05 ÷ 999,9 rpm
Velocità tangenziale	0,1 ÷ 999,99 m / min
Letture	0,1 (2,5 ÷ 999,9) rpm
Letture	1 (1000 - 9999,9) rpm
Distanza d'uso	da 50 ÷ 60 mm a 50 ÷ 250 mm (con ottico)
Precisione	±0,05% + 1 cifra
Temperatura di esercizio	0°C ÷ 40°C
Tempo di misurazione	0,8 s

€ 125,00
P. 052

Promozione valida dal 01/09/2024 al 31/12/2024 - Tutti i prezzi si intendono al netto d'IVA

ML80A
€ 88,90
MISURATORE DI DISTANZA LASER

Maneggevole e leggero, ideale per misurazioni nell'edilizia e in carpenteria, funzioni: addizioni, sottrazioni, area e volume, autospegnimento.

€ 67,20

Blister



Campo di misura	0,05 ÷ 80 m
Precisione	±2 mm
Batteria	3 AAA x 1,5 V

T064
€ 111,00
MISURATORE DI TEMPERATURA AD INFRAROSSI CON PUNTATORE LASER

Alta precisione. Misurazione della temperatura senza contatto. Non idoneo per esseri umani.

€ 78,70

Blister

Campo di misura	-25°C ÷ 400 °C -13 F ÷ 752 F
Precisione	-25 °C ÷ 400 °C ±(2 % + 1 °C)
Precisione	-13 F ÷ 752 F ±(2 % + 1 F)
Batteria	1 x 9 V
Distanza / Diametro dell'area	1 : 10
Tempo di misurazione	0,5 s
Emissività pre-impostata	0,95

MD01
€ 129,00
CERCAMETALLI

Analogo composto da 2 Led a colori per riconoscimento metalli. Sensore audio.

€ 99,80

Scatola

Diametro bobina	170 mm
Connettore jack	1/4"
Sensibilità	≥ 15 cm per una moneta di ø 25 mm
Batteria	1 x 9 V

C069
€ 121,00
CONTAGIRI DIGITALE A CONTATTO

Con strisce catadiottriche. Alta precisione.



Valigetta

Velocità di rotazione	2,5 - 9999,9 rpm
Velocità tangenziale	0,05 - 999,99 m/min
Letture	0,1 (7,5 - 999,9) rpm
Letture	1 (1000 - 9999,9) rpm
Precisione	±0,05% + 1 cifra
Dimensioni	190 x 72 x 37 mm
Batteria	4 x 1,5 V AA

€ 76,00

C067 € 121,00

CONTAGIRI DIGITALE OTTICO

Con strisce catodiottriche.



Valigetta

Campo di misura	2,5 ÷ 9999,9 rpm
Letture	0,1 (2,5 ÷ 999,9) rpm
Letture	1 (1000 ÷ 9999,9) rpm
Distanza d'uso	da 50 ÷ 60 mm a 50 ÷ 250 mm
Precisione	±0,05% della lettura + 1 cifra
Dimensioni	170 x 72 x 37 mm
Batteria	4 x 1,5V AA



€ 71,10

D001 € 2670,00

DUROMETRO DA BANCO ROCKWELL



Cassa di legno

Letture	0,5 HR
Includini piani	n° 2
Includine a V	n° 1
Blocchetti di taratura	n° 5 (HRC, 3xHRB, HRA)
Altezza max del pezzo da misurare	170 mm
Profondità di misurazione	125 mm
Forza di misurazione	588,4 N / 980,7 / 1471 N (60 kgf / 100 kgf / 150 kgf)



€ 2020,00

B003/5/1 € 36,90

BILANCIA ELETTRONICA DIGITALE

Non idoneo nei rapporti con terzi, funzione tara, autospegnimento.



€ 20,20



Scatola

Capacità	5 kg - 176,4 oz	Batteria	2 x 1,5V AA
Letture	1 g / 0,1 oz	Dimensioni	170 x 240 x 35 mm

B018 € 134,00

BILANCIA ELETTRONICA DIGITALE CON DOPPIO DISPLAY

Non idoneo nei rapporti con terzi. Dotata di batteria 4 V 4 AH e caricabatteria. Memoria per valori unitari. Calcoli valori totali.



€ 101,00



Scatola

Capacità	30 kg	Dimensioni	350 x 330 x 120 mm
Letture	10 g	Alimentazione	230V 50 Hz
Dimensione piatto	340 x 230 mm	Batteria ricaricabile	1 x 4 V 4 Ah

B004-

BILANCIA ELETTRONICA DIGITALE CON TAPEZZI RICARICABILE

Non idoneo nei rapporti con terzi, dotata di batteria 6V 4A e caricabatterie.



€ 314,00



Scatola

Capacità	Letture	Dimensioni piatto	Art.	€	Promo
7,5 kg	0,2 g	335 x 228 mm	B004/7	€ 410,00	€ 314,00
30 kg	1 g	335 x 228 mm	B004/30	€ 410,00	€ 314,00

B004/150 € 800,00

BILANCIA ELETTRONICA DIGITALE CON TAPEZZI RICARICABILE

Non idoneo nei rapporti con terzi, dotata di batteria 6V 4A e caricabatterie.



€ 599,00



Scatola

Capacità	150 kg
Letture	10 g
Batteria ricaricabile	1 x 6 V 4 Ah
Peso netto	17 kg

D010-

DINAMOMETRI DIGITALI

Con struttura in fusione di alluminio, dotati di batteria, caricabatterie, telecomando ad infrarossi e segnale sonoro. Doppia unità di misura kg / lb. Con funzioni di Picco, Hold, Tara, Zero e addizione. Caratteri grandi per una facile lettura. Non idoneo nei rapporti con terzi.



a partire da € 452,00



Scatola

Portata	Letture	Pesata minima	Carico limite	Art.	€	Promo
1000 kg	0.500 kg	0.500 kg	150%	D010/0100	€ 422,00	€ 452,00
3000 kg	1 kg	1 kg	150%	D010/0300	€ 749,00	€ 544,00
5000 kg	2 kg	2 kg	150%	D010/0500	€ 874,00	€ 635,00
10000 kg	5 kg	5 kg	150%	D010/1000	€ 1100,00	€ 795,00

D012-

DINAMOMETRI DIGITALI

Dotati di batteria, caricabatterie, radiocomando, retroilluminazione e segnale sonoro. Doppia unità di misura kg/lb. Con funzioni di Picco, Hold, Tara e Zero. Caratteri grandi per una facile lettura. Non idoneo nei rapporti con terzi.



a partire da € 726,00



Scatola

Portata	Letture	Pesata minima	Carico limite	Art.	€	Promo
1001 kg	0,200 kg	0,200 kg	150%	D012/0100	€ 938,00	€ 726,00
3001 kg	0,500 kg	0,500 kg	150%	D012/0300	€ 1110,00	€ 853,00
5001 kg	1 kg	1 kg	150%	D012/0500	€ 1280,00	€ 987,00
10001 kg	2 kg	2 kg	150%	D012/1000	€ 1530,00	€ 1180,00

ARREDAMENTO DA OFFICINA

La soluzione giusta per ogni tua esigenza



Piano in legno
(tutti i codici A007-)

**NON TROVI
LA CONFIGURAZIONE
CHE FA PER TE?**
Consulta il catalogo online
e componi il tuo arredo scegliendo tra
i vari componenti a disposizione.

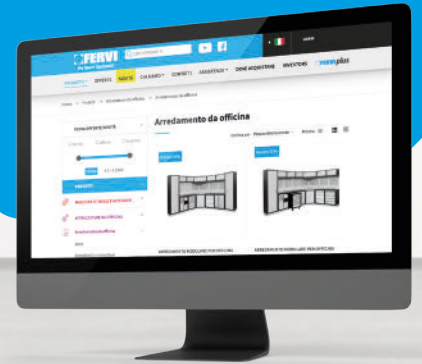

 A007A € 4920,00 € 3000,00 3920 x 498 x 2000h mm	 A007B € 4820,00 € 2950,00 3920 x 498 x 2000h mm	 A007C € 2370,00 € 1440,00 1960 x 498 x 2000h mm	 A007D € 3300,00 € 1980,00 2640 x 498 x 2000h mm	 A007E € 2720,00 € 2010,00 2640 x 498 x 2000h mm
 A008A € 5170,00 € 3050,00 3920 x 498 x 2000h mm	 A008B € 5040,00 € 3000,00 3920 x 498 x 2000h mm	 A008C € 2490,00 € 1520,00 1960 x 498 x 2000h mm	 A008D € 3460,00 € 2030,00 2640 x 498 x 2000h mm	 A008E € 2830,00 € 2080,00 2640 x 498 x 2000h mm
 A007F € 1270,00 € 813,00 864 x 864 x 2000h mm	 A007G € 2810,00 € 1950,00 2640 x 498 x 2000h mm	 A007H € 5320,00 € 3740,00 3500 x 2250 x 2000h mm Profondità 498 mm	 A007I € 2550,00 € 1580,00 1960 x 498 x 2000h mm	 A007L € 5610,00 € 3860,00 2800 x 2800 x 2000h mm Profondità 498 mm
 A008F € 1340,00 € 856,00 864 x 864 x 2000h mm	 A008G € 2960,00 € 1990,00 2640 x 498 x 2000h mm	 A008H € 5600,00 € 3860,00 3500 x 2250 x 2000h mm Profondità 498 mm	 A008I € 2670,00 € 1620,00 1960 x 498 x 2000h mm	 A008L € 5900,00 € 3960,00 2800 x 2800 x 2000h mm Profondità 498 mm



Piano in acciaio
(tutti i codici A008-)

Leggi il QR Code
potrai accedere
subito alle
schede
tecniche



 A007M € 1710,00 € 1130,00 1360 x 498 x 2000h mm	 A007N € 2750,00 € 1710,00 2040 x 498 x 2000h mm	 A007P € 5160,00 € 3100,00 3920 x 498 x 2000h mm	 A007Q € 2670,00 € 1660,00 1960 x 498 x 2000h mm	 A007R € 1140,00 € 706,00 680 x 498 x 2000h mm
 A008M € 1810,00 € 1170,00 1360 x 498 x 2000h mm	 A008N € 2890,00 € 1760,00 2040 x 498 x 2000h mm	 A008P € 5390,00 € 3210,00 3920 x 498 x 2000h mm	 A008Q € 2780,00 € 1700,00 1960 x 498 x 2000h mm	 A008R € 1210,00 € 749,00 680 x 498 x 2000h mm
 A007S € 3090,00 € 2090,00 2640 x 498 x 2000h mm	 A007T € 2470,00 € 1600,00 2275 x 498 x 2000h mm	 A007U € 3250,00 € 2140,00 2640 x 498 x 2000h mm	 A007UF € 3560,00 € 2240,00 2640 x 498 x 2000h mm	 A007V € 5160,00 € 3100,00 3920 x 498 x 2000h mm
 A008S € 3200,00 € 2140,00 2640 x 498 x 2000h mm	 A008T € 2580,00 € 1710,00 2275 x 498 x 2000h mm	 A008U € 3380,00 € 2240,00 2640 x 498 x 2000h mm	 A008UF € 3660,00 € 2360,00 2640 x 498 x 2000h mm	 A008V € 5370,00 € 3210,00 3920 x 498 x 2000h mm

B015
€ 601,00
BANCO DA LAVORO IN KIT DI MONTAGGIO

Con piano in lamiera e due cassetti con chiave.

€ 476,00

Dimensioni banco	1500 x 645 x 865h mm	Dimensioni cassetto	433 x 347 x 122h mm
Spessore gambe	1 mm	Portata cassetto	30 kg
Spessore piano	2 mm	Peso netto	62 kg
Portata	800 kg		

B015/10
€ 336,00
BANCO DA LAVORO IN KIT DI MONTAGGIO

Con piano in lamiera e cassetto con chiave.

€ 251,00

Dimensioni	1000 x 640 x 865h mm
Spessore gambe	2 mm
Spessore piano	2 mm
Portata	600 kg
Dimensioni cassetto	433 x 347 x 122h mm
Portata cassetto	30 kg
Peso netto	55 kg

B022/10
€ 393,00
BANCO DA LAVORO IN KIT DI MONTAGGIO

Con piano in legno pressato e cassetto con chiave.

€ 296,00

Dimensioni	1000 x 640 x 865h mm
Spessore gambe	2 mm
Spessore piano	38 mm
Portata	350 kg
Dimensioni cassetto	400 x 344 x 125h mm
Portata cassetto	50 kg
Peso netto	47 kg

B022/15
€ 566,00
BANCO DA LAVORO IN KIT DI MONTAGGIO

Con piano in legno pressato e 2 cassetti con chiave.

€ 425,00

Dimensioni	1500 x 640 x 865h mm	Dimensioni cassetto	400 x 344 x 125h mm
Spessore gambe	2 mm	Portata cassetto	50 kg
Spessore piano	38 mm	Peso netto	75 kg
Portata	350 kg		

B009/A1
€ 566,00
BANCO DA LAVORO IN KIT DI MONTAGGIO

Con piano in legno pressato, 3 cassetti con chiave e ripiano, piedini regolabili.

€ 441,00

Dimensioni	1200 x 600 x 865h mm	Portata	350 kg
Spessore gambe	2 mm	Peso netto	62 kg
Spessore piano	36 mm		

B009/B1
€ 659,00
BANCO DA LAVORO IN KIT DI MONTAGGIO

Con piano in legno pressato, 3 cassetti con chiave e anta con ripiano, piedini regolabili.

€ 486,00

Dimensioni	1200 x 600 x 865h mm	Portata	350 kg
Spessore gambe	2 mm	Peso netto	64,5 kg
Spessore piano	36 mm		

B009/A2
€ 892,00
BANCO DA LAVORO IN KIT DI MONTAGGIO

Con piano in legno pressato, 3 cassetti con chiave, anta e ripiano, piedini regolabili.

€ 646,00

Dimensioni	1690 x 600 x 865 mm	Portata	350 kg
Spessore gambe	2 mm	Peso netto	84 kg
Spessore piano	36 mm		

B009/B2
€ 937,00
BANCO DA LAVORO IN KIT DI MONTAGGIO

Con piano in legno pressato, 3 cassetti con chiave e 2 ante con ripiano, piedini regolabili.



€ 679,00

Dimensioni	1690 x 600 x 865 mm	Portata	350 kg
Spessore gambe	2 mm	Peso netto	90 kg
Spessore piano	36 mm		

P009 € 210,00

ARMADIETTO DA PARETE IN KIT DI MONTAGGIO

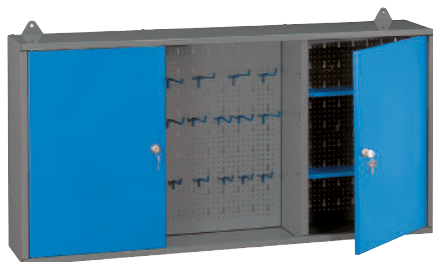
Con 18 ganci in dotazione



Dimensioni armadietto	1200 x 200 x 600h mm
Spessore lamiera	0,8 mm
Ripiani interni	4
Ganci	18 (6 + 6 + 6)
Interasse fori	30 mm
Peso netto	17 kg

€ 160,00

A300 € 483,00

ARMADIETTO

Con 2 cassetti su sfere con serratura.



Dimensioni armadietto	1000 x 460 x 1000h mm
Spessore lamiera	1 mm
Ripiani interni	2
Portata max	150 kg
Portata ripiano	25 kg
Peso netto	62 kg

€ 389,00

0849 € 262,00

SERIE BAULI IN ALLUMINIO

Con maniglie ergonomiche e serratura con chiave.

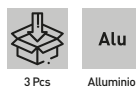

Dimensioni bauli	730 x 380 x 360h mm - 680 x 310 x 320h mm - 475 x 260 x 210h mm
Peso netto	14 kg



€ 195,00

0363-

BAULE IN ACCIAIO

Lucchettabili.



a partire da
€ 151,00

Dimensioni esterne	Peso netto	Art.	€	Promo
770 x 420 x 305h mm, 915 x 440 x 565h mm, 1220 x 620 x 700h mm	107 kg	0363	€ 1140,00	€ 826,00
770 x 240 x 305h mm	14,5 kg	0363/30	€ 208,00	€ 151,00
915 x 440 x 565h mm	35 kg	0363/36	€ 267,00	€ 209,00
1220 x 620 x 700h mm	57 kg	0363/48	€ 753,00	€ 545,00

A100 € 302,00

ARMADIETTO

Con 1 cassetto su sfere con serratura.



Dimensioni armadietto	500 x 460 x 1000h mm
Spessore lamiera	1 mm
Ripiani interni	2
Portata max	100 kg
Portata ripiano	25 kg
Peso netto	35 kg

€ 241,00

C800 € 1040,00

CASSETTIERA PORTA UTENSILI

Con 8 cassetti su cuscinetti con serratura, senza divisorie.



Portata cassetto	50 kg
Dimensioni esterne	630 x 550 x 930h mm
Dimensioni cassetto	517 x 440 mm
Altezza cassetti	8 x 73 mm
Peso netto	58 kg



€ 824,00

C087 € 250,00

CARRELLO PORTA UTENSILI

Separabile in 3 pezzi.



Dimensioni	560 x 350 x 770h mm
Portata	40 kg
Peso netto	14 kg

€ 185,00

C900/A
€ 313,00
CASSETTA ATTREZZI

Utilizzabile in combinazione con le cassettiere, con maniglie laterali a scomparsa, 6 cassetti con guide telescopiche a sfera, vassoio portatile, e serratura centralizzata frontale con 2 chiavi ripiegabili.

€ 189,00

Dimensioni	661 x 309 x 363h mm
Dimensioni cassetto	3: 174 x 267 x 45h mm 2: 578 x 267 x 45h mm 1: 578 x 267 x 60h mm
Dimensioni del vano	655 x 250 x 80h mm
Portata cassetto	25 kg
Peso netto	20 kg

C960/F6
€ 590,00
CARRELLO PORTA UTENSILI A 6 CASSETTI

Con maniglia laterale, piano in polipropilene espanso, corpo in lamiera d'acciaio con protezioni antiurto e pannelli laterali forati, 6 cassetti a estrazione totale con guide telescopiche a sfera e tappetino anti-olio, funzione antiribaltamento, serratura centralizzata laterale con 2 chiavi ripiegabili, 2 ruote fisse e 2 pivotanti con freno. Accessori opzionali: porta-giraviti, porta-documenti, mensola, porta-rotolo, pannello forato posteriore e piano in laminato.

€ 399,00

Dimensioni	770 x 460 x 985h mm
Dimensioni cassetto	566 x 405 mm
Altezza cassetti	4 x 68 mm - 1 x 147 mm - 1 x 199 mm
Portata cassetto	5 x 25 kg - 1 x 40 kg
Interasse fori	15 mm
Diametro foro	Ø 5 mm
Peso netto	55 kg

C960/F8
€ 706,00
CARRELLO PORTA UTENSILI A 8 CASSETTI

Con maniglia laterale, piano in polipropilene espanso, corpo in lamiera d'acciaio con protezioni antiurto e pannelli laterali forati, 8 cassetti a estrazione totale con guide telescopiche a sfera e tappetino anti-olio, funzione antiribaltamento, serratura centralizzata frontale con 2 chiavi ripiegabili, 2 ruote fisse e 2 pivotanti con freno. Accessori opzionali: porta-giraviti, porta-documenti, mensola, porta-rotolo, pannello forato posteriore e piano in laminato.

€ 459,00

Dimensioni	770 x 460 x 985h mm
Dimensioni cassetto	566 x 405 mm
Altezza cassetti	7 x 68 mm - 1 x 120 mm
Portata cassetto	25 kg
Interasse fori	15 mm
Diametro foro	Ø 5 mm
Peso netto	60 kg

C960/PL
€ 61,50 NEW
PIANO DI LAVORO IN LAMINATO PER CASSETTIERE

Piano di lavoro supplementare in elegante truciolare laminato nero.

€ 44,70

Dimensioni piano	670 x 454 mm	Spessore piano	9 mm
------------------	--------------	----------------	------

C900/B
€ 481,00
CARRELLO PORTA UTENSILI

Con maniglia laterale, protezione superiore in polipropilene espanso, 6 cassetti con guide telescopiche a sfera e tappetino interno anti-olio, serratura centralizzata frontale con 2 chiavi ripiegabili, 2 ruote fisse e 2 pivotanti con freno ad azionamento a pedale in gomma termoplastica antiurto e antiscivolo.

€ 319,00

Dimensioni	744 x 461 x 964h mm
Dimensioni cassetto	569 x 406 mm
Altezza cassetti	4 x 70 mm - 1 x 145 mm - 1 x 225 mm
Portata cassetto	25 kg
Peso netto	44 kg

C960/F7
€ 648,00
CARRELLO PORTA UTENSILI A 7 CASSETTI

Con maniglia laterale, piano in polipropilene espanso, corpo in lamiera d'acciaio con protezioni antiurto e pannelli laterali forati, 7 cassetti a estrazione totale con guide telescopiche a sfera e tappetino anti-olio, funzione antiribaltamento, serratura centralizzata frontale con 2 chiavi ripiegabili, 2 ruote fisse e 2 pivotanti con freno. Accessori opzionali: porta-giraviti, porta-documenti, mensola, porta-rotolo, pannello forato posteriore e piano in laminato.

€ 429,00

Dimensioni	770 x 460 x 985h mm
Dimensioni cassetto	566 x 405 mm
Altezza cassetti	6 x 68 mm - 1 x 199 mm
Portata cassetto	6 x 25 kg - 1 x 40 kg
Interasse fori	15 mm
Diametro foro	Ø 5 mm
Peso netto	58 kg

C960/PF
€ 87,80 NEW
PANNELLO FORATO PER CASSETTIERE

Pannello forato aggiuntivo che consente di appendere comodamente gli utensili durante le lavorazioni tramite pratici ganci (non inclusi).



Acciaio

Dimensioni	678 x 535 x 25h mm
Dimensioni piano di lavoro	678 x 535 mm
Diametro foro	Ø 5 mm
Interasse fori	15 mm
Peso netto	5 kg

€ 63,90
C960/MP
€ 31,80 NEW
MENSOLA PIEGHEVOLE PER CASSETTIERE

Ripiegabile, utilizzabile come piano di lavoro supplementare.



Acciaio

Dimensioni	338 x 261 x 35h mm
Spessore lamiera	1,50 mm
Peso netto	1,16 kg

€ 23,20

C960/PC€ 16,50 **NEW****PORTACARTA PER ROTOLI
PREFORATI PER CASSETTIERE**

Acciaio

Dimensioni	386 x 167 mm
Diametro tubo	15 mm
Diametro max. rotolo	280 mm
Peso netto	0,62 kg



€ 12,40

C960/PD€ 32,90 **NEW****PORTADOCUMENTI
PER CASSETTIERE**

Acciaio

Dimensioni interne	270 x 60 x 330h mm
Spessore lamiera	2 mm
Peso netto	1,28 kg



€ 24,00

C960/PG€ 11,50 **NEW****PORTAGIRAVITI PER CASSETTIERE**

Supporto per giraviti e flaconi.



Acciaio

Dimensioni	330 x 76 x 88h mm
Dimensioni cassetto	328 x 75 x 75h mm
Diametro foro	8 x Ø 8,5 mm
Peso netto	1,8 kg



€ 8,59

C980

€ 1130,00

CARRELLO PORTA UTENSILI

A 7 cassette, con due armadi laterali provvisti di 12 ganci e 10 contenitori portaminuteria estraibili, bloccaggio di sicurezza su ogni cassetto, guide su cuscinetti, serratura centrale, 2 ruote fisse e 2 girevoli.



€ 873,00

Portata cassetto	25 kg	Altezza cassette	3 x 50 mm - 3 x 105 mm
Dimensioni cassetto	890 x 530 x 1030h mm		- 1 x 165 mm
Dimensioni cassetto	565 x 405 mm	Peso netto	100 kg

0323/45

€ 53,90

CASSETTA ATTREZZI

A 5 scomparti.



Acciaio

Dimensioni	450 x 200 x 205 h mm	Peso netto	4 kg
------------	----------------------	------------	------



€ 42,10

0323/55

€ 61,10

CASSETTA ATTREZZI

A 5 scomparti.



Acciaio

Dimensioni	550 x 210 x 205h mm	Peso netto	4,5 kg
------------	---------------------	------------	--------



€ 47,00

0423/1

€ 36,00

VALIGETTA PORTAMINUTERIA

Con 16 contenitori plastici estraibili piccoli e 4 medi, con dimensioni rispettivamente di 54 x 52 x 43h mm e 54 x 105 x 43h mm. La valigetta, ideale per riporre minuteria, ha due chiusure di sicurezza per evitare il rovesciamento involontario della minuteria.



Acciaio

Plastic

Dimensioni	334 x 240 x 45 mm
------------	-------------------



€ 28,40

0423/2

€ 42,50

VALIGETTA PORTAMINUTERIA

Con 29 contenitori plastici estraibili piccoli e 3 medi, con dimensioni rispettivamente di 54 x 52 x 43h mm e 54 x 105 x 43h mm. La valigetta, ideale per riporre minuteria, ha due chiusure di sicurezza per evitare il rovesciamento involontario della minuteria.



Acciaio

Plastic

Dimensioni	388 x 295 x 45 mm
------------	-------------------



€ 33,60

C648
€ 61,70
VALIGETTA PER UTENSILI

Con vaschetta mobile.



Scatola

Dimensioni 510 x 280 x 220h mm

€ 43,50
M13X
VALIGIA RESISTENTE ALL'ACQUA

Valigia porta strumenti a tenuta stagna, con valvola di depressurizzazione, interno personalizzabile con spugna pretagliata a cubetti per alloggiare qualsiasi tipo di strumento.

 a partire da
€ 58,50

Scatola



Poliprop.

Dimensioni esterne	Dimensioni interne	Peso netto	Art.	€	Promo
465 x 360 x 175h mm	425 x 287 x 115h mm	2,9 kg	M138	€ 73,30	€ 58,50
570 x 410 x 215h mm	505 x 353 x 140h mm	4,5 kg	M139	€ 101,00	€ 80,00

M290EKO
€ 79,00 NEW
VALIGIA RESISTENTE ALL'ACQUA ECOLOGICA

Dotata di valvola di depressurizzazione, interno personalizzabile che include una spugna pretagliata a cubetti per accogliere qualsiasi tipo di oggetto. La sua eccezionale resistenza agli urti, all'acqua e alla polvere, la rende ideale per molteplici settori e applicazioni. È ecologica poiché prodotta con plastica 100% riciclata.



Poliprop.

Dimensioni esterne	337 x 292 x 177 mm
Dimensioni interne	290 x 220 x 160 mm
Volume interno	10,5 l
Peso netto	1,63 kg

€ 59,00
M415EKO
€ 109,00 NEW
VALIGIA RESISTENTE ALL'ACQUA ECOLOGICA

Dotata di valvola di depressurizzazione, interno personalizzabile che include una spugna pretagliata a cubetti per accogliere qualsiasi tipo di oggetto. La sua eccezionale resistenza agli urti, all'acqua e alla polvere, la rende ideale per molteplici settori e applicazioni. È ecologica poiché prodotta con plastica 100% riciclata.



Poliprop.

Dimensioni interne	465 x 355 x 210 mm
Dimensioni esterne	415 x 280 x 190 mm
Volume interno	23,5 l
Peso netto	2,96 kg

€ 81,90
M520EKO
€ 169,00 NEW
VALIGIA RESISTENTE ALL'ACQUA ECOLOGICA

Dotata di valvola di depressurizzazione, interno personalizzabile che include una spugna pretagliata a cubetti per accogliere qualsiasi tipo di oggetto. La sua eccezionale resistenza agli urti, all'acqua e alla polvere, la rende ideale per molteplici settori e applicazioni. È ecologica poiché prodotta con plastica 100% riciclata.



Poliprop.

Dimensioni interne	572 x 425 x 239 mm
Dimensioni esterne	520 x 350 x 210 mm
Volume interno	41,5 l
Peso netto	3,34 kg

€ 124,90
0682
€ 108,00
VALIGIA PORTA UTENSILI IN ABS

Utensili non inclusi.



Scatola



A	460 mm	E	52 mm
B	330 mm	Portata	25 kg
C	150 mm	Peso netto	2,9 kg
D	98 mm		

€ 67,90
0683
€ 184,00
VALIGIA PORTA UTENSILI IN ABS CON CARRELLO

Utensili non inclusi.



Scatola

A	460 mm	E	92 mm
B	330 mm	Portata	25 kg
C	190 mm	Peso netto	4,5 kg
D	98 mm		

€ 126,00
068X
VALIGIA PORTA UTENSILI IN ALLUMINIO

Utensili non inclusi.



Scatola Alluminio

Portata	Peso netto	Art.	€	Promo
30 kg	5 kg	0680	€ 150,00	€ 108,00
30 kg	4,8 kg	0681	€ 129,00	€ 98,10

 a partire da
€ 98,10

0409 €13,00

BORSA PORTA UTENSILI

A 10 tasche con cintura, costruita in poliestere. Si può usare per contenere piccoli tester, pinze, forbici, cacciaviti e utensili vari.



Poliestere

€ 9,60

Dimensioni 250 x 210 x 70 mm

0036-

MORSA IN ACCIAIO

Regolazione laterale dello scorrimento.

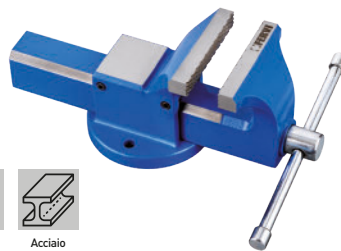

Scatola

Acciaio

a partire da
€ 91,80

Ganasce	Apertura	Altezza utile	Interasse fori	Art.	€	Promo
100 mm	105 mm	60 mm	85 mm	0036/100	€125,00	€ 91,80
125 mm	138 mm	75 mm	110 mm	0036/125	€185,00	€ 139,00
150 mm	180 mm	90 mm	150 mm	0036/150	€313,00	€ 240,00

0036-XG

MORSA GIREVOLE IN ACCIAIO

Regolazione laterale dello scorrimento. Dotata di base girevole.

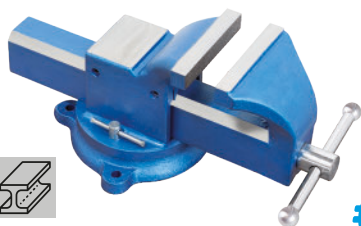

Scatola

Acciaio

a partire da
€ 112,00

Ganasce	Apertura	Peso netto	Art.	€	Promo
100 mm	105 mm	5,5 kg	0036/100G	€147,00	€ 112,00
125 mm	124 mm	11 kg	0036/125G	€202,00	€ 153,00
150 mm	180 mm	22 kg	0036/150G	€347,00	€ 264,00

0135-

MORSA IN ACCIAIO FORGIATA

Regolazione laterale dello scorrimento.

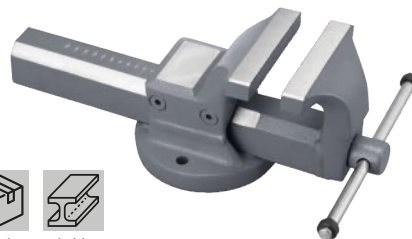

Scatola

Acciaio

a partire da
€ 98,00

Ganasce	Apertura	Altezza utile	Interasse fori	Art.	€	Promo
100 mm	125 mm	60 mm	98 mm	0135/100	€134,00	€ 98,00
125 mm	160 mm	70 mm	111 mm	0135/125	€190,00	€ 139,00
150 mm	190 mm	85 mm	136 mm	0135/150	€302,00	€ 221,00

0140-

MORSA IN ACCIAIO

Regolazione laterale dello scorrimento. Dotata di stringitubo. Consigliata per utilizzi gravosi.



Scatola

Acciaio

a partire da
€ 38,10

Ganasce	Apertura	Altezza utile	Interasse fori	Art.	€	Promo
80 mm	80 mm	60 mm	80 mm	0140/080	€50,30	€ 38,10
100 mm	100 mm	65 mm	80 mm	0140/100	€58,70	€ 44,00
125 mm	125 mm	90 mm	100 mm	0140/125	€86,70	€ 65,70
150 mm	150 mm	95 mm	125 mm	0140/150	€109,00	€ 82,60

0591-

MORSA IN ACCIAIO

Regolazione laterale dello scorrimento. Dotata di cuscinetto sulla vite, stringitubo e ganasce intercambiabili.

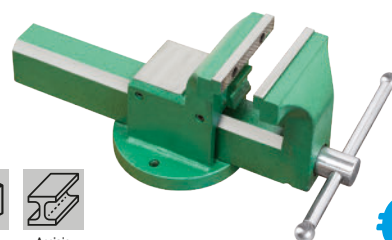

Scatola

Acciaio

a partire da
€ 124,00

Ganasce	Apertura	Peso netto	Art.	€	Promo
100 mm	105 mm	5,3 kg	0591/100	€166,00	€ 124,00
125 mm	130 mm	11 kg	0591/125	€234,00	€ 179,00

0145-

MORSA IN ACCIAIO

Dotata di stringitubo.

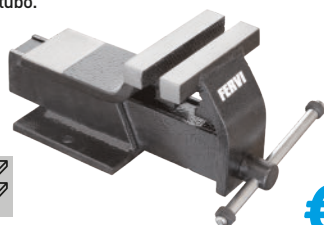

Scatola

Acciaio

a partire da
€ 30,40

Ganasce	Apertura	Altezza utile	Art.	€	Promo
80 x 20 mm	80 mm	58 mm	0145/80	€42,50	€ 30,40
100 x 20 mm	100 mm	70 mm	0145/100	€47,20	€ 35,70
125 x 20 mm	125 mm	75 mm	0145/125	€62,00	€ 43,50
150 x 27 mm	150 mm	95 mm	0145/150	€102,00	€ 80,50

0174-

MORSA DA BANCO IN GHISA SFEROIDALE

Dotata di ganasce intercambiabili.



Scatola

Ghisa

a partire da
€ 50,00

Ganasce	Apertura	Altezza utile	Art.	€	Promo
100 x 20 mm	100 mm	50 mm	0174/100	€67,00	€ 50,00
125 x 22 mm	130 mm	60 mm	0174/125	€83,00	€ 63,90
150 x 22 mm	150 mm	60 mm	0174/150	€105,00	€ 80,10

0427-
MORSA PARALLELA DA BANCO IN GHISA SFEROIDALE

Si attacca direttamente al bordo del banco di lavoro per garantire un'elevata stabilità. Dotata di ganasce intercambiabili e guide prismatiche.



a partire da
€ 62,70



Ganasce	Apertura	Peso netto	Art.	€	Promo
80 mm	80 mm	6,5 kg	0427/080	€ 78,30	€ 62,70
100 mm	100 mm	10 kg	0427/100	€ 101,00	€ 77,40
135 mm	125 mm	12 kg	0427/125	€ 134,00	€ 107,90

0146/60
€ 27,70
MORSA GIREVOLE CON MORSETTO

€ 20,10



Ganasce	60 mm
Apertura	60 mm
Capacità morsetto	51 mm
Peso netto	1,5 kg

0205/120
€ 119,00
MORSA PER SALDARE PROFILATI A 90°

Ganascia regolabile.



€ 70,60



Capacità	110 mm + 110 mm
Altezza utile	60 mm

M006-
MORSETTO IN ACCIAIO TEMPERATO PER MECCANICA

a partire da
€ 23,40



Apertura x Profondità	Asta	Forza massima	Art.	€	Promo
200 x 120 mm	22 x 10,5 mm	550 kg	M006/200	€ 29,90	€ 23,40
300 x 140 mm	25 x 12 mm	600 kg	M006/300	€ 41,80	€ 29,40
420 x 120 mm	25 x 12 mm	650 kg	M006/400	€ 42,40	€ 32,30
500 x 120 mm	25 x 12 mm	650 kg	M006/500	€ 47,10	€ 32,40
600 x 120 mm	25 x 12 mm	650 kg	M006/600	€ 47,60	€ 40,80
800 x 120 mm	25 x 12 mm	650 kg	M006/800	€ 81,20	€ 44,80
1000 x 120 mm	25 x 12 mm	650 kg	M006/1000	€ 96,50	€ 60,90

M007-
MORSETTO IN ACCIAIO TEMPERATO PER MECCANICA

A serraggio rapido.



a partire da
€ 39,80

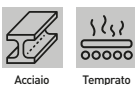

Apertura x Profondità	Asta	Art.	€	Promo
250 x 120 mm	22 x 10,5 mm	M007/250	€ 58,50	€ 39,80
300 x 140 mm	25 x 12 mm	M007/300	€ 67,60	€ 48,30
400 x 120 mm	25 x 12 mm	M007/400	€ 73,70	€ 49,70
500 x 120 mm	25 x 12 mm	M007/500	€ 79,40	€ 54,90
600 x 120 mm	25 x 12 mm	M007/600	€ 88,40	€ 65,30

0157-
INCUDINI IN ACCIAIO INDURITO

Struttura robusta, foro rotondo e foro quadrato per punzonatura e piegatura.



a partire da
€ 89,00



Tolleranza	Peso netto	Art.	€	Promo
±5%	10 kg	0157/10	€ 123,00	€ 89,00
±5%	30 kg	0157/30	€ 295,00	€ 221,00
±5%	50 kg	0157/50	€ 430,00	€ 329,00
±5%	100 kg	0157/100	€ 899,00	€ 699,00

0615
€ 4730,00
SABBIATRICE A PRESSIONE

Con separatore polveri, filtro in HEPA, apertura frontale e plafoniera con 3 lampade fluorescenti.

Dimensioni interne	1180 x 850 x 890 h mm
Portata max	150 kg
Pressione di esercizio	6 ÷ 8 Bar
Consumo aria stimato	31 SCFM 880 l / min
Ugelli pistola	ø 6 - 7 mm
Aspiratore elettrico	230 V 50 Hz 0.7 kW
Capacità filtrante	8 micron
Dotata di illuminazione	Si
Dimensioni ingombro	1330 x 1515 x 2070 h mm
Peso netto	300 kg
Volume interno	827 L
Dimensioni apertura	1000 x 480 + 1000 x 330 mm
Capacità serbatoio	22 L



€ 3340,00

0687
€ 2440,00
SABBIATRICE CON ASPIRATORE

Con filtro in carta.

Dimensioni utili interne	1200 x 600 x 600 h mm
Portata max	120 kg
Pressione di esercizio	6.5 ÷ 7.5 Bar
Consumo aria stimato	21 SCFM 630 l / min
Ugelli pistola	ø 6 - 7 mm
Aspiratore elettrico	230 V 50 Hz 1.2 kW
Capacità filtrante	5 micron
Dimensioni ingombro	1220 x 910 x 1740 h mm
Peso netto	149 kg
Volume interno	382 L
Dimensioni apertura	1215 x 380 + 1215 x 380 mm



€ 1490,00

0575

€ 816,00

SABBIATRICE



Dimensioni utili interne	850 x 480 x 340 ÷ 540 h mm
Pressione di esercizio	6.5 ÷ 7.5 Bar
Consumo aria stimato	8 ÷ 10 SCFM (240 ÷ 300 l/min)
Ugelli pistola	ø 4 - 5 - 6 - 7 mm
Dimensioni ingombro	890 x 560 x 1385 h mm
Peso netto	46 kg
Volume interno	217 L
Dimensioni apertura	860 x 595 mm

€ 499,00

0487

€ 334,00

SABBIATRICE DA BANCO

Con predisposizione per il collegamento di un'aspirapolvere, illuminazione con lampada basso consumo, pistola e guanti.



Dimensioni utili interne	685 x 455 x 420 h mm
Pressione di esercizio	6.5 ÷ 7.5 Bar
Consumo aria stimato	8 ÷ 10 SCFM (240 ÷ 300 l/min)
Ugelli pistola	ø 4 - 5 - 6 - 7 mm
Dotata di illuminazione	230 V 50 Hz; 6 W 12 V
Dimensioni ingombro	755 x 495 x 720 h mm
Peso netto	26.5 kg
Volume interno	111 L
Dimensioni apertura	690 x 390 mm

€ 239,00

0490

€ 476,00

MINI SABBIATRICE DA BANCO

Con comando a pedale e pistola fissa, per sabbiare parti piccole nel settore orafa, odontoiatrico e fai da te.



€ 284,00

Dimensioni utili interne	410 x 310 x 200 h mm	Dimensioni ingombro	475 x 370 x 370 h mm
Pressione di esercizio	4 - 7,5 bar	Peso netto	12 kg
Ugelli pistola	ø 3.5 mm	Volume interno	32 L
Dotata di illuminazione	50 Hz, 6 W 12 V	Dimensioni apertura	420 x 260 mm
		Consumo aria stimato	50 l/min

0462

€ 869,00

SABBIATRICE PER ESTERNO CON ASPIRATORE

Per oggetti metallici arrugginiti o da sverniciare che non possono essere inseriti in una sabbiatrice tradizionale, se l'oggetto da trattare è piano. L'aspiratore consente di non perdere la maggior parte di abrasivo che si sta usando. Le quattro ruote permettono all'operatore di portare la macchina vicino all'oggetto da sabbiare.



€ 637,00

Lunghezza tubi	2.5 m
Motore	230 V 50 Hz 1.2 kW
Capacità di aspirazione	13 ÷ 15 kPa
Pressione di esercizio	8 Bar
Consumo aria stimato	420 l/min
Dimensioni	404 x 612 x 1046 h mm
Peso netto	30 kg

0582-

CORINDONE

Si distingue per essere spigoloso ed estremamente stabile combinando le proprietà di durezza e densità. La sua longevità e riutilizzabilità lo rendono il materiale più usato per la sabbiatura. Essendo composto per la maggior parte da ossidi di alluminio è praticamente privo di ferro. Particolarmente indicato per la pulitura di superfici metalliche, rimozione di ruggine e strati di ossido e rimozione di colori di rinvenimento.

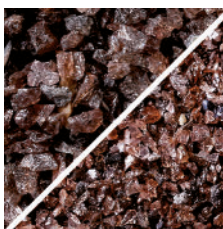

€ 82,00

Grana	Durezza	Peso netto	Art.	€	Promo
36	9 Mohs	25 kg	0582/36	€ 105,00	€ 82,00
80	9 Mohs	25 kg	0582/80	€ 105,00	€ 82,00

0578-

CARBURO DI SILICIO

Il Carburo di silicio nero è il materiale più duro utilizzato per la sabbiatura, facendolo la soluzione ideale per tutti le lavorazioni più impegnative. Praticamente privo di ferro, le sue proprietà abrasive lo rendono molto aggressivo e veloce nella rimozione delle impurità. La sua conformazione permette ai grani di rompersi continuamente creando nuovi bordi affilati e taglienti, aumentando la finezza della granulometria. Molto duraturo e molto riutilizzabile. Tende ad incorporarsi nel materiale.

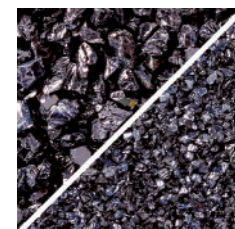

€ 105,00

Grana	Durezza	Peso netto	Art.	€	Promo
36	9.1 Mohs	25 kg	0578/36	€ 145,00	€ 105,00
80	9.1 Mohs	25 kg	0578/80	€ 145,00	€ 105,00

0579-

GARNET

Il Garnet è uno degli ultimi abrasivi naturali ancora in utilizzo. È una pietra naturale, e quindi ecologica, con eccellenti proprietà abrasive che permette di creare profili privi di incorporazione dell'abrasivo, produrre poca polvere e avere un consumo relativamente basso. È eccellente per rimuovere rivestimenti duri, vernice, ruggine e scaglie di laminazione. Può essere usato sia per sabbiatura a secco che ad acqua. Il suo basso costo lo rende un'alternativa al corindone.



€ 42,00

Grana	Durezza	Peso netto	Art.	€	Promo
36 ÷ 60	7.5 Mohs	25 kg	0579/30	€ 57,90	€ 42,00
80	7.5 Mohs	25 kg	0579/80	€ 57,90	€ 42,00

0569

€ 90,50

SFERE DI ACCIAIO

Grazie alla loro superficie sferica e durezza permettono di ottenere superfici brillanti. Ottime per rimozione di vernici, imperfezioni, bave e ruggine. La loro bassa frantumazione non crea polvere all'interno della cabina di sabbiatura e permette una lunga durata dell'abrasivo. Utilizzabili sia come mezzo per pallinatura che per sabbiatura sia a secco che ad acqua.

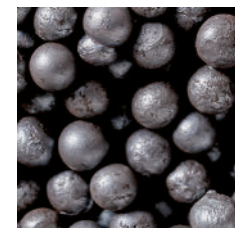

€ 66,10

Grana	Durezza	Peso netto	Art.	€	Promo
			S390		
			40 ÷ 50 HRC		
			25 kg		

0581
€ 93,10
MICROSFERE DI VETRO

Grazie alla loro forma sferica sono perfette per effettuare la finitura superficiale. Creano superfici lisce e luminose, lasciando un effetto satinato ineguagliabile. Non contenendo ferro sono molto indicate per lavorazioni su acciaio Inox ad utilizzo alimentare ed alluminio. Le microsfere non danneggeranno il substrato del materiale in lavorazione ma lasceranno un profilo di ancoraggio per una successiva verniciatura, soprattutto su materiali morbidi come ottone, alluminio, plastiche, etc...

€ 62,70

Grana	50 ÷ 70 (0,3 ÷ 0,2 mm)
Durezza	5-7 Mohs
Peso netto	25 kg

0310B
€ 81,20
BICARBONATO DI SODIO PER SABBIARE

Composto salino a base di bicarbonato sintetico, adatto per trattare acciaio, alluminio, fibra di vetro, plastica, mattoni ecc...

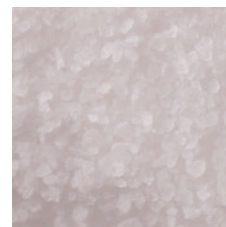
€ 59,30

Grana	36 ÷ 80 (0,5 ÷ 0,3 mm)	Temperatura di decomposizione	> 50°C
Durezza	2,5 - 3 Mohs	Peso netto	25 kg

0203
€ 639,00
LAVAPEZZI DA BANCO

Per lavaggi con acqua/solventi, con pistola pneumatica ad effetto Venturi.

€ 462,00

Dimensioni	770 x 595 x 700h mm
Capacità serbatoio	4 ÷ 9 l
Consumo aria stimato	5 SCFM 145 l / min
Area di lavoro	765 x 560 x 380 mm
Potenza	30 W
Pressione di lavaggio	5 ÷ 8 Bar
Alimentazione	230 V 50 Hz
Peso netto	32 kg

0038
€ 311,00
VASCA DI LAVAGGIO

Capacità 75L, con pompa 26w, spazzola di pulizia e tubo flessibile, vassoio porta pezzi.

€ 239,00

Dimensioni interne vasca	710 x 480 x 260h mm
Capacità vasca	75 l
Pompa	230 V 50 Hz 26 W
Portata pompa	10÷12 l / min
Dimensioni	775 x 540 x 880 h mm
Peso netto	25 kg

0232
€ 392,00
VASCA DI LAVAGGIO SU CARRELLO

€ 300,00

Dimensioni interne vasca	710 x 480 x 200 h mm
Capacità vasca	60 l
Pompa	230 V 50 Hz 26 W
Portata pompa	10 ÷ 12 l / min
Dimensioni	970 x 540 x 930 h mm
Peso netto	35 kg

0632
€ 883,00
VASCA DI LAVAGGIO PNEUMATICA

€ 684,00

Dimensioni interne vasca	710 x 480 x 200 h mm
Altezza	1015 mm
Capacità serbatoio	50 l
Capacità vasca	65 l
Pressione di alimentazione	6 Bar
Pressione massima serbatoio	0.5 Bar
Peso netto	38 kg

0211
€ 557,00
BANCO MOBILE PER SMONTAGGI CON RECUPERO LIQUIDI

Fornito in kit di montaggio, con cassetto dotato di serratura, vasca estraibile e ruote pivotanti di cui due dotate di freno.

€ 395,00

Dimensioni	1200 x 640 x 872h mm
Dimensioni piano di lavoro	1190 x 635 x 15h mm
Dimensioni cassetto	420 x 340 x 120h mm
Dimensioni interne vasca	360 x 260 x 115h mm
Altezza mensola interna	445 mm
Portata massima con ruote	280 kg
Portata massima senza ruote	350 kg
Peso netto	64 kg

0632-
LIQUIDO LAVAPEZZI

a partire da € 79,40

Contenuto	Specifica	Art.	€	Promo
25 l	Diluibile con acqua max. 20%, utilizzo a caldo	0632/DCF	€ 115,00	€ 79,40
25 l	A base solvente	0632/D	€ 157,00	€ 115,90
25 l	Diluibile con acqua max. 50%	0632/DA	€ 210,00	€ 154,00

UC01-

NEW

LAVAPEZZI A ULTRASUONI

La vasca di lavaggio a ultrasuoni è ideale per la pulizia profonda di parti di ricambio, ricambi in metallo in generale, componenti meccanici/elettronici ed utensili. Grazie ai comandi LCD è facile la regolazione di tempo e temperatura. Per una pulizia generale è sufficiente l'utilizzo di acqua; per una pulizia più profonda utilizzare detersivi specifici. La vasca, interamente realizzata in acciaio inox, è igienica e facile da pulire. Cestello di lavaggio interno incluso.



a partire da
€ 123,00

Alimentazione	Potenza ultrasuoni	Potenza di riscaldamento	Capacità Litri	Modalità di svuotamento	Regolazione tempo di lavaggio	Temperatura	Dimensioni esterne	Dimensioni del vano	Art.	€	Promo
230V 50Hz	60 W	100 W	2 L	Manuale	0 - 99 min	0C° - 80C°	190 x 170 x 195 mm	150 x 140 x 100 mm	UC01/20	€ 176,00	€ 123,00
230V 50Hz	120 W	100 W	3,2 L	Manuale	0 - 99 min	0C° - 80C°	270 x 170 x 220 mm	240 x 140 x 100 mm	UC01/32	€ 241,00	€ 169,00
230V 50Hz	180 W	300 W	6,5 L	Rubinetto	0 - 99 min	0C° - 80C°	330 x 180 x 280 mm	300 x 155 x 150 mm	UC01/65	€ 384,00	€ 269,00
230V 50Hz	240 W	300 W	10 L	Rubinetto	0 - 99 min	0C° - 80C°	330 x 270 x 280 mm	300 x 240 x 150 mm	UC01/100	€ 483,00	€ 339,00
230V 50Hz	360 W	400 W	15 L	Rubinetto	0 - 99 min	0C° - 80C°	360 x 330 x 280 mm	330 x 300 x 150 mm	UC01/150	€ 636,00	€ 447,00

0632/DCF05

€ 31,30 NEW

LIQUIDO LAVAPEZZI



Contenuto	5 l
Specifica	Diluibile con acqua max. 20%, utilizzo a caldo o ultrasuoni

€ 21,60

A024/10

€ 76,70

ASPIRAPOLVERE
ASPIRALIQUIDI 10L

Con serbatoio in ABS, funzione soffiaggio, completo di accessori.



Potenza	1,2 kW
Capienza	10 l
Motore	230 V 50 Hz
Portata d'aria	30 ± 2 l/s
Peso netto	3,7 kg

€ 43,90

A025/30

€ 114,00

ASPIRAPOLVERE ASPIRALIQUIDI 30L

Con serbatoio in acciaio inox, funzione soffiaggio, completo di accessori.



Potenza	1,2 kW
Capienza	30 l
Motore	230 V 50 Hz
Portata d'aria	28 l / s
Peso netto	6 kg

€ 82,70

A040/30A

€ 200,00

ASPIRAPOLVERE ASPIRALIQUIDI 30L

Per uso industriale completo di accessori - con funzione di soffiatore d'aria e dotato di presa per elettroattori con accensione e spegnimento automatico.



Potenza	1,4 kW
Capienza	30 l
Motori	1 (230 V 50 Hz)
Portata d'aria	35 l / s
Presa elettroattore	1000 W
Peso netto	7,5 kg

€ 157,00

A040/60A
€ 325,00
ASPIRAPOLVERE ASPIRALIQUIDI 60L

Per uso industriale completo di accessori - con funzione di soffiatore d'aria e dotato di presa per elettroutensili con accensione e spegnimento automatico.

€ 248,00

Potenza	1,4 kW
Capienza	60 l
Motori	1 (230 V 50 Hz)
Portata d'aria	46 l / s
Presa elettroutensile	1000 W
Peso netto	13 kg

A024/602
€ 315,00
ASPIRAPOLVERE ASPIRALIQUIDI 60L CON 2 MOTORI

Con serbatoio in ABS, completo di accessori.

€ 230,00

Potenza	2,8 kW
Capienza	60 l
Motori	2 (230 V 50 Hz)
Portata d'aria	30 ±2 l/s
Peso netto	12,5 kg

A040/802
€ 569,00
ASPIRAPOLVERE ASPIRALIQUIDI 80L 2 MOTORI

Per uso industriale completo di accessori - con funzione di soffiatore d'aria.

€ 431,00

Potenza	2 kW
Capienza	80 l
Motori	2 (230 V 50 Hz)
Portata d'aria	75 l / s
Dimensioni	600 x 580 x 950 mm
Peso netto	25 kg

A040/803
€ 704,00
ASPIRAPOLVERE ASPIRALIQUIDI 80L 3 MOTORI

Per uso industriale completo di accessori - con funzione di soffiatore d'aria.

€ 553,00

Potenza	3 kW
Capienza	80 l
Motori	3 (230 V 50 Hz)
Portata d'aria	96 l / s
Dimensioni	600 x 580 x 950 mm
Peso netto	28 kg

P020
€ 31,30
PENNA ELETTRICA A VIBRAZIONE

Con regolazione della vibrazione, adatta all'incisione di vetro, ceramica, plastica, legno, inox, ottone, alluminio, acciai teneri.

€ 22,00

Vibrazioni	7200 / min
Alimentazione	230 V 50 Hz 13 W

P001/45
€ 3140,00
PRESSA IDRAULICA MANUALE E PNEUMATICA

Con argano manuale per movimentazione banco, dotata di comando manuale e servopompa pneumatica con comando a mano.

€ 2380,00

Portata	45000 kg
Area di lavoro	830 x 360 x 1000 h mm
Ø cilindro	90 mm
Ø pistone	58 mm
Corsa pistone	190 mm
Pressione di esercizio	7÷ 8 Bar
Pressione massima	63,5 MPa
Dimensioni	1400 x 800 x 1700 h mm
Peso netto	330 kg

P001/30
€ 1240,00
PRESSA MANUALE IDRAULICA

Con pompa a due velocità e pistone mobile.

€ 919,00

Portata	30000 kg
Area di lavoro	525 x 290 x 980 h mm
Ø cilindro	92 mm
Ø pistone	56 mm
Corsa pistone	160 mm
Pressione massima	69 MPa
Dimensioni	875 x 700 x 1780 h mm
Peso netto	145 kg

P001/20
€ 1010,00
PRESSA MANUALE IDRAULICA

Con pistone mobile.

€ 773,00

Portata	20000 kg
Area di lavoro	495 x 200 x 1125 h mm
Ø cilindro	75 mm
Ø pistone	48 mm
Corsa pistone	140 mm
Pressione massima	69,3 MPa
Dimensioni	690 x 600 x 1830 h mm
Peso netto	94 kg

P001/12

€ 613,00

PRESSA MANUALE IDRAULICA

Con pistone mobile.

Portata	12000 kg
Area di lavoro	480 x 190 x 900 h mm
Ø cilindro	56 mm
Ø pistone	38 mm
Corsa pistone	135 mm
Pressione massima	69 MPa
Dimensioni	730 x 550 x 1600 h mm
Peso netto	60 kg



€455,00

P001/10

€ 501,00

PRESSA MANUALE IDRAULICA

Da banco con pistone mobile.

Portata	10000 kg
Area di lavoro	340 x 140 x 370 h mm
Ø cilindro	56 mm
Ø pistone	38 mm
Corsa pistone	140 mm
Pressione massima	69 MPa
Dimensioni	565 x 500 x 1040 h mm
Peso netto	52 kg



€372,00

P001/04

€ 335,00

PRESSA MANUALE IDRAULICA

Da banco, 4 ton, per cuscinetti.

Portata	4000 kg
Area di lavoro	350 x 115 x 325 h mm
Ø cilindro	40 mm
Ø pistone	25 mm
Corsa pistone	125 mm
Pressione massima	51 MPa
Dimensioni	450 x 400 x 655 h mm
Peso netto	30 kg



€257,00

P028-

PRESSA MANUALE

Con molla di ritorno.

Forza	Altezza max pezzo	Max Ø pezzo	Art.	€	Promo
1500 N	230 mm	150 mm	P028/07	€150,00	€ 113,00
2000 N	275 mm	180 mm	P028/14	€255,00	€ 195,00



a partire da
€ 113,00

0054/10

€ 422,00

UNITÀ IDRAULICA IN KIT



Capacità	10 ton
Lunghezza pistone	330 mm
Corsa pistone	130 mm
Peso netto	30 kg

€ 309,00

0054/4

€ 340,00

UNITÀ IDRAULICA IN KIT



Capacità	4 ton	Corsa pistone	120 mm
Lunghezza pistone	270 mm	Peso netto	19 kg

€ 250,00

0664

€ 383,00

POMPA IDRAULICA CON COMANDO PNEUMATICO A PEDALE

Adatta per presse, cric e pistoni.



€ 295,00

Pressione nominale	70 MPa	Consumo aria stimato	10 SCFM
Pressione di esercizio	7 ÷ 8 bar	Peso netto	8 kg
Capacità olio	690 ml		

0271

€ 156,00

POMPA IDRAULICA

Con pedale di azionamento pompa.



€ 112,00

Pressione nominale	63,7 MPa
Capacità olio	790 ml
Lunghezza tubo	1500mm
Peso netto	7 kg

0567
€ 113,00
CRIC A PROFILO RIBASSATO

Da 2 ton, costruito in acciaio, con maniglie di sollevamento.

€ 85,90

Capacità	2 ton	Dimensioni	580 x 165 x 235 h mm
Alzata	90 ÷ 385 mm	Peso netto	13 kg

0457
€ 632,00
CRIC A PROFILO RIBASSATO

Da 2 ton, costruito in acciaio, con impugnatura circolare.

€ 442,00

Capacità	2 ton	Dimensioni	785 x 350 x 152 mm
Alzata	70 ÷ 500 mm	Peso netto	41 kg

0369
€ 393,00
CRIC A PROFILO RIBASSATO

A doppio pompante con sella smontabile e tampone in gomma.

€ 305,00

Capacità	3,5 ton	Alzata	110 ÷ 560 mm
Dimensioni	745 x 335 x 180 mm	Peso netto	46 kg

0375A
€ 324,00
CRIC A PROFILO RIBASSATO

Da 2.5 ton, avvicinamento veloce con doppia pompa, con limitatore di carico.

€ 237,00

Capacità	2.5 ton	Dimensioni	680 x 345 x 220 h mm
Alzata	75 ÷ 500 mm	Peso netto	32,5 kg

0065A
€ 273,00
CRIC A CARRELLO

Con sella smontabile.

€ 210,00

Capacità	3 ton	Alzata	140 ÷ 515 mm
Dimensioni	660 x 345 x 260 mm	Peso netto	33 kg

0060
€ 83,50
CRIC A CARRELLO

Telaio in acciaio. Maniglia per il trasporto a mano. Leva allungabile.

€ 63,40

Portata	2 ton	Alzata	135 ÷ 385 mm
Dimensioni	535 x 225 x 145 mm	Peso netto	11 kg

C039/25
€ 346,00
CRIC A CARRELLO

Cric a carrello in alluminio e acciaio a doppio pompante, avvicinamento rapido.

€ 253,00

Capacità	2.5 ton	Alzata	100 - 465mm
Dimensioni	659 x 289 x 165 h mm	Peso netto	29,5 kg

C039/15
€ 250,00
CRIC A CARRELLO

Cric a carrello in alluminio e acciaio a doppio pompante, avvicinamento rapido.

€ 183,00

Capacità	1,5 ton	Alzata	90 ÷ 358 mm
Dimensioni	490 x 270 x 130 h mm	Peso netto	15 kg

0658

€ 941,00

SOLLEVATORE IDRAULICO



€ 717,00

Capacità	10 ton
Sollevamento sul piede	30 ÷ 260 mm
Sollevamento sulla testa	420 ÷ 665 mm
Peso netto	30 kg

0069-

COPPIA DI CAVALLETTI

a partire da
€ 42,10

Portata	Altezza min - max	Art.	€	Promo
3 ton	298 ÷ 428 mm	0069/3	€ 52,90	€ 42,10
6 ton	400 ÷ 610 mm	0069/6	€ 98,30	€ 78,50
10 ton	468 ÷ 718 mm	0069/10	€ 214,00	€ 163,00

0021/2

€ 744,00

GRUETTA IDRAULICA PIEGHEVOLE

Con due ruote pivotanti dotate di freno, ruote in fusione di ghisa. Sistema di discesa e leva di pompaggio laterali. La possibilità di piegare le gambe quando non in utilizzo permette di immagazzinarla in spazi ristretti.

Portata	2000 kg
Dimensioni	1730 x 1025 x 1400h mm
Dimensioni chiusa	760 x 760 x 1635h mm
Sbraccio min/max	750 ÷ 1280 mm
Altezza gancio con braccio alzato	1870 mm @ 2000 kg 2280 mm @ 500 kg
Altezza gancio con braccio abbassato	0 mm @ 500 kg 430 mm @ 2000 kg
Apertura anteriore	910 mm
Peso netto	90,5 kg



€ 541,00

0094

€ 382,00

SOLLEVATORE IDRAULICO PER FOSSA E SOTTOPONTE

Con limitatore di carico, supporto a croce e supporto inclinabile per allineare e posizionare meglio cambi e differenziali.



€ 299,00

Portata	500 kg
Dimensioni	1190 x 700 x 660 mm
Altezza di sollevamento	1190 ÷ 2000 mm
Peso netto	32,5 kg

0067

€ 32,00

COPPIA DI CAVALLETTI

Altezza regolabile con perno di fissaggio.



€ 25,50

Portata	2 ton
Altezze	240 - 270 - 320 - 365 mm
Peso netto	3 kg

0021/1

€ 608,00

GRUETTA IDRAULICA PIEGHEVOLE

Con due ruote pivotanti dotate di freno, ruote in fusione di ghisa. Sistema di discesa e leva di pompaggio laterali. La possibilità di piegare le gambe quando non in utilizzo permette di immagazzinarla in spazi ristretti.

Portata	1000 kg
Dimensioni	1555 x 1010 x 1455h mm
Dimensioni chiusa	720 x 490 x 1520h mm
Sbraccio min/max	715 ÷ 990 mm
Altezza gancio con braccio alzato	1800 mm @ 1000 kg 1970 mm @ 250 kg
Altezza gancio con braccio abbassato	160 mm @ 250 kg 400 mm @ 1000 kg
Apertura anteriore	890 mm
Peso netto	64,5 kg



€ 442,00

0063

€ 763,00

GRUETTA IDRAULICA PIEGHEVOLE

Con due ruote pivotanti e freno posteriore a tampone, sistema di discesa e leva di pompaggio posteriore, ruote in fusione di ghisa. La possibilità di piegare le gambe quando non in utilizzo permette di immagazzinarla in spazi ristretti.

Portata	1000 kg
Dimensioni	1800 x 1000 x 1500h mm
Dimensioni chiusa	800 x 860 x 1600h mm
Sbraccio min/max	680 ÷ 1220 mm
Altezza gancio con braccio alzato	2100 mm @ 1000 kg 2550 mm @ 250 kg
Altezza gancio con braccio abbassato	0 mm @ 250 kg 480 mm @ 1000 kg
Apertura anteriore	800 mm
Peso netto	90 kg



€ 590,00

S033

€ 180,00

SUPPORTO MOTORE

2 ruote girevoli con freno e 2 ruote fisse in ghisa, possibilità di inclinare il motore. Dotato di piano porta minuteria girevole.

Portata	600 kg
Dimensioni	1200 x 840 x 930 mm
Peso netto	27,5 kg
A	720 mm
B	840 mm
C	170 mm



€ 135,80

S068
€ 229,00
SUPPORTO MOTORE

2 ruote girevoli con freno e 2 ruote fisse in ghisa, possibilità di inclinare il motore. La possibilità di piegarlo quando non in utilizzo permette di immagazzinarla in spazi ristretti.



Portata	680 kg
Dimensioni	860 x 830 x 900 mm
Peso netto	31 kg

€ 173,30
S019
€ 163,00
SUPPORTO MOTORE

2 ruote girevoli con freno e 2 ruote fisse, possibilità di inclinare il motore.



Portata	450 kg
Dimensioni	865 x 810 x 870 mm
Peso netto	21 kg

€ 126,00
S024
€ 157,00
STAFFE DI SOLLEVAMENTO MOTORE

Staffe a ponte per sostenere il motore nel vano dell'auto, viene usato quando si smonta il cambio o il differenziale. Pratiche protezioni in gomma morbida di appoggio nelle canaline dei parafranghi, regolazioni precise e immediate per sostenere il motore all'interno dei parafranghi. staffe girevoli e inclinabili.



Capacità	500 kg
Regolazione	205 mm
Lunghezza utile	730 ÷ 1480 mm
Peso netto	13 kg

€ 119,00
0147
€ 65,50
LIVELLATORE DI CARICO

Per gruette o carro ponte, per bilanciare e sollevare pesi leggermente sbilanciati.



Capacità	680 kg
Larghezza	440 mm
Max spostamento della slitta	330 mm
Catena	350 mm
Peso netto	5 kg

€ 47,90
R015
€ 184,00
SET RAMPE PER AUTO

Set composto da due solide rampe per facilitare il lavoro sotto i veicoli. Queste piccole rampe sono adatte ai modelli più comuni di utilitarie e SUV o anche ai veicoli più lunghi. Prodotti in polipropilene, i cunei sono decisamente più affidabili rispetto alle rampe in acciaio. Inoltre, grazie alla loro struttura antiscivolo, offrono un'ottima stabilità. Leggere e ben sagomate, le rampe sono facili da trasportare e salvarspazio.



2 Pcs

€ 143,00

Dimensioni	905 x 330 x 218 mm	Altezza di sollevamento	170 mm
Capacità	2,5 ton	Inclinazione	15°
Larghezza max pneumatico	240 mm	Peso netto	8 kg

0649-
RAMPE IN ALLUMINIO

In alluminio con pavimenti antiscivolo. Portata 170kg.

 a partire da
€ 319,00

Dimensioni	Portata	Pendenza max	Distlivello max	Art.	€	Promo
1520 x 735 mm	170 kg	12,5 % (7°)	180 mm	0649/1500	€ 417,00	€ 319,00
1800 x 735 mm	150 kg	12,5 % (7°)	220 mm	0649/1800	€ 518,00	€ 389,00

0594
€ 161,00
CARRELLINO RACCOGLI OLIO SENZA SERBATOIO

Per uso sotto ponte.



Dimensioni base	390 x 390 mm
Altezza massima	1700 mm
Peso netto	13 kg

€ 122,00
0595
€ 324,00
UNITÀ RACCOGLI OLIO

Carrellata con serbatoio per uso sotto ponte.



Capacità serbatoio	70 l
Altezza min - max	1170 + 1860 mm
Pressione massima serbatoio	0.45 bar
Peso netto	23 kg

€ 246,00

0596

€ 519,00

UNITÀ ASPIRA OLIO PNEUMATICA

Carrellata, per olio esausto, con sonde di aspirazione di vario diametro, anche per uso sotto ponte.

Capacità serbatoio	70 l
Capacità serbatoio graduato	10 l
Altezza massima	1500 mm
Aspirazione	ø6 x 4,5 mm - 0,4 ÷ 0,8 l/min ø8 x 6,5 mm - 1 ÷ 1,6 l/min
Lunghezza tubo in gomma	Aspirazione 1500 mm Scarico 2050 mm
Pressione di alimentazione	8 ÷ 10 bar
Pressione massima serbatoio	0,45 bar
Peso netto	25 kg



€ 400,00

0630/2720

€ 1150,00

ARGANO ELETTRICO A 12V IN CORRENTE CONTINUA

Motore a magneti permanenti, telaio in metallo, cavo resistente, con dispositivo anti avvolgimento del cavo e guida cavo. Da utilizzare esclusivamente per il tiro orizzontale, non adatto al sollevamento.



€ 499,00

Tiro nominale orizzontale	2720 kg	Dimensioni cavo	ø 7,2 mm x 32 m
Velocità	1,3 - 4,5 m / min	Dimensioni tamburo	ø 63 x 228 mm
Motore	12 V 1,3 kW 1,8 hp	Dimensioni ingombro	520 x 180 x 175h mm
Riduzione	294:1	Peso netto	29 kg

0630/2200

€ 851,00

ARGANO ELETTRICO A 12V IN CORRENTE CONTINUA

Motore a magneti permanenti, telaio in metallo, cavo resistente, con dispositivo anti avvolgimento del cavo e guida cavo. Da utilizzare esclusivamente per il tiro orizzontale, non adatto al sollevamento.



€ 399,00

Tiro nominale orizzontale	2000 kg	Dimensioni cavo	ø 6,4 mm x 14,5 m
Velocità	1,5 - 3,6 m / min	Dimensioni tamburo	ø 45 x 97 mm
Motore	12 V 1,0 kW 1,3 hp	Dimensioni ingombro	364 x 126 x 141h mm
Rapporto riduzione ingranaggi	172:1	Peso netto	13 kg

0630/0900

€ 345,00

ARGANO ELETTRICO A 12V IN CORRENTE CONTINUA

Motore a magneti permanenti, telaio in metallo, gancio con puleggia per tiro doppio, cavo resistente, con dispositivo anti avvolgimento del cavo e guida cavo. Da utilizzare esclusivamente per il tiro orizzontale, non adatto al sollevamento.



€ 247,00

Tiro nominale orizzontale	450 / 900 kg	Dimensioni cavo	ø 4 mm x 15 m
Velocità	1,3 - 3,2 m / min	Dimensioni tamburo	ø 31,5 x 73 mm
Motore	12 V 0,7 kW 0,9 hp	Dimensioni ingombro	285 x 105 x 105h mm
Rapporto riduzione ingranaggi	153:1	Peso netto	6,7 kg

S029

€ 2890,00

SOLLEVATORE PER MOTO ELETTROIDRAULICO



Capacità di sollevamento	600 kg	Morsa	330 x 320 mm
Dimensioni piattaforma	2200 x 750 mm	Apertura morsa	40 ÷ 180 mm
Lunghezza totale	2995 mm	Motore	230 V 50 Hz 550 W
Dimensione botola	550 x 340 mm	Peso netto	225 kg
Altezza di sollevamento	260 - 520 - 625 - 710 - 780 - 840 mm		

€ 2100,00

S029P

€ 3130,00

SOLLEVATORE PER MOTO ELETTROIDRAULICO

Con pompa e sistema di comando separato che danno la possibilità di posizionarlo a filo pavimento.



Capacità di sollevamento	600 kg	Morsa	330 x 320 mm
Dimensioni piattaforma	2200 x 750 mm	Apertura morsa	40 ÷ 180 mm
Lunghezza totale	2995 mm	Motore	230 V 50 Hz 550 W
Dimensione botola	550 x 340 mm	Peso netto	240 kg
Altezza di sollevamento	215 - 520 - 625 - 710 - 780 - 840 mm		

€ 2230,00

S027

€ 2630,00

SOLLEVATORE PER MOTO ELETTROIDRAULICO



Capacità di sollevamento	600 kg	Morsa	330 x 320 mm
Dimensioni piattaforma	1800 x 600 mm	Apertura morsa	40 ÷ 200 mm
Lunghezza totale	2600 mm	Motore	230 V 50 Hz 550 W
Dimensione botola	550 x 340 mm	Peso netto	150 kg
Altezza di sollevamento	260 ÷ 880 mm		

€ 1860,00

S027ATV

€ 3500,00

SOLLEVATORE PER MOTO E QUAD ELETTROIDRAULICO



Capacità di sollevamento	600 kg	Morsa	330 x 320 mm
Dimensioni piattaforma	1800 x 1200 mm	Apertura morsa	40 ÷ 200 mm
Lunghezza totale	2600 mm	Motore	230 V 50 Hz 550 W
Dimensione botola	550 x 340 mm	Peso netto	235 kg
Altezza di sollevamento	260 ÷ 880 mm		

€ 2470,00

S008/M
€ 1060,00
SOLLEVATORE IDRAULICO

Per moto con pompa a pedale.

€ 699,00

Capacità di sollevamento	400 kg	Morsa	410 x 100 mm
Dimensioni piattaforma	1825 x 660 mm	Apertura morsa	210 x 50 mm
Lunghezza totale	2500 mm	Peso netto	133 kg
Altezza di sollevamento	195 ÷ 750 mm		

S013
€ 2080,00
SOLLEVATORE IDRAULICO

Per moto e quad con pompa a pedale e pneumatica.

€ 1570,00

Capacità di sollevamento	600 kg	Altezza di sollevamento	185 ÷ 825 mm
Dimensioni piattaforma	2000 x 1220 mm	Peso netto	230 kg
Lunghezza totale	2575 mm		

0430
€ 292,00
CARRELLO SPOSTA MOTO

In acciaio, verniciato a polvere, idoneo per le moto e gli scooter con cavalletto laterale.

€ 234,00

Portata max	300 kg
Lunghezza	1929 mm
Peso netto	33 kg

0241
€ 113,00
CAVALLETTO ANTERIORE PER MOTO

Struttura solida, comoda e di semplice utilizzo, regolazione dimensione ruota, bloccaggio di sicurezza.

€ 82,60

Diametro esterno ruota	381 - 533 mm
Dimensioni ingombro	730 x 468 x 440h mm
Peso netto	10 kg

0217
€ 226,00
SOLLEVATORE POSIZIONATORE PER AUTO

Con freni di bloccaggio posizionate.

€ 165,00

Capacità	680 kg	Larghezza max pneumatico	325 mm
Corsa laterale	370 mm	Dimensioni ingombro	730 x 468 x 440h mm
Distanza di lavoro	710 - 340 mm	Peso netto	15 kg

S017
€ 252,00
SUPPORTO UNIVERSALE TELESCOPICO

Regolabile in altezza ed in lunghezza, costruito in tubi quadrati di acciaio, dopo l'uso si può riporre in poco spazio, piani di appoggio rivestiti in gomma antigraffio, 4 ruote girevoli di cui 2 con freno, adatto a lavori di carrozzeria per riparazioni, preparazione e verniciatura.

€ 195,00

Altezza min - max	840 ÷ 1320 mm
Lunghezza	225 ÷ 1380 mm
Larghezza	860 mm
Portata	100 kg
Peso netto	26 kg

0645/S
€ 62,20
SGABELLO PER OFFICINA

Con ruote pivotanti, basamento porta attrezzi, seduta con imbottitura.

€ 44,10

Scatola

Dimensioni	440 x 375 x 400 mm
Peso netto	4,2 kg

0645/CC
€ 105,00
SGABELLO CON 3 CASSETTI

Dotato di 3 cassette su cuscinetti, 3 portabombette e vassoio porta minuterie, 4 ruote pivotanti.

€ 74,60

Scatola

Dimensioni	370 x 400 x 367h mm
Dimensioni cassetto	3 - 150 x 300 x 40 h mm
Peso netto	8 kg

0645/CP €77,40

CARRELLO SOTTAUTO IN PLASTICA

Antiurto, con 6 ruote.



Scatola

Dimensioni 1000 x 470 x 120h mm
Peso netto 4,8 kg

€57,70

0645/C €69,50

CARRELLO SOTTAUTO A 6 RUOTE



Scatola

Dimensioni 1030 x 420 x 100h mm
Peso netto 6,5 kg

€53,60

0645/SS €76,40

CARRELLO SGABELLO SOTTAUTO 2 IN 1



Scatola

Dimensioni carrello 1020 x 410 x 150h mm
Dimensioni sgabello 550 x 410 x 500h mm
Peso netto 9 kg

€58,50

0256-

CRIC IDRAULICO A PROFILO RIBASSATO

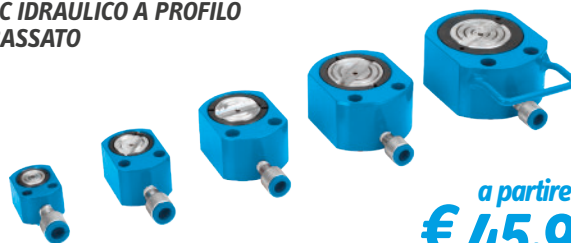

a partire da
€45,90

Portata max	Altezza min-max sollevabile	Dimensioni	Art.	€	Promo
5 ton	33 ÷ 39 mm	45 x 95 mm	0256/05	€63,60	€45,90
10 ton	44 ÷ 55 mm	56 x 118 mm	0256/10	€108,00	€83,30
20 ton	52 ÷ 63 mm	76 x 138 mm	0256/20	€133,00	€105,00
30 ton	60 ÷ 72 mm	95 x 158 mm	0256/30	€146,00	€117,00
50 ton	66 ÷ 78 mm	118 x 186 mm	0256/50	€208,00	€154,00

0062-

CRIC A BOTTIGLIA

Cruc idraulico, garantisce un'ottima stabilità grazie alle sue ridotte dimensioni, facile da trasportare e da utilizzare.



a partire da
€22,70

Portata	Altezza min.	Alzata	Regolazione	Art.	€	Promo
2 ton	168 mm	100 mm	48 mm	0062/2	€28,90	€22,70
5 ton	207 mm	125 mm	70 mm	0062/5	€45,00	€34,90
10 ton	222 mm	145 mm	80 mm	0062/10	€60,50	€49,00
15 ton	227 mm	150 mm	80 mm	0062/15	€89,20	€70,40
20 ton	235 mm	150 mm	60 mm	0062/20	€102,00	€79,20
32 ton	285 mm	180 mm	-	0062/32	€195,00	€118,00
50 ton	295 mm	180 mm	-	0062/50	€336,00	€249,00

0010 €936,00

CARRELLO REGOLABILE IN ALTEZZA

A pantografo con maniglia ripiegabile, dotato di sistema di bloccaggio meccanico della piattaforma e ruote pivotanti con freno.



Portata	500 kg
Dimensioni tavola	850 x 500 x 50 mm
Alzata	290 ÷ 880 mm
Peso netto	86 kg

€703,00

0075 €856,00

CARRELLO REGOLABILE IN ALTEZZA

A pantografo con maniglia ripiegabile dotato di sistema di bloccaggio meccanico della piattaforma, ruote pivotanti con freno.



Portata	300 kg
Dimensioni tavola	850 x 500 x 50 mm
Alzata	290 ÷ 880 mm
Peso netto	78 kg

€656,00

0467 €1110,00

CARRELLO REGOLABILE IN ALTEZZA

A doppio pantografo con maniglia fissa. Dotato di sistema di bloccaggio meccanico della piattaforma e ruote pivotanti con freno.



Portata	350 kg
Dimensioni tavola	910 x 500 x 53 mm
Alzata	370 ÷ 1300 mm
Peso netto	92 kg

€845,00

C650
€ 198,00
CARRELLO A 3 VASCHE

Robusto e pratico da assemblare, 2 ruote fisse e 2 ruote girevoli.

€ 149,00

Dimensioni	800 x 450 x 800h mm
Spessore lamiera	1,5 mm
Ruote	ø 80 mm
Portata	100 kg
Peso netto	17 kg

C750
€ 325,00
CARRELLO A 3 VASCHE

Robusto e pratico da assemblare, 2 ruote fisse e 2 ruote girevoli.

€ 267,90

Dimensioni	940 x 600 x 870h mm
Spessore lamiera	2,3 mm
Ruote	ø 150 mm
Portata	200 kg
Peso netto	52 kg

C065/2
€ 208,00
CARRELLO A 2 VASCHE POLIPROPILENE

Leggero, robusto e pratico da assemblare, 2 ruote fisse e 2 ruote girevoli.

€ 161,00

Dimensioni	1010 x 440 x 840h mm
Ruote	ø 125 mm
Portata	250 kg
Temperatura di esercizio	-20°C a +50°C
Peso netto	15,5 kg

C075/2
€ 273,00
CARRELLO A 2 VASCHE POLIPROPILENE

Leggero, robusto e pratico da assemblare, 2 ruote fisse e 2 ruote girevoli.

€ 212,00

Dimensioni	1170 x 652 x 840h mm
Ruote	ø 125 mm
Portata	250 kg
Peso netto	22,5 kg

C009
€ 439,00
CARRELLO CON PIANO IN LEGNO

In acciaio, con 2 ruote fisse e 2 ruote girevoli con freno.

€ 335,00

Dimensioni ingombro	1000 x 800 x 810 h mm
Spessore lamiera	2 mm
Spessore piano	36 mm
Ruote	ø 150 mm
Portata	150 kg
Peso netto	52 kg

CX
CARRELLO CON PIATTAFORMA IN PVC

Manico pieghevole, 2 ruote fisse e 2 ruote girevoli.

a partire da € 58,10

Ruote	Portata	Dimensioni piattaforma	Altezza	Art.	€	Promo
ø 100 mm	150 kg	700 x 450 mm	820 mm	C150	€ 77,40	€ 58,10
ø 125 mm	300 kg	900 x 600 mm	890 mm	C300	€ 205,00	€ 157,00

C170P
€ 52,30 NEW
CARRELLO IN ALLUMINIO SALVASPAZIO

In posizione chiusa ruote e pedana sono ripiegate sul carrello. Apertura semplice tramite pressione sulla pedana. Blocco automatico in posizione aperta. Struttura telescopica e pedana in alluminio.

Alu

Dimensioni ruota	ø 125 x 28 mm
Diametro foro	6 mm
Portata	70 kg
Dimensioni pala	385 x 275 mm
Peso netto	3,00 kg
Dimensioni	385 x 410 x 985 h mm
Dimensioni ingombro	385 x 55 x 635 h mm

€ 37,80
C1101
€ 47,00 NEW
CARRELLO CON RUOTE PIENE

Per vasi e scatole, con manopole antinfortunistiche, verniciatura epossidica.

€ 33,30

Dimensioni ruota	ø 200 x 40 mm
Diametro foro	12 mm
Portata	80 kg
Dimensioni pala	350 x 180 mm
Peso netto	5,70 kg
Dimensioni	460 x 370 x 1000 h mm

C1102

CARRELLO GOMMATO

Per vasi e scatole, con manopole antinfortunistiche, verniciatura epossidica.

€ 102,00



€ 63,80

Ruote pneumatiche	Ø 260 x 85 mm
Portata	200 kg
Dimensioni pala	450 x 215 mm
Peso netto	8,5 kg

C182

CARRELLO GOMMATO

In alluminio.

€ 208,00



€ 160,00

Ruote pneumatiche	Ø 260 x 85 mm
Portata	200 kg
Dimensioni pala	300 x 205 mm
Peso netto	6 kg

C189

CARRELLO MULTIUSO

Gommato per il trasporto di legna, vasi, scatole e oggetti vari. Robusto, maneggevole e versatile. Manici di sicurezza in plastica.

€ 104,00



€ 79,70

Ruote pneumatiche	Ø 260 x 85 mm
Portata	150 kg
Dimensioni pala	400 x 250 mm
Dimensioni pala mobile	340 x 390 mm
Peso netto	11,5 kg

C183

CARRELLO SALISCALE CON 3 RUOTE

Con manopole antinfortunistiche, verniciatura epossidica.

€ 115,00 **NEW**

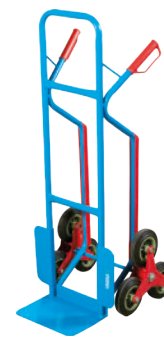

€ 81,40

Dimensioni ruota	Ø 155 x 42 mm
Diametro foro	16 mm
Portata	200 kg
Dimensioni pala	310 x 220 mm
Peso netto	13,5 kg
Dimensioni	500 x 620 x 1180 h mm

C184

CARRELLO 2-IN-1

Utilizzabile in due posizioni per agevolare la movimentazione di carichi pesanti e voluminosi.

€ 105,00 **NEW**



€ 74,00

Ruote pneumatiche	Ø 260 x 83 mm
Ruote sterzanti	Ø 100 x 23 mm
Diametro foro	20 mm - 10 mm
Portata	250 kg
Dimensioni pala	390 x 140 mm
Dimensioni pala mobile	325 x 335 mm
Dimensioni piattaforma	380 x 850 mm
Peso netto	12 kg
Dimensioni	590 x 420 x 1117 h mm - 590 x 1117 x 1050 h mm

P019

PIATTAFORMA ANTISCIVOLO PIEGHEVOLE

In alluminio, professionale e di facile uso, ideale per una vasta gamma di lavori in diversi settori, da quello domestico a quello auto.

€ 184,00



€ 143,00

Portata	150 kg
Dimensioni	1260x380x500 mm
Dimensioni piattaforma	950x300 mm
Peso netto	7,5 kg

0056-

PARANCO A CATENA



a partire da
€ 119,00

Portata	Alzata	Peso netto	Art.	€	Promo
1000 kg	3000 mm	11 kg	0056/1	€ 172,00	€ 119,00
2000 kg	3000 mm	20 kg	0056/2	€ 256,00	€ 197,00

0237-

PARANCO A LEVA



a partire da
€ 159,00

Portata	Alzata	Peso netto	Art.	€	Promo
500 kg	1500 mm	5 kg	0237/05	€ 208,00	€ 159,00
1500 kg	1500 mm	10 kg	0237/15	€ 309,00	€ 239,00

0600
€ 351,00
PARANCO ELETTRICO

Con fune in acciaio e finecorsa meccanico.

€ 266,00

Portata	200 / 400 kg
Lunghezza cavo	18 m
Velocità	8 m / min
Motore	230 V 50 Hz 0,75 kW
Peso netto	16,7 kg

06X
SISTEMA DI ANCORAGGIO CON NASTRO IN POLIESTERE

EN 12195-2.

**a partire da
€ 21,70**

Nastro con tenditore	Larghezza nastro	Portata	Art.	€	Promo
5,50 + 0,50 m	35 mm	1000 kg	0635	€ 32,30	€ 21,70
8,00 + 0,50 m	50 mm	2000 kg	0650	€ 45,00	€ 30,40
10,00 + 1,00 m	75 mm	3000 kg	0675	€ 226,00	€ 177,00

0791-
ARGANO MANUALE A FUNE

Per il tiro ed il sollevamento.

**a partire da
€ 269,00**

Tiro massimo	Cavo	Peso netto	Art.	€	Promo
800 kg	ø 8,3mm x 20m	11 kg	0791/08	€ 409,00	€ 269,00
1600 kg	ø 11mm x 20m	24 kg	0791/16	€ 553,00	€ 397,00
3200 kg	ø 16mm x 20m	50 kg	0791/32	€ 1080,00	€ 703,00

0070/C
€ 50,30
ARGANO MANUALE

 Zincato con cavo e gancio.
Manovella ergonomica.

€ 40,20

Tiro massimo	500 kg	Diametro minimo rocchetto	40 mm
Larghezza gola	50 mm	Dimensioni cavo	ø 4,5 mm x 10 m
Diametro esterno rocchetto	133 mm	Dimensioni base	140 x 90 mm

SX
SOLLEVATORE MAGNETICO

Neodimio.

**a partire da
€ 444,00**

Portata max	Portata barre tonde	Diametro min-max sollevabile	Art.	€	Promo
300 kg	100 kg	50 ÷ 300 mm	S0300	€ 636,00	€ 444,00
600 kg	200 kg	70 ÷ 400 mm	S0600	€ 995,00	€ 633,00
1000 kg	330 kg	75 ÷ 450 mm	S1000	€ 1500,00	€ 988,00

0635/25
€ 15,70
SISTEMA DI ANCORAGGIO CON NASTRO IN POLIESTERE

EN 12195-2.

€ 9,50

Nastro da mm 25 con tenditore e 2 ganci	4,00 + 0,30 m
Portata	250 kg

0066
€ 38,30
TENDI CAVO CON DOPPIO CRICCHETTO

€ 30,20

Tiro massimo	800 kg	Lunghezza massima	2 m
Diametro cavo	ø 5 mm	Peso netto	2,7 kg

0070
€ 38,70
ARGANO MANUALE

 Struttura in acciaio zincato.
Manovella ergonomica.

€ 28,10

Tiro massimo	500 kg	Diametro minimo rocchetto	40 mm
Larghezza gola	50 mm	Diametro esterno rocchetto	133 mm
Diametro esterno rocchetto	133 mm	Dimensioni base	140 x 90 mm

0590

€ 81,20

ARGANO MANUALE CON FRENO



€ 64,20

Tiro massimo	450 kg	Diametro minimo rochetto	45 mm
Larghezza gola	49 mm	Dimensioni ingombro senza leva	170 x 150 x 125h mm
Diametro esterno rochetto	110 mm		

0068L

€ 2570,00

TRANSPALLET CON BILANCIA

Transpallet con bilancia non idonei nei rapporti con terzi, funzione tara alimentazione con batterie sostituibili.



€ 1690,00

Portata	2000 kg	Lettura	0,5 kg
Capacità pesatura	2000 kg	Precisione	±0,05% kg
Altezza forche	85 ÷ 175 mm	Ruota anteriore	Doppia
Dimensioni forche	1150 x 570 mm	Peso netto	125 kg

0028R

€ 753,00

TRANSPALLET MANUALE RIBASSATO

Con battistrada in poliuretano.



€ 556,00

Portata	2500 kg	Spessore telaio	3 mm
Altezza forche	63 ÷ 165 mm	Ruota anteriore	Doppia
Dimensioni forche	1150 x 540 mm	Peso netto	68,5 kg

0028

€ 655,00

TRANSPALLET MANUALE

Con battistrada in poliuretano.



€ 511,00

Portata	2500 kg	Spessore telaio	3 mm
Altezza forche	85 ÷ 200 mm	Ruota anteriore	Doppia
Dimensioni forche	1150 x 540 mm	Peso netto	71,5 kg

0028-XL

NEW

TRANSPALLET MANUALE A FORCHE LUNGHE

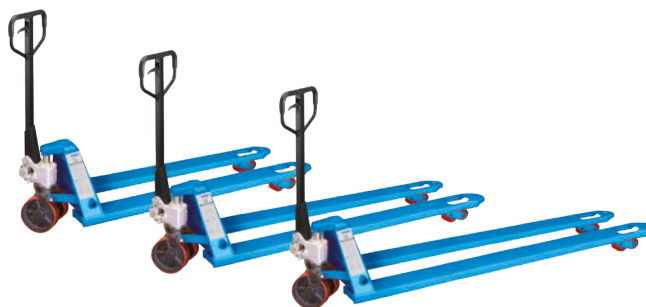

a partire da
€ 589,00

Portata	Altezza forche	Dimensioni forche	Art.	€	Promo
2000 kg	85 ÷ 200 mm	1500 x 540 mm	0028/1500	€ 865,00	€ 589,00
2000 kg	85 ÷ 200 mm	1800 x 540 mm	0028/1800	€ 887,00	€ 599,00
2000 kg	85 ÷ 200 mm	2000 x 540 mm	0028/2000	€ 911,00	€ 649,00

0064

€ 757,00

TRANSPALLET MANUALE

Con battistrada in poliuretano.



€ 579,00

Portata	2500 kg	Spessore telaio	3 mm
Altezza forche	85 ÷ 200 mm	Ruota anteriore	Singola
Dimensioni forche	900 x 540 mm	Peso netto	68,5 kg

S2/800

€ 1310,00

SOLLEVATORE PER PALLETS

A pantografo.



€ 1010,00

Portata	1000 kg	Battistrada	Poliuretano
Altezza forche	85 ÷ 800 mm	Ruota anteriore	Singola
Dimensioni forche	1170 x 540 mm	Peso netto	117 kg

0782
~~€ 1240,00~~
**SOLLEVATORE C
ON PIATTAFORMA E FORCHE**

€ 951,00

Portata	400 kg
Altezza forche	85 ÷ 1500 mm
Dimensioni forche	545 x 650 mm
Piattaforma	576 x 650 mm
Ruote sterzanti	Ø 127 x 40 mm
Ruote fisse	Ø 75 x 40 mm
Battistrada	Poliuretano
Dimensioni	1100 x 600 x 1725h mm
Peso netto	95 kg

0143A
~~€ 2100,00~~
SOLLEVATORE PER PALLET

Con freno e pedale di sollevamento.

€ 1590,00

Portata	1000 kg
Altezza forche	90 ÷ 1600 mm
Dimensioni forche	1150 x 550 mm
Sezione forche	160 x 55 mm
Altezza montante	2100 mm
Battistrada	Poliuretano
Ruota anteriore	Doppia
Dimensioni	1690x910x2100 h mm
Peso netto	250 kg

0143/25
~~€ 2320,00~~
**SOLLEVATORE MANUALE
PER PALLET**

Con montante telescopico doppio, freno e pedale di sollevamento.

€ 1800,00

Portata	1000 / 800 kg
Altezza forche	75 ÷ 1600 ÷ 2500 mm
Dimensioni forche	1150 x 550 mm
Sezione forche	160 x 55 mm
Altezza montante	1840 mm
Battistrada	Poliuretano
Ruota anteriore	Doppia
Dimensioni	1670 x 920 x 1840h mm
Peso netto	310 kg

0690/07P
~~€ 104,00~~
**SERIE CHIAVI COMBinate CON
TESTA A CRICCHETTO SNODATA**

€ 75,10

		Cr-V		
7 Pcs	Append.		Cromata	3113
Misure 8 - 10 - 11 - 13 - 15 - 17 - 19 mm				

0690/12P
~~€ 166,00~~
**SERIE CHIAVI COMBinate CON
TESTA A CRICCHETTO SNODATA**

€ 107,00

		Cr-V		
12 Pcs	Append.		Cromata	3113
Misure 8 - 9 - 10 - 11 - 12 - 13 - 14 - 15 - 16 - 17 - 18 - 19 mm				

0700/07P
~~€ 72,80~~
**SERIE CHIAVI COMBinate CON
TESTA A CRICCHETTO**

€ 55,40

		Cr-V		
7 Pcs	Append.		Cromata	72 Denti
Misure 8 - 10 - 11 - 13 - 15 - 17 - 19 mm				

0700/12P
~~€ 131,00~~
**SERIE CHIAVI COMBinate CON
TESTA A CRICCHETTO**

€ 103,00

		Cr-V		
12 Pcs	Append.		Cromata	72 Denti
Misure 8 - 9 - 10 - 11 - 12 - 13 - 14 - 15 - 16 - 17 - 18 - 19 mm				

0546
~~€ 55,20~~
**SERIE CHIAVI COMBinate
SATINATE**

€ 36,70

		Cr-V	
12 Pcs	Append.		Satinata
Misure 6 - 7 - 8 - 9 - 10 - 11 - 12 - 13 - 14 - 17 - 19 - 22 mm			

0544 € 145,00

SERIE CHIAVI COMBinate SATINATE



Misure 6-7-8-9-10-11-12-13-14-15-16-17-18-19-20-21-22-23-24-25-26-27-28-30-32 mm

€ 115,00

0200 € 33,50

SERIE CHIAVI FISSE CROMATE, LUCIDATE A SPECCHIO

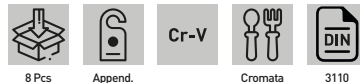

Misure 6x7 - 8x9 - 10x11 - 12x13 - 14x15 - 16x17 - 18x19 - 20x22 mm

€ 23,10

0201 € 77,50

SERIE CHIAVI FISSE CROMATE, LUCIDATE A SPECCHIO



Misure 6x7 - 8x9 - 10x11 - 12x13 - 14x15 - 16x17 - 18x19 - 20x22 - 21x23 - 24x27 - 25x28 - 30x32 mm

€ 42,60

0199 € 55,20

SERIE CHIAVI COMBinate CROMATE, LUCIDATE A SPECCHIO

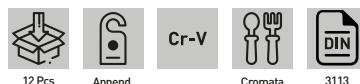

Misure 6 - 7 - 8 - 9 - 10 - 11 - 12 - 13 - 14 - 17 - 19 - 22 mm

€ 35,80

0208 € 132,00

SERIE CHIAVI COMBinate CROMATE, LUCIDATE A SPECCHIO

DIN 3113.



Misure 6-7-8-9-10-11-12-13-14-15-16-17-18-19-20-21-22-23-24-25-26-27-28-30-32 mm

€ 96,00

0204 € 169,00

SERIE CHIAVI COMBinate CROMATE, LUCIDATE A SPECCHIO



Misure 34 - 36 - 38 - 41 - 46 - 50 mm

€ 129,00

0199P € 65,30

SERIE CHIAVI COMBinate CROMATE, LUCIDATE A SPECCHIO

Misure in pollici.



Misura 1/4" - 5/16" - 3/8" - 7/16" - 1/2" - 9/16" - 5/8" - 11/16" - 3/4" - 13/16" - 7/8" - 15/16" - 1"

€ 52,80

0221 € 17,50

SERIE CHIAVI FISSE

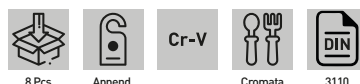

Misure 6x7 - 8x9 - 10x11 - 12x13 - 14x15 - 16x17 - 18x19 - 20x22 mm

€ 13,80

0222

€ 42,40

SERIE CHIAVI FISSE



Misure 6x7 - 8x9 - 10x11 - 12x13 - 14x15 - 16x17 - 18x19 - 20x22 - 21x23 - 24x27 - 25x28 - 30x32 mm

€ 29,50

0073

€ 19,00

SERIE CHIAVI COMBinate

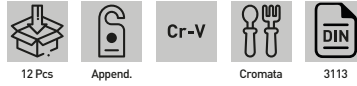

Misure 6 - 7 - 8 - 9 - 10 - 11 - 12 - 13 - 14 - 17 - 19 - 22 mm

€ 15,20

0223

€ 75,20

SERIE CHIAVI COMBinate



Misure 6-7-8-9-10-11-12-13-14-15-16-17-18-19-20-21-22-23-24-25-26-27-28-30-32 mm

€ 61,10

0477

€ 29,50

SERIE CHIAVI POLIGONALI CROMATE, LUCIDATE A SPECCHIO

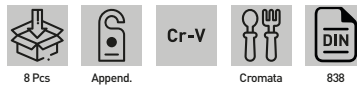

Misure 6x7 - 8x9 - 10x11 - 12x13 - 14x15 - 16x17 - 18x19 - 20x22 mm

€ 24,50

0476

€ 67,60

SERIE CHIAVI POLIGONALI CROMATE, LUCIDATE A SPECCHIO



Misure 6x7 - 8x9 - 10x11 - 12x13 - 14x15 - 16x17 - 18x19 - 20x22 - 21x23 - 24x27 - 25x28 - 30x32 mm

€ 55,00

0196

€ 27,70

SERIE CHIAVI COMBinate CORTE CROMATE, LUCIDATE A SPECCHIO



Misure 10-11-12-13-14-15-16-17-18-19 mm

€ 21,90

0541S

€ 30,80

SERIE CHIAVI PER RACCORDI

Da 8mm a 14mm esagonali, da 17mm a 22mm poligonali.

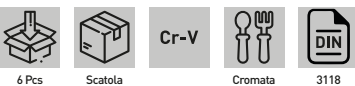

Misure 140 - 8x10 mm, 150 - 9x11 mm, 175 - 11x13 mm, 175 - 12x14 mm, 210 - 17x19 mm, 220 - 19x22 mm

€ 25,00

0714

€ 125,00

SET CHIAVI A SETTORE

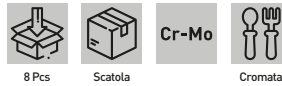

Serie 35 ÷ 120
Misure 35÷60 60÷90 90÷120

€ 94,70

0393/A € 108,00

SERIE CHIAVI A PIPA DOPPIE ESAGONALI-POLIGONALI



10 Pcs Append.

 Misure 6-7-8-10-11-12-13-14-17-19

€ 78,50

0442 € 93,10

SERIE CHIAVI A TUBO ESAGONALI

Lucidate a specchio con corpo esagonale.



8 Pcs Scatola Cromata

Misure 105 - 6x7 mm, 110 - 8x9 mm, 120 - 10x11 mm, 140 - 12x13 mm, 145 - 14x15 mm, 155 - 16x17 mm, 165 - 18x19 mm, 170 - 20x22 mm

€ 77,60

0540S € 19,40

SERIE DI CHIAVI A TUBO ESAGONALI

Tipo leggero, con spina di manovra a 3 diametri.



8 Pcs Scatola Acciaio Cromata

 Misure 6x7 8x9 10x11 12x13 14x15 16x17 18x19 20x22 mm

€ 16,00

0558/GE € 14,60

SERIE CHIAVI ESAGONALI

Con testa a giravite ph o taglio, con manico multiuso utilizzabile sia come impugnatura a t che come estensione della chiave.



8 Pcs Blister Cromata

Misure 2 - 2,5 - 3 - 4 - 5 - 6 - 8 - 10 mm
 Giravite a croce per meccanica PH0 (3mm) - PH1 (4mm) - PH2 (5mm)
 Giravite a taglio per meccanica 6mm

€ 11,50

0215X

SERIE CHIAVI ESAGONALI LUNGHE CON PUNTA SFERICA



9 Pcs Blister Satinata

€ 9,50

Misura	Art.	€	Promo
1,5 - 2 - 2,5 - 3 - 4 - 5 - 6 - 8 - 10	0215	€ 12,50	€ 9,50
1/16" - 5/64" - 3/32" - 1/8" - 5/32" - 3/16" - 1/4" - 5/16" - 3/8"	0215P	€ 12,50	€ 9,50

0545/EF € 34,40

SERIE CHIAVI ESAGONALI COLORATE CON PUNTA SFERICA



9 Pcs Blister Mo-V DIN 911

Misure 1.5 - 2 - 2.5 - 3 - 4 - 5 - 6 - 8 - 10 mm

€ 26,90

0558/EM € 18,40

SERIE CHIAVI ESAGONALI CON PUNTA DIAMANTATA

La punta diamantata consente una perfetta presa evitando di rovinare la testa della vite. Questa tipologia di punta è anche molto efficace con viti già rovinate.



8 Pcs Append. Diamantata

 Misure 1,5 - 2 - 2,5 - 3 - 4 - 5 - 6 - 8 mm

€ 14,60

0558/EP € 18,40

SERIE CHIAVI ESAGONALI CON PUNTA DIAMANTATA

La punta diamantata consente una perfetta presa evitando di rovinare la testa della vite. Questa tipologia di punta è anche molto efficace con viti già rovinate.



9 Pcs Append. Diamantata

Misure 5/64" - 3/32" - 7/64" - 1/8" - 9/64" - 5/32" - 3/16" - 7/32" - 1/4"

€ 14,20

0400
€ 69,80
SERIE CHIAVI ESAGONALI MASCHIO A "T"

Con asta scorrevole che le rende versatili all'uso in situazioni difficili e in condizioni gravose.

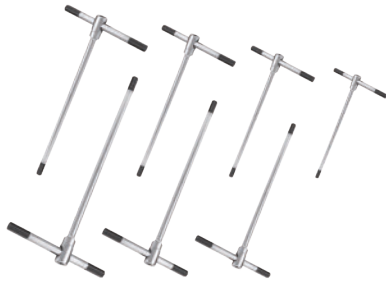
Misure 2 - 3 - 4 - 5 - 6 - 8 - 10 mm

€ 58,10
0190
€ 78,30
SERIE CHIAVI ESAGONALI A T SPEEDY

Con pratica impugnatura girevole "Speedy" per una maggiore velocità di utilizzo.

Misure 2 - 3 - 4 - 5 - 6 - 8 - 10 mm

€ 59,50
0220
€ 14,70
SERIE CHIAVI TORX LUNGHE

Con foro di guida.

Misure T10 - T15 - T20 - T25 - T27 - T30 - T40 - T45 - T50

€ 10,10
0220/C
€ 9,00
SERIE CHIAVI TORX CORTE

Con foro di guida.

Misure T10 - T15 - T20 - T25 - T27 - T30 - T40 - T45 - T50

€ 6,80
0545/TF
€ 37,10
SERIE CHIAVI TORX COLORATE

Misure T10 - T15 - T20 - T25 - T27 - T30 - T40 - T45 - T50

€ 29,50
0558/TX
€ 18,40
SERIE CHIAVI TORX CON PUNTA DIAMANTATA

La punta diamantata consente una perfetta presa evitando di rovinare la testa della vite. Questa tipologia di punta è anche molto efficace con viti già rovinate.

Misure T9 - T10 - T15 - T20 - T25 - T27 - T30 - T40

€ 14,60
0405
€ 70,80
SERIE CHIAVI TORX MASCHIO A "T"

Con asta scorrevole che le rende versatili all'uso in situazioni difficili e in condizioni gravose.

Misure T8 - T9 - T10 - T15 - T20 - T25 - T30

€ 55,50
0190T
€ 74,60 NEW
SERIE CHIAVI TORX A T "SPEEDY"

Chiavi esagonali in alluminio spazzolato e in acciaio al Cr-V ad alta resistenza, ideali per viti torx incassate. Pratica impugnatura girevole "speedy" per una presa più salda e una maggiore facilità e rapidità di utilizzo. Misure da T10 a T40.

Misure T10 - T15 - T20 - T25 - T27 - T30 - T40

€ 57,50

0352-

CHIAVE FILTRO A NASTRO



a partire da
€ 16,90

Diametro massimo filtro	Nastro	Art.	€	Promo
180 mm	610 mm	0352/01	€ 21,00	€ 16,90
220 mm	800 mm	0352/02	€ 22,00	€ 17,90

0809-

CHIAVE DINAMOMETRICA ELETTRONICA DIGITALE

Permette serraggi in senso orario e antiorario e una diagnostica luminosa e sonora dello stato della coppia.



a partire da
€ 91,40

SCALE DI MISURAZIONE:	Attacco quadro	Lunghezza	Art.	€	Promo
Nm / kgf-cm / lbf-ft / lbf-in	1/4"	200 mm	0809/030	€ 111,00	€ 91,40
Nm / kgf-m / lbf-ft / lbf-in	3/8"	230 mm	0809/080	€ 119,00	€ 97,90
Nm / kgf-m / lbf-ft / lbf-in	1/2"	275 mm	0809/100	€ 125,00	€ 103,00

0268A

MISURATORE DIGITALE DI COPPIA

Strumento di monitoraggio della torsione. Applicato ad una chiave a cricco può essere usato come chiave dinamometrica. Schermo LCD retroilluminato, modalità operativa Picco e Traccia. Funzione di autospegnimento.



€ 77,70

Modalità operativa	Picco/traccia	Precisione	±2%
Dimensioni		75 x 44mm	
Batteria		1 x 3 V CR2032	
Temperatura di esercizio		-10°C - 60 °C (14°F - 139,9 °F)	
Temperatura stoccaggio		-20°C - 70°C (-4 °F - 157,9°F)	

SCALE DI MISURAZIONE:	Nm/kgm/kgcm/lbft/lbin
Capacità	40 ÷ 200 Nm
Letture	0,1 Nm
Memorie	50

0803/S210

CHIAVE DINAMOMETRICA IN SET

ISO 6789-2017.



€ 235,00

Attacco chiavi	14 x 18 mm	Precisione	±4%
Testa reversibile	1/2"	Risoluzione	1 Nm
Capacità	40 ÷ 210 Nm	Chiavi	13 - 14 - 15 - 17 - 19 - 22 - 24 - 27 - 30 mm

0077

CHIAVE FILTRO A CATENA

€ 6,40



Diametro massimo filtro	110 mm
Nastro	380 mm

€ 4,70

0806/020

GIRAVITE DINAMOMETRICO DIGITALE

ISO 6789-2017, serraggio in senso orario ed antiorario, diagnostica sonora e a vibrazione della coppia raggiunta preimpostata.



€ 92,60

SCALE DI MISURAZIONE:	Nm / lbft / lbin	Autospegnimento	5 min.
Capacità	0 ÷ 20 Nm	Lunghezza	175 mm
Letture	0,01 Nm	Batteria	2 x 1,5 V AAA
Precisione	±2%	Temperatura di esercizio	0 °C - 40 °C
Modalità operativa	Peak / Track	Temperatura stoccaggio	-5 °C - 45 °C

0803-

CHIAVI DINAMOMETRICHE

ISO 6789-2017.



a partire da
€ 98,00

Attacco	Capacità	Lunghezza	Art.	€	Promo
3/8"	20 - 110 Nm	380 mm	0803/110	€ 145,00	€ 98,00
1/2"	40 - 210 Nm	535 mm	0803/210	€ 208,00	€ 137,00
3/4"	140 - 700 Nm	1085 mm	0803/700	€ 677,00	€ 520,00

0803/S080

CHIAVE DINAMOMETRICA IN SET

ISO 6789-2017.



€ 183,00

Attacco chiavi	14x 18 mm	Precisione	±4%
Testa reversibile	3/8"	Chiavi	17 - 22 - 24 - 26 - 27 - 30 mm
Capacità	15 ÷ 80 Nm	Risoluzione	0,5 Nm

0360

€ 81,60

MOLTIPLICATORE DI FORZA

Smontaruote per autocarro, fornito in valigetta di plastica.



Bussole da 1"	32 - 33 mm
Rapporto	1 : 56
Forza massima	3000 Nm
Forza di lavoro	1000 Nm
Peso netto	7 kg



€ 69,60

CN450NX

CRICCHETTO ERGONOMICO

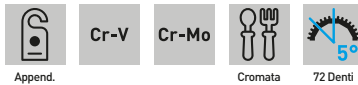

Lunghezza	Attacco quadro	Art.	€	Promo
150 mm	1/4"	CN450N1/4A	€ 27,30	€ 20,50
205 mm	3/8"	CN450N3/8A	€ 31,60	€ 22,50
250 mm	1/2"	CN450N1/2A	€ 32,70	€ 24,90

a partire da € 20,50

0589

€ 75,10

SERIE BUSSOLE MULTIPROFILO RIBASSATE

Con foro passante, composto da 11 bussole, 1 cricchetto reversibile ribassato con foro passante e accessori, adatte a esagoni metrici, in pollici, torx, XZN, barre filettate e prigionieri, di altezza ridotta per poter operare in piccoli spazi.



Bussole	4,5 - 5 - 5,5 - 6 - 7 - 8 - 9 - 10 - 11 - 12 - 13 mm	Adattatore	1/4"
Cricchetto reversibile		Adattatore inserti	
Prolunga	50 mm	Inserti	PH: 1 - 2 - 3 (S2) Torx: T10-T15-T20-T25-T30-T40 (S2)



€ 63,30

S520

€ 43,10

SERIE BUSSOLE ESAGONALI A POLLICE DA 1/4"

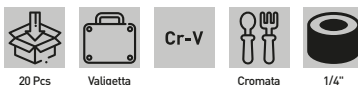

Bussole da 1/4"	5/32", 3/16", 7/32", 1/4", 9/32", 5/16", 11/32", 3/8", 13/32", 7/16", 15/32", 1/2", 9/16"
Snodo universale	1/4"
Prolunghe da 1/4"	2", 4", 6"
Leva a T scorrevole	1/4"
Manico per bussole	1/4"
Cricchetto reversibile	1/4"



€ 33,80

G090-

CRICCHETTO ERGONOMICO

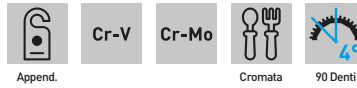

Lunghezza	Attacco quadro	Art.	€	Promo
145 mm	1/4"	G090/1/4	€ 22,60	€ 17,90
195 mm	3/8"	G090/3/8	€ 27,40	€ 22,70
265 mm	1/2"	G090/1/2	€ 31,30	€ 26,30

a partire da € 17,90

0195

€ 48,90

SERIE CHIAVI A BUSSOLA TORX

Adatte per bulloni torx.



Misure torx	1/4": E4 - E5 - E6 - E7 - E8 - E10 - E11 3/8": E4 - E5 - E6 - E7 - E8 - E10 - E11 - E12 - E14 - E16 - E18 - E20 1/2": E10 - E11 - E12 - E14 - E16 - E18 - E20 - E22 - E24
-------------	---------------------------------------------------------------------------------------------------------------------------------------------------------------------------

€ 39,50

0624

€ 70,70

SERIE CHIAVI A BUSSOLA DA 1/4"



Bussole da 1/4"	4 - 4,5 - 5 - 5,5 - 6 - 7 - 8 - 9 - 10 - 11 - 12 - 13 - 14 mm
Bussole con inserti	1/4": T8 - T10 - T15 - T20 - T25 - T30 - T40 - H3 - H4 - H5 - H6 - H7 - H8 - SL4 - SL5,5 - SL7 - PH1 - PH2 - PH3 - PZ1 - PZ2 - PZ3
Cricchetto reversibile	1/4"
Prolunga flessibile	1/4" - 150 mm
Prolunghe da 1/4"	50 - 100 mm
Manico per bussole	1/4"
Snodo universale	1/4"
Leva a T scorrevole	1/4"
Chiavi esagonali	1,27 - 1,5 - 2 - 2,5 mm



€ 58,60

0679

€ 80,90

SERIE CHIAVI A BUSSOLA DA 3/8" E 1/4"

Bussole da 3/8"	9 - 10 - 11 - 12 - 13 - 14 - 15 - 17 - 19 mm
Misure bussole per candela	3/8": 16 - 21 mm
Prolunghe da 3/8"	75 - 150 mm
Snodo universale	3/8"
Raccordo	F. 1/2" - M. 3/8"
Cricchetto reversibile	3/8"
Bussole da 1/4"	4 - 4,5 - 5 - 5,5 - 6 - 7 - 8 - 9 - 10 - 11 - 12 - 13 mm
Manico per bussole	1/4"
Raccordo	F. 3/8" - M. 1/4"
Bussola porta inserti	1/4"
Inserti	PH1 - PH2 - PH3 - H3 - H4 - H5 - H6 - H7 - SL4 - SL5,5 - SL7



€ 56,30

S328 € 141,00

SERIE CHIAVI A BUSSOLA DA 1/2"



Bussole da 1/2"	8 - 9 - 10 - 11 - 12 - 13 - 14 - 15 - 16 - 17 - 18 - 19 - 20 - 21 - 22 - 23 - 24 - 27 - 30 - 32 mm
Misure bussole per candela	1/2" : 16 - 21 mm
Prolunghe da 1/2"	75 - 150 - 250 mm
Snodo universale	1/2"
Raccordo	F. 3/8" - M. 1/2"
Cricchetto reversibile	1/2"



€ 113,00

0620 € 125,00

SERIE CHIAVI A BUSSOLA DA 1/2"

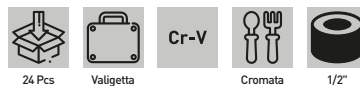

Bussole da 1/2"	10 - 11 - 12 - 13 - 14 - 15 - 16 - 17 - 18 - 19 - 20 - 21 - 22 - 23 - 24 - 27 - 30 - 32 mm
Misure bussole per candela	1/2" : 21 mm
Prolunghe da 1/2"	125 - 250 mm
Snodo universale	1/2"
Leva a T scorrevole	1/2"
Cricchetto reversibile	1/2"



€ 80,00

0181 € 167,00

SERIE CHIAVI A BUSSOLA DA 3/4"



Misure	19 - 21 - 22 - 23 - 24 - 26 - 27 - 30 - 32 - 34 - 36 - 38 - 41 - 46 - 48 - 50 mm
Cricchetto reversibile	3/4"
Leva a T scorrevole	3/4"
Prolunghe	3/4" : 100 - 200 mm

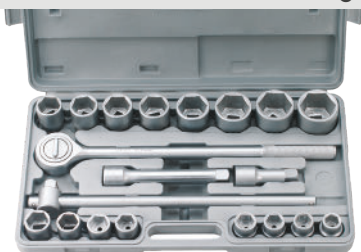

€ 129,00

S108 € 188,00

SERIE CHIAVI A BUSSOLA

13 BUSSOLE 1/4", 8 BUSSOLE LUNGHE 1/4", 5 BUSSOLE LUNGHE TORX 1/4", 17 BUSSOLE 1/2", 5 BUSSOLE LUNGHE 1/2", 8 BUSSOLE TORX 1/2", 18 BUSSOLE INSERTO 1/4", 2 BUSSOLE CANDELA 1/2", 1 BUSSOLA PORTAINSERTI 1/2", 17 INSERTI, 2 PROLUNGHE 1/4", 2 PROLUNGHE 1/2", 1 RACCORDO F.3/8" M.1/2", 1 SNODO UNIVERSALE 1/4", 1 SNODO UNIVERSALE 1/2", 1 LEVA A T SCORREVOLE 1/4", 3 CHIAVI ESAGONALI

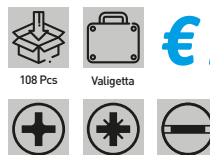

€ 156,00



0618 € 208,00

SERIE CHIAVI A BUSSOLA DA 1/2" E 1/4"

94 UTENSILI REALIZZATI IN CROMO VANADIO, CON CHIAVI A CRICCHETTO REVERSIBILE DA 1/4", 3/8" E 1/2", PROLUNGHE, INSERTI E CHIAVI ESAGONALI.



€ 156,00

S179 € 322,00

SERIE CHIAVI A BUSSOLA

79 UTENSILI REALIZZATI IN CROMO VANADIO, CON CHIAVI A CRICCHETTO REVERSIBILE DA 1/4", 3/8" E 1/2", PROLUNGHE, INSERTI E CHIAVI ESAGONALI.



€ 267,00

I340 € 247,00

SERIE BUSSOLE AD IMPATTO, SERIE NORMALE E LUNGHE

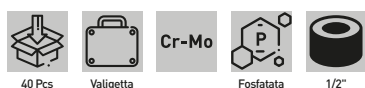

Bussole da 1/2"	9 - 10 - 11 - 12 - 13 - 14 - 15 - 16 - 17 - 18 - 19 - 20 - 21 - 22 - 23 - 24 - 26 - 27 - 30 mm
Bussole lunghe da 1/2"	9 - 10 - 11 - 12 - 13 - 14 - 15 - 16 - 17 - 18 - 19 - 20 - 21 - 22 - 23 - 24 - 26 - 27 - 30 mm
Snodo universale	1/2"
Prolunghe da 1/2"	125 mm



€ 204,00

SI4E3N013 € 62,30

SERIE BUSSOLE AD IMPATTO, SERIE NORMALE



Bussole	10, 11, 12, 13, 14, 16, 17, 19, 21, 22, 24, 27, 30 mm
---------	-------------------------------------------------------

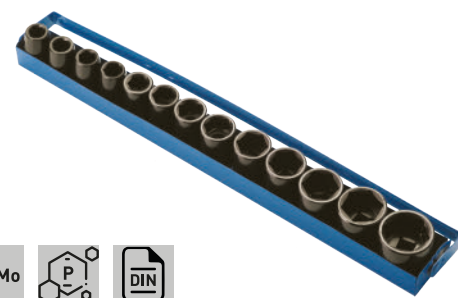

€ 43,70

SI413M006

€ 54,40

SERIE BUSSOLE ESAGONALI MASCHIO AD IMPATTO



Bussole 8, 10, 12, 14, 17, 19 mm
Lunghezza 60 mm

€ 42,00

0341

€ 38,70

SERIE CHIAVI BUSSOLA ESAGONALI IMPACT RIVESTITE IN PLASTICA



Misure 17 - 19 - 21 mm
Lunghezza 87 mm

€ 30,20

I217

€ 326,00

SERIE BUSSOLE AD IMPATTO, SERIE NORMALE



Misure 19 - 21 - 22 - 24 - 27 - 30 - 32 - 33 - 34 - 35 - 36 - 38 - 40 - 41 - 46 - 50 - 55 mm

€ 269,00

SI4E1N008

€ 170,00

SERIE BUSSOLE AD IMPATTO, SERIE NORMALE



Bussole 24, 27, 30, 32, 33, 36, 38, 41 mm

€ 134,00

E191-

ESTRATTORE A 3 GRIFFE



a partire da € 51,20

E190-

ESTRATTORE A 2 GRIFFE

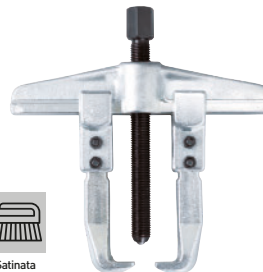

a partire da € 25,70

Dimensioni	Art.	€	Promo
Max Ø 120 mm - h 101 mm	E191/120	€ 60,50	€ 51,20
Max Ø 200 mm - h 150 mm	E191/200	€ 113,00	€ 90,40

Dimensioni	Art.	€	Promo
Max Ø 80 mm - h 100 mm	E190/080	€ 31,50	€ 25,70
Max Ø 130 mm - h 100 mm	E190/130	€ 41,20	€ 29,50
Max Ø 160 mm - h 150 mm	E190/160	€ 50,60	€ 37,00
Max Ø 200 mm - h 150 mm	E190/200	€ 54,60	€ 40,30

CB02/07P

€ 55,40

SERIE CHIAVI A BUSSOLA CON IMPUGNATURA

Ansi, bicomponente con foro profondo.



Misure 4 - 5 - 5.5 - 6 - 7 - 8 - 9 mm

€ 46,00

D880/006

€ 25,10

SERIE GIRAVITI DIAMANTATI

Con lama nera e manico tricomponente realizzato in resina TPR altamente elastica e materiale polipropilene resistente all'olio. La punta diamantata consente una perfetta presa evitando di rovinare la testa della vite. Questa tipologia di punta è anche molto efficace con viti già rovinate.



Misure (-) 4 x 100 mm, (-) 5 x 125 mm, (-) 6 x 150 mm
Taglio (-) 6 x 150 mm
Croce (+) PH 1 x 75 mm, (+) PH 2 x 100 mm, (+) PH 3 x 150 mm

€ 19,10

C880/006

€17,00

SERIE GIRAVITI

Con punta magnetica fosfatata nera e manico realizzato in resina TPR altamente elastica e materiale polipropilene resistente all'olio.



Misure (-) 4 x 100 mm, (-) 5 x 125 mm,
Taglio (-) 6 x 150 mm
Croce (+) PH 1 x 75 mm, (+) PH 2 x 100 mm,
(+) PH 3 x 150 mm



€14,20

C881/006

€11,00

SERIE GIRAVITI TORX

Con punta magnetica fosfatata nera e manico realizzato in resina TPR altamente elastica e materiale polipropilene resistente all'olio.



Misure T10x75mm, T15x100mm, T20x100mm,
torx T25x125mm, T27x125mm, T30x150mm



€8,20

0634

€12,50

SERIE GIRAVITI



Misure (-) 4x0,8x75 mm, (-) 5,5x1,0x100 mm, (-)
Taglio 6,5x1,2x150 mm
Croce (+) PH 0x3x75 mm, (+) PH 1x5x100 mm, (+)
PH 2x6x125 mm



€9,70

0880/307

€20,40

SERIE GIRAVITI



Taglio (-) 3,0x0,5x75 mm, (-) 4,0x0,8x100 mm,
(-) 5,5x1,0x125 mm, (-) 6,5x1,2x150 mm,
(-) 8,0x1,2x150 mm
Croce (+) PH 1x80 mm, (+) PH 2x100 mm



€13,40

C180/006

€22,80

SERIE GIRAVITI ISOLATI

1000V IEC 60900, con punta magnetica fosfatata nera e manico bi-colore in polipropilene resistente all'olio.



Misure (-) 0,6 x 3 x 100 mm, (-) 0,8 x 4 x 100 mm,
Taglio (-) 1 x 5,5 x 125 mm
Croce (+) PH 0 x 3 x 60 mm, (+) PH 1 x 4,5 x 80 mm,
(+) PH 2 x 6 x 100 mm



€18,90

P880/06S

€15,60

SERIE GIRAVITI DI PRECISIONE

Con punta magnetica brunita, impugnatura in materiale bicomponente con parte terminale libera di ruotare per un perfetto grip.



Taglio 1,2 x 50 mm, 2,0 x 50 mm, 3,0 x 50 mm
Croce PH 00 x 50 mm, PH 0 x 50 mm, PH 1 x 50 mm



€12,00

0888

€22,70

PORTA INSERTI AD ANGOLO 90°

Manico porta bit.



€17,20

0358

€32,30

SERIE INSERTI, BUSSOLE E PORTA INSERTI

€24,60



PI063
€ 27,10
**KIT PORTA INSERTI MULTIUSO
PER RIPARAZIONI**

Kit di 62 inserti più manico magnetizzato con tappo girevole per la riparazione di precisione dei tuoi apparecchi, inclusi smartphones, orologi ed elettrodomestici. La scatola porta inserti magnetizzata e la funzione click-clack consentono di mantenere organizzate le punte senza perderle.

€ 20,50

Cr-V

63 Pcs

Scatola

0403
€ 17,50
**SERIE BUSSOLE
E INSERTI ESAGONALI**

Composto da 6 bussole, 18 inserti, 1 adattatore per bussole e 1 giravite a cricchetto.

Cr-V
Mo-V

26 Pcs

Blister

Nichelata

Porta inserti a cricchetto	1
Porta inserti magnetico	1
Adattatore	25 mm
Bussole	5 - 6 - 7 - 8 - 9 - 10 mm
Taglio	3 - 4 - 5 - 6 - 7 mm
Phillips	0 - 1 - 2 - 3
Pozi-driv	0 - 1 - 2 - 3
Punta quadrata	S0 - S1 - S2 - S3

€ 13,70
0402
€ 18,20
SERIE INSERTI ESAGONALI

In acciaio S2 e rivestiti di nichel, composto da 40 inserti e 1 cricchetto reversibile a 72 denti.

Cr-V
Mo-V

41 Pcs

Blister

Nichelata

Attacco	1/4"
Taglio	3 - 4 - 5 - 5,5 - 6 - 7 mm
Phillips	2 x 0 - 2 x 1 - 2 x 2 - 2 x 3
Pozi-driv	2 x 0 - 2 x 1 - 2 x 2 - 2 x 3
Punta quadrata	S0 - S1 - S2 - S3
Torx	T10 - T15 - T20 - T25 - T27 - T30 - T40
Esagonali	2 - 2,5 - 3 - 4 - 5 - 5,5 - 6 mm

€ 15,20
S018
€ 90,80
**SET RIVETTATRICI
CON RIVETTI**

Cr-Mo

Satinata

Rivetti	50 x ø2,4 mm - 50 x ø3,2 mm 50 x ø4,0 mm - 50 x ø4,8 mm
Rivetti filettati	50 x M3 - 50 x M4 - 25 x M5 25 x M6 - 20 x M8
Descrizione	330 x 170 x 150 mm

€ 75,60
0732
€ 11,00 NEW
**SERIE DI INSERTI
CON PORTA INSERTI**

Composta da 30 inserti, 1 adattatore e 1 porta inserti.

Cr-V

33 Pcs

Blister

Porta inserti magnetico	1
Taglio	3 - 4 - 5,5 - 7 mm
Spanner	3 - 4 - 5 - 6
Phillips	PH1 - PH2 - PH3 - PH4
Pozi-driv	PZ1 - PZ2 - PZ3 - PZ4
Torx	T10 - T15 - T20 - T25 - T30 - T35 - T40
Torx con foro	T10 - T15 - T20 - T25 - T30 - T35 - T40

€ 8,30
0404
€ 15,40
SERIE BUSSOLE E INSERTI ESAGONALI

Bussole in CR-V e inserti esagonali in acciaio S2, rivestiti di nichel, con porta inserto a cambio rapido.

Cr-V
Mo-V

35 Pcs

Blister

Nichelata

Adattatore	25 mm
Porta inserti magnetico	1
Prolunga per bussole	1
Bussole	5 - 6 - 7 - 8 - 9 - 10 - 11 - 12 mm
Taglio	3 - 4 - 5 - 5,5 - 6 - 7 mm
Phillips	0 - 1 - 2 - 3
Pozi-driv	0 - 1 - 2 - 3
Punta quadrata	S0 - S1 - S2 - S3
Torx	T10 - T15 - T20 - T25 - T30 - T40

€ 11,80
0277
€ 33,30
**SERIE BUSSOLE
E INSERTI**

Con giravite e cricchetto.



58 Pcs

Scatola

Cr-V

1/4"

1/4"

Tiranti filettati	M3 - M4 - M5 - M6 - M8 - M10 - M12
Lunghezza	400 mm

€ 24,40
0455
€ 100,00
**RIVETTATRICE A DOPPIA LEVA
PER INSERTI FILETTATI**

Leve lunghe per lavorare senza sforzo. Completa di 7 tiranti filettati e 7 testine.



15 Pcs

Valigetta



Acciaio

Temprato

Tiranti filettati	M3 - M4 - M5 - M6 - M8 - M10 - M12
Lunghezza	400 mm

€ 82,50

0469 €55,40

RIVETTATRICE PER INSERTI FILETTATI

Completa di 4 tiranti filettati e 4 testine. Manici ergonomici.



Tiranti filettati M3 - M4 - M5 - M6
Lunghezza 200 mm

€ 44,90

0453 €44,80

RIVETTATRICE A DOPPIA LEVA

Leve lunghe per lavorare senza sforzo, anche con rivetti da 6.4mm. Serbatoio in plastica per recupero chiodo tranciato.

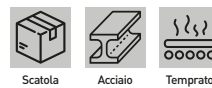

Rivetti Ø 3,2 - 4,0 - 4,8 - 6,0 - 6,4 mm
Lunghezza 400 mm

€ 34,50

0020 €16,60

SERIE PINZE PER ELETTRONICA



Lunghezza 110 ÷ 125 mm

€ 14,00

0841 €22,80

PINZE A CRICCHETTO

Con leva di sbloccaggio.



Per capicorda preisolati Ø 0,8 ÷ 3,5 mm / 0,25 ÷ 6 mm² AWG 22-10

Lunghezza 230 mm
Spessore 12 mm

€ 19,10

0847 €74,30

PINZA PER TERMINALI DRIITI PREISOLATI

Con leva di sbloccaggio.



Terminali 0,25 ÷ 6 mm² AWG 23-10
Lunghezza 175 mm
Spessore 12 mm

€ 58,70

0603 €102,00

SERIE PINZE PER FASCETTE AUTO



€ 86,10

0831-

PINZA IDRAULICA

7 posizioni.



Lunghezza	Art.	€	Promo
175 mm	0831/175	€8,10	€ 5,60
250 mm	0831/250	€9,60	€ 6,20
300 mm	0831/300	€11,80	€ 9,80

a partire da € 5,60

0834-

TENAGLIA CEMENTISTA

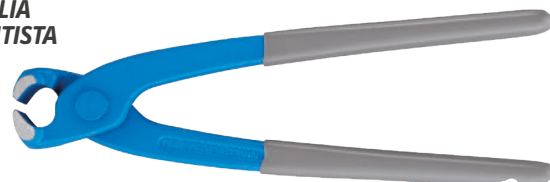

Lunghezza	Art.	€	Promo
220 mm	0834	€5,80	€ 3,79
200 mm	0834/200	€4,89	€ 3,49
250 mm	0834/250	€6,10	€ 3,99
280 mm	0834/280	€7,70	€ 5,50

a partire da € 3,49

0119- NEW
PINZA GRIP

**a partire da
€ 3,79**

Lunghezza	Art.	€	Promo
130 mm	0119/5	€ 5,90	€ 3,79
180 mm	0119/7	€ 6,90	€ 4,49
220 mm	0119	€ 7,10	€ 4,60

0126 €14,60
**SERIE CACCIASPINE
CON SUPPORTO IN PLASTICA**

€ 11,50

Dimensioni	Ø 3-4-5-6-8-10 mm
Lunghezza	150 mm

0733 €10,00 NEW
SEGNACENTRO AUTOMATICO

A molla. Possibilità di regolazione della profondità di bulinatura.

€ 7,60

Lunghezza	140 mm
-----------	--------

0734- NEW
SEGNACENTRO PER FORI

Per eseguire centrature all'interno di fori già esistenti, grazie alla parte anteriore conica con movimento a molla si ha un centraggio accurato.

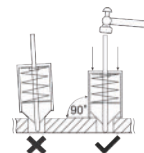
**a partire da
€ 6,00**

Lunghezza	Diametro foro	Art.	€	Promo
82 mm	Ø5 ÷ Ø15 mm	0734/1	€ 8,00	€ 6,00
100 mm	Ø5 ÷ Ø30 mm	0734/2	€ 13,00	€ 9,80

0306 €62,80
SERIE SGORBIE PER INTAGLIATORE

€ 51,80

Durezza	HRC 58-60
Lunghezza	215 mm

0160 €17,40
**SERIE LIME DA FERRO
CON MANICO ANATOMICO**

€ 14,20

Dimensioni	200 mm - 8"
------------	-------------

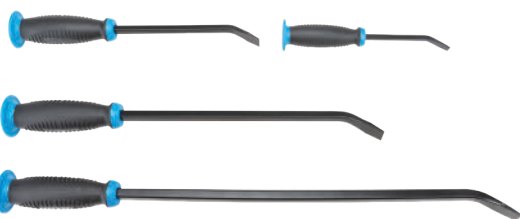
0202 €36,50
SERIE LEVE A BATTERE

€ 27,80

Dimensioni	230mm/9" - 300mm/12" - 450mm/18" - 590mm/24"
------------	----------------------------------------------

0226 €9,50
ARCHETTO CON LAMA, IMPUGNATURA IN ALLUMINIO

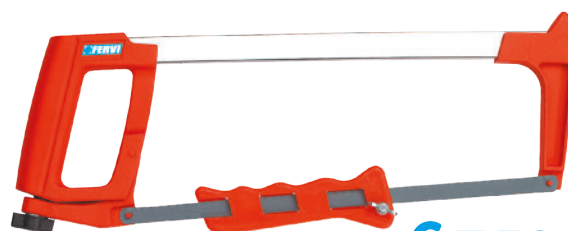
Con impugnatura supplementare per piccoli tagli. Corpo in alluminio e lama bimetallica.

€ 7,50

Lunghezza lama	310 mm
----------------	--------

0818/250

€ 11,00

FORBICE LAMIERA TIPO AMERICANO

Lunghezza 265 mm

€ 8,50

0325

€ 13,90

FORBICE MULTIUSO

Con lama a rasoio microdentata, manico ergonomico antiscivolo bicolore.



Lunghezza 210 mm / 8" mm

€ 10,70

0678

€ 21,10

PISTOLA PER SCHIUMA POLIURETANICA

Regolazione del flusso resina e della ghiera filettata di montaggio bombola.



Lunghezza 290 mm

€ 15,10

0521

€ 10,40

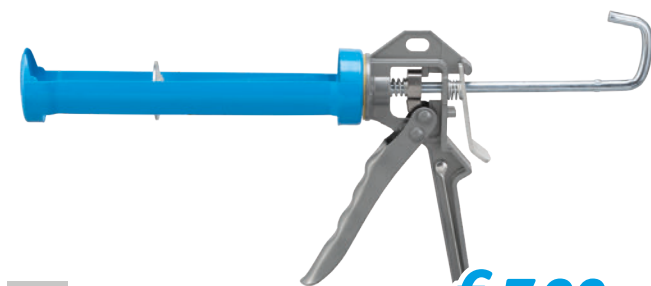
PISTOLA SILICONE SUPER RINFORZATA

Nichelata

€ 7,90

0672/B

€ 10,70

FORBICE PER ELETTRICISTA

Con lama a rasoio microdentata, manico ergonomico bicolore antiscivolo.



Lunghezza 140 mm

€ 6,50

0299

€ 22,20

ASSORTIMENTO OR METRICI

419 pezzi in 32 misure diverse realizzati in gomma nitrilica NBR di alta qualità, resistente al calore, resistente all'olio, resistente ai gas.



419 Pcs Scatola

€ 16,80

0085

€ 12,90

PISTOLA SILICONE SUPER RINFORZATA

Nichelata

€ 10,30

0861

€ 21,10

PISTOLA PER TASSELLI CHIMICI DA 380ML

Nichelata

€ 15,10

C960/AM01
€ 1190,00
CARRELLO COMPLETO DI UTENSILI PER AUTOMOTIVE



142 Pcs



Termoformati inclusi	TM01/047, TM01/048, TM01/049
Dimensioni	770 x 460 x 985h mm
Dimensioni cassetto	566 x 405 mm
Altezza cassette	6 x 68 mm - 1 x 199 mm
Portata cassetto	6 x 25 kg - 1 x 40 kg

€ 859,00
C960/CC01
€ 1190,00
CARRELLO COMPLETO DI UTENSILI

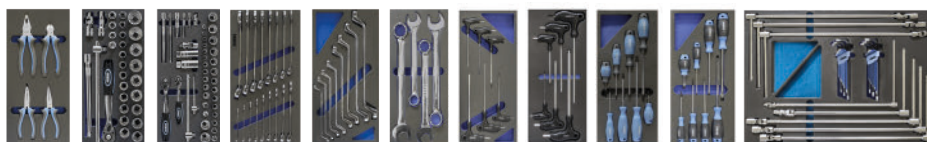
159 Pcs



Termoformati inclusi	TM01/002, TM01/010, TM01/012, TM01/014, TM01/016, TM01/018, TM01/023, TM01/025, TM01/030, TM01/033, TM01/042
Dimensioni	770 x 460 x 985h mm
Dimensioni cassetto	566 x 405 mm
Altezza cassette	6 x 68 mm - 1 x 199 mm
Portata cassetto	6 x 25 kg - 1 x 40 kg

€ 899,00
C960/CC03
€ 1080,00 NEW
CARRELLO COMPLETO DI UTENSILI

253 Pcs



Termoformati inclusi	TM01/068, TM01/069, TM01/070
Dimensioni	770 x 460 x 985h mm
Dimensioni cassetto	566 x 405 mm
Altezza cassette	6 x 68 mm - 1 x 199 mm
Portata cassetto	6 x 25 kg - 1 x 40 kg



€ 799,00
C960/CC04
€ 1340,00 NEW
CARRELLO COMPLETO DI UTENSILI

219 Pcs

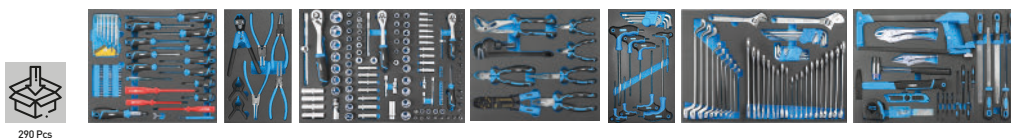

Termoformati inclusi	TM01/058, TM01/063, TM01/064, TM01/061
Dimensioni	770 x 460 x 985h mm
Dimensioni cassetto	566 x 405 mm
Altezza cassette	6 x 68 mm - 1 x 199 mm
Portata cassetto	6 x 25 kg - 1 x 40 kg

€ 989,00

C960CA€ 999,00 **NEW****CARRELLO COMPLETO DI UTENSILI**

290 Pcs

Termoformati inclusi	C960/1A, C960/2A, C960/3A, C960/4A, C960/5A, C960/7A, C960/8A
Dimensioni	770 x 460 x 985h mm
Dimensioni cassetto	566 x 405 mm
Altezza cassette	6 x 68 mm - 1 x 199 mm
Portata cassetto	6 x 25 kg - 1 x 40 kg

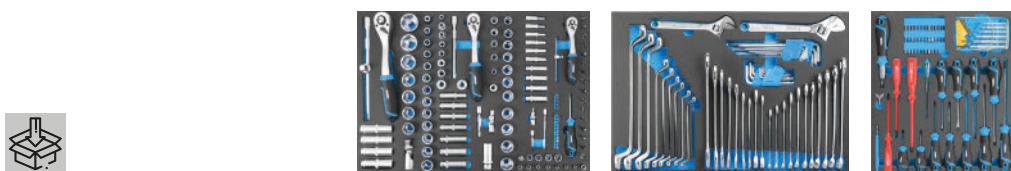

€ 809,00

C960C3C€ 799,00 **NEW****CARRELLO COMPLETO DI UTENSILI**

235 Pcs

Termoformati inclusi	C960/1A, C960/3A, C960/4A
Dimensioni	770 x 460 x 985h mm
Dimensioni cassetto	566 x 405 mm
Altezza cassette	6 x 68 mm - 1 x 199 mm
Portata cassetto	6 x 25 kg - 1 x 40 kg



€ 649,00

C900/CC01

€ 720,00

CARRELLO COMPLETO DI UTENSILI

113 Pcs

Termoformati inclusi	TM01/001, TM01/012, TM01/014, TM01/020, TM01/022, TM01/024, TM01/042
Dimensioni cassetteria	744 x 461 x 964h mm
Dimensioni cassetto	569 x 406 mm
Altezza cassette	4 x 45 mm - 1 x 145 mm - 1 x 225 mm
Portata cassetto	25 kg



€ 554,00

C900/CC03€ 882,00 **NEW****CARRELLO COMPLETO DI UTENSILI**

253 Pcs

Termoformati inclusi	TM01/068, TM01/069, TM01/070
Dimensioni	744 x 461 x 964h mm
Dimensioni cassetto	569 x 406 mm
Altezza cassette	4 x 45 mm - 1 x 145 mm - 1 x 225 mm
Portata cassetto	25 kg



€ 639,00

C900/CC04
€ 1160,00 NEW
CARRELLO COMPLETO DI UTENSILI

Termoformati inclusi	TM01/058, TM01/063, TM01/064, TM01/061
Dimensioni	744 x 461 x 964h mm
Dimensioni cassetto	569 x 406 mm
Altezza cassette	4 x 45 mm - 1 x 145 mm - 1 x 225 mm
Portata cassetto	25 kg

€ 879,00
C900CA
€ 854,00 NEW
CARRELLO COMPLETO DI UTENSILI

Termoformati inclusi	C960/1A, C960/2A, C960/3A, C960/4A, C960/5A, C960/7A, C960/8A
Dimensioni	744 x 461 x 964h mm
Dimensioni cassetto	569 x 406 mm
Altezza cassette	4 x 70 mm - 1 x 145 mm - 1 x 225 mm
Portata cassetto	25 kg

€ 699,00
C900C3C
€ 663,00 NEW
CARRELLO COMPLETO DI UTENSILI

Termoformati inclusi	C960/1A, C960/3A, C960/4A
Dimensioni	744 x 461 x 964h mm
Dimensioni cassetto	569 x 406 mm
Altezza cassette	4 x 70 mm - 1 x 145 mm - 1 x 225 mm
Portata cassetto	25 kg

€ 539,00



NON HAI TROVATO L'ASSORTIMENTO CHE FA PER TE?

Visita fervi.com oppure leggi il QRcode per consultare il nostro catalogo di serie di utensili in termoformati

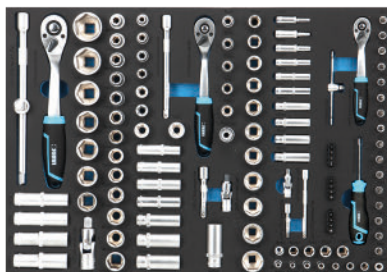

C960/1A€163,00 **NEW****UTENSILI IN VASSOIO TERMOFORMATO PER CASSETTIERE**

Termoformato morbido completo di utensili in alloggiamenti su misura.



121 pcs



Cromata

€123,00

C960/2A€72,00 **NEW****UTENSILI IN VASSOIO TERMOFORMATO PER CASSETTIERE**

Termoformato morbido completo di utensili in alloggiamenti su misura.



23 pcs



Acciaio

€54,40

C960/3A€202,00 **NEW****UTENSILI IN VASSOIO TERMOFORMATO PER CASSETTIERE**

Termoformato morbido completo di utensili in alloggiamenti su misura.

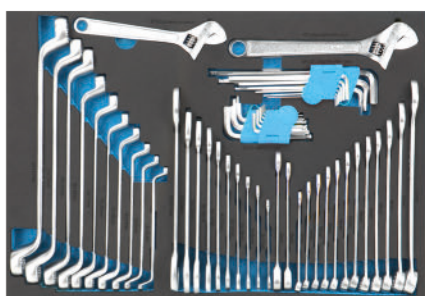

54 pcs



Cromata

€152,00

C960/4A€47,00 **NEW****UTENSILI IN VASSOIO TERMOFORMATO PER CASSETTIERE**

Termoformato morbido completo di utensili in alloggiamenti su misura.



60 pcs



Cr-V

€35,50

C960/5A€57,00 **NEW****UTENSILI IN VASSOIO TERMOFORMATO PER CASSETTIERE**

Termoformato morbido completo di utensili in alloggiamenti su misura.

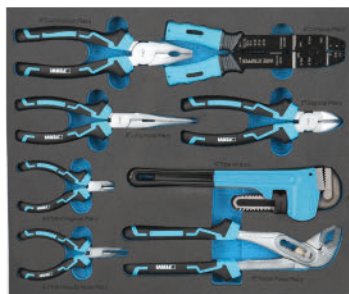

8 pcs



Cromata

€43,00

C960/7A€28,00 **NEW****UTENSILI IN VASSOIO TERMOFORMATO PER CASSETTIERE**

Termoformato morbido completo di utensili in alloggiamenti su misura.

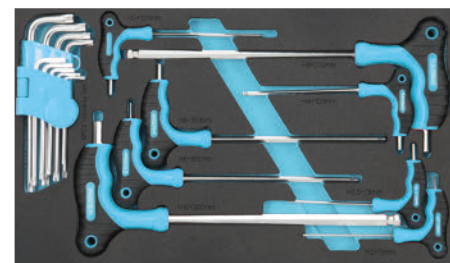

17 pcs



Cromata

€21,10

C960/8A€39,00 **NEW****UTENSILI IN VASSOIO TERMOFORMATO PER CASSETTIERE**

Termoformato morbido completo di utensili in alloggiamenti su misura.

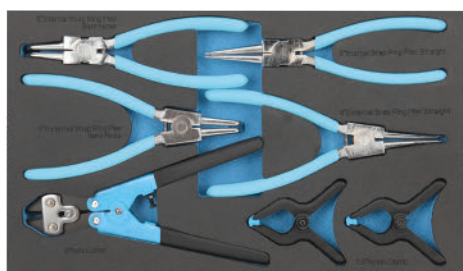

7 pcs



Cr-V

€29,40

0165

€268,00

VALIGIA CON UTENSILI ED ACCESSORI

175 utensili ed accessori realizzati in lega d'acciaio di cromo vanadio. Valigia con ruote e manico allungabile.



175 Pcs



Scatola

Cr-V

€212,00

0315
€ 184,00
VALIGIA CON UTENSILI E ACCESSORI

132 utensili ed accessori realizzati in lega d'acciaio di cromo vanadio. Valigia con manico ergonomico.

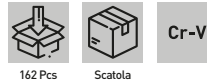
€ 146,00
0105T
€ 318,00
VALIGIA TROLLEY CON UTENSILI E ACCESSORI

€ 244,00
0110T
€ 269,00
VALIGIA CON TROLLEY, UTENSILI E ACCESSORI

€ 205,00
0105
€ 272,00
VALIGIA CON UTENSILI E ACCESSORI

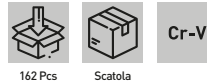
Valigia resistente con maniglia ergonomica

€ 221,00
0110
€ 222,00
VALIGIA CON UTENSILI E ACCESSORI

€ 180,00
0399
€ 202,00
VALIGIA CON UTENSILI E ACCESSORI

Valigia resistente con maniglia ergonomica.

€ 139,00
0434
€ 97,80
VALIGIA CON UTENSILI E ACCESSORI

€ 77,50
0164
€ 82,00 NEW
VALIGETTA IN TESSUTO CON UTENSILI E ACCESSORI

Funzionale valigetta in tessuto ultra-resistente con doppia maniglia superiore logata e pratica tracolla. Composta da 59 utensili e accessori.

€ 60,90

0587

€ 104,00

FISSATRICE PNEUMATICA



Valigetta

Capacità caricatore	100
Pressione di esercizio	5 - 7 bar
Dimensioni	225 x 165 x 45 mm
Punti	80 - 6 / 16 mm
Attacco aria	1/4"
Peso netto	0,9 kg



€ 56,50

0585

€ 126,00

FISSATRICE\CHIODATRICE PNEUMATICA



Valigetta

Capacità caricatore	80
Pressione di esercizio	5 - 7 bar
Dimensioni	245 x 230 x 55 mm
Chiodi	F - 10 / 50 mm
Punti	90 - 10 / 40 mm
Attacco aria	1/4"
Peso netto	1,4 kg



€ 84,50

0586

€ 115,00

CHIODATRICE PNEUMATICA



Valigetta

Capacità caricatore	110
Pressione di esercizio	5 - 7 bar
Dimensioni	245 x 225 x 55 mm
Chiodi	F - 10 / 50 mm
Attacco aria	1/4"
Peso netto	1,5 kg



€ 69,80

0588/6

€ 98,20

FISSATRICE PNEUMATICA PER SPILLI



Valigetta

Capacità caricatore	130
Pressione di esercizio	5 - 7 bar
Dimensioni	225 x 170 x 45 mm
Punti	0,60 - 12 / 30 mm
Attacco aria	1/4"
Peso netto	1 kg



€ 62,50

AP01

€ 261,00

AVVITATORE PNEUMATICO AD IMPULSI

Serie professionale. In materiale composito, impugnatura e testa in gomma antiurto. Leva di azionamento, cambio del senso di rotazione e regolazione della velocità azionabili con una mano. Alta potenza e grande affidabilità.



Scatola



3/8"

Velocità	8500 rpm
Coppia max	542 Nm 400 lb-ft
Consumo aria stimato	108 l/min 3.8 SCFM
Pressione di esercizio	6 bar 90 psi
Attacco aria	1/4"
Peso netto	1,2 kg



€ 196,00

AP02

€ 271,00

AVVITATORE PNEUMATICO AD IMPULSI

Serie professionale. In materiale composito, impugnatura e testa in gomma antiurto. Leva di azionamento, cambio del senso di rotazione e regolazione della velocità azionabili con una mano. Alta potenza e grande affidabilità.



Scatola



1/2"

Velocità	7800 rpm
Coppia max	678 Nm 500 lb-ft
Consumo aria stimato	136 l/min 4.8 SCFM
Pressione di esercizio	6 bar 90 psi
Attacco aria	1/4"
Peso netto	1,2 kg



€ 209,00

AP03

€ 280,00

AVVITATORE PNEUMATICO AD IMPULSI

Serie professionale. In materiale composito, impugnatura e testa in gomma antiurto. Leva di azionamento, cambio del senso di rotazione e regolazione della velocità azionabili con una mano. Alta potenza e grande affidabilità.



Scatola



1/2"

Velocità	7300 rpm
Coppia max	1085 Nm 800 lb-ft
Consumo aria stimato	153 l/min 5.4 SCFM
Pressione di esercizio	6 bar 90 psi
Attacco aria	1/4"
Peso netto	2 kg



€ 217,00

AP04

€ 291,00

AVVITATORE PNEUMATICO AD IMPULSI

Serie professionale. In materiale composito, impugnatura e testa in gomma antiurto. Leva di azionamento, cambio del senso di rotazione e regolazione della velocità azionabili con una mano. Alta potenza e grande affidabilità.



Scatola



3/4"

Velocità	7300 rpm
Coppia max	1085 Nm 800 lb-ft
Consumo aria stimato	153 l/min 5.4 SCFM
Pressione di esercizio	6 bar 90 psi
Attacco aria	1/4"
Peso netto	2,1 kg



€ 224,00

AP05
€ 677,00
AVVITATORE PNEUMATICO AD IMPULSI

Serie professionale. In materiale composito, impugnatura e testa in gomma antiurto. Leva di azionamento, cambio del senso di rotazione e regolazione della velocità azionabili con una mano. Alta potenza e grande affidabilità.



Velocità	5300 rpm
Coppia max	1900 Nm 1400 lb-ft
Consumo aria stimato	224 l/min 8.1 SCFM
Pressione di esercizio	6 bar 90 psi
Attacco aria	3/8"
Peso netto	3,3 kg

€ 504,00
AP06
€ 261,00
AVVITATORE PNEUMATICO AD IMPULSI

Serie professionale. In materiale composito, impugnatura e testa in gomma antiurto. Leva di azionamento, cambio del senso di rotazione e regolazione della velocità azionabili con una mano. Alta potenza e grande affidabilità.

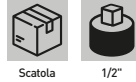

Velocità	9000 rpm
Coppia max	312 Nm 230 lb-ft
Consumo aria stimato	113 l/min 4 SCFM
Pressione di esercizio	6 bar 90 psi
Attacco aria	1/4"
Peso netto	1,1 kg

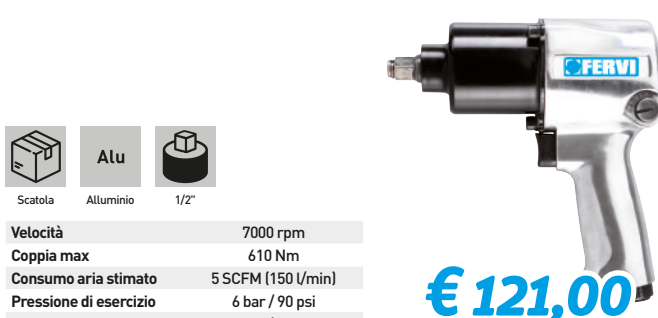
€ 202,00
0571
€ 178,00
AVVITATORE AD IMPULSI

€ 121,00

Velocità	7000 rpm
Coppia max	610 Nm
Consumo aria stimato	5 SCFM (150 l/min)
Pressione di esercizio	6 bar / 90 psi
Attacco aria	1/4"
Peso netto	2,6 kg

0413
€ 33,80
MINI SMERIGLIATRICE PNEUMATICA ASSIALE

Con pinze da 3mm e 6mm. Scarico aria posteriore girevole. Corpo in materiale composito.

€ 27,20

Pinze	ø 3 mm - ø 6 mm	Pressione di esercizio	6 bar / 90 psi
Velocità	25000 rpm	Attacco aria	1/4"
Consumo aria stimato	4 SCFM (113 l/min)	Peso netto	0,4 kg

0414
€ 38,60
SMERIGLIATRICE PNEUMATICA ASSIALE

Con pinze da 3mm e 6mm, scarico aria posteriore girevole, corpo in materiale composito.

€ 28,40

Pinze	ø 3 mm - ø 6 mm	Pressione di esercizio	6 bar / 90 psi
Velocità	22000 rpm	Attacco aria	1/4"
Consumo aria stimato	7 SCFM (198 l/min)	Peso netto	0,6 kg

0416
€ 60,10
SMERIGLIATRICE PNEUMATICA A 90°

Con pinze da 3mm e 6mm. Scarico aria posteriore girevole. Corpo in materiale composito.

€ 47,50

Pinze	ø 3 mm - ø 6 mm	Pressione di esercizio	6 bar / 90 psi
Velocità	20000 rpm	Attacco aria	1/4"
Consumo aria stimato	4 SCFM (113 l/min)	Peso netto	0,5 kg

0417
€ 66,40
SMERIGLIATRICE PNEUMATICA ASSIALE LUNGA

Con pinze da 3 e 6mm, scarico aria posteriore girevole, corpo in materiale composito.

€ 52,50

Pinze	ø 3 mm - ø 6 mm	Pressione di esercizio	6 bar / 90 psi
Lunghezza	295 mm	Attacco aria	1/4"
Velocità	20000 rpm	Peso netto	0,6 kg
Consumo aria stimato	4 SCFM (113 l/min)		

0418
€ 58,90
TRAPANO AD ARIA REVERSIBILE

Con mandrino da 10 mm a cremagliera. Scarico aria posteriore girevole. Corpo in materiale composito.

€ 46,50

Mandrino	Ø 10 mm	Pressione di esercizio	6 bar / 90 psi
Velocità	1800 rpm	Attacco aria	1/4"
Consumo aria stimato	4 SCFM (113 l/min)	Peso netto	0,9 kg

0419

€ 99,40

LEVIGATRICE PNEUMATICA ROTORBITALE DA 150MM CON ASPIRAZIONE

Regolazione della velocità, supporto disco a strappo, scarico aria posteriore girevole, corpo leggero in alluminio con impugnatura soffice ed ergonomica.



Scatola

Diametro disco	150 mm - 6"
Orbita	5 mm, 3/16"
Velocità	10500 rpm MAX.
Consumo aria stimato	3 SCFM (85 l/min)
Pressione di esercizio	6 bar / 90 psi
Attacco aria	1/4"
Lunghezza	200 mm
Peso netto	1 kg



€ 80,60

0421

€ 108,00

LEVIGATRICE PNEUMATICA ROTORBITALE DA 150MM CON ASPIRAZIONE INTEGRATA

Regolazione della velocità, supporto disco a strappo, scarico aria posteriore girevole, corpo leggero in alluminio con impugnatura soffice ed ergonomica, tubo aspirazione e sacchetto raccogli polvere.



Scatola

Diametro disco	150 mm - 6"
Orbita	5 mm, 3/16"
Velocità	10500 rpm
Consumo aria stimato	3 SCFM (85 l/min)
Pressione di esercizio	6 bar / 90 psi
Attacco aria	1/4"
Lunghezza	200 mm
Peso netto	1 kg



€ 86,40

0458

€ 99,40

LEVIGATRICE PNEUMATICA ROTORBITALE DA 150MM CON ASPIRAZIONE

Regolazione della velocità, orbita 2,5mm, supporto disco a strappo, scarico aria posteriore girevole, corpo leggero in alluminio impugnatura soffice ed ergonomica.



Scatola

Diametro disco	150 mm - 6"
Orbita	2,38 mm - 3 / 32"
Velocità max di utilizzo	10500 rpm
Consumo aria stimato	3 SCFM (85 l/min)
Pressione di esercizio	6 bar / 90 psi
Attacco aria	1/4"
Lunghezza	200 mm
Peso netto	1 kg



€ 80,60

0460

€ 117,00

LEVIGATRICE PNEUMATICA ROTORBITALE DA 150MM CON ASPIRAZIONE INTEGRATA

Regolazione della velocità, scarico aria posteriore girevole, corpo in alluminio ed impugnatura soffice ed ergonomica. Tubo aspirazione e sacchetto raccogli polvere.



Scatola

Diametro disco	150 mm - 6"
Orbita	2,5 mm - 3 / 32"
Velocità max di utilizzo	10500 rpm
Consumo aria stimato	3 SCFM (85 l/min)
Pressione di esercizio	6 bar / 90 psi
Attacco aria	1/4"
Lunghezza	200 mm
Peso netto	1 kg



€ 93,60

0047

€ 79,30

GIRAVITE PNEUMATICO REVERSIBILE

Scatola



1/4"

Velocità	9000 rpm	Consumo aria stimato	5 SCFM (150 l/min.)
Vite	4-5 mm	Pressione di esercizio	6 bar / 90 psi
Coppia max	2,3 - 6,8 Nm	Attacco aria	1/4"
Lunghezza	180 mm	Peso netto	0,8 kg

€ 48,40

0574

€ 108,00

TRAPANO AD ARIA REVERSIBILE

Scatola

Mandrino	Ø 10 mm
Velocità	1800 rpm
Consumo aria stimato	5 SCFM (150 l/min)
Pressione di esercizio	6 bar / 90 psi
Attacco aria	1/4"
Peso netto	1 kg

€ 84,80

0313

€ 111,00

SMERIGLIATRICE PNEUMATICA ANGOLARE

Scatola

Disco	Ø 125 mm	Pressione di esercizio	6 bar / 90 psi
Velocità	10000 rpm	Attacco aria	1/4"
Consumo aria stimato	5 SCFM (150 l/min)	Peso netto	2 kg

€ 84,40

0051

€ 32,40

SMERIGLIATRICE PNEUMATICA ASSIALE

Scatola

Pinze	Ø 3 mm - Ø 6 mm	Pressione di esercizio	6 bar / 90 psi
Velocità	22000 rpm	Attacco aria	1/4"
Consumo aria stimato	4 SCFM (120 l/min.)	Peso netto	0,8 kg

€ 25,20

0641
€ 69,50
MICROSMERIGLIATRICE FLESSIBILE PNEUMATICA

Per smerigliature, molatura e smussature.

€ 43,10

Capacità pinza	3 mm	Pressione di esercizio	6 bar / 90 psi
Velocità	56000 rpm	Attacco aria	1/4"
Consumo aria stimato	2 SCFM (60 l/min.)	Peso netto	0,7 kg

0784
€ 81,50
LEVIGATRICE PNEUMATICA

 Con nastri di ricambio.
Corpo in metallo leggero.

€ 61,50

Velocità	16000 rpm	Nastro	10 x 330 mm
Consumo aria stimato	6 SCFM (180 l / min.)	Attacco aria	1/4"
Pressione di esercizio	6 bar / 90 psi	Peso netto	0,9 kg

0059
€ 38,00
**MARTELLO PESANTE
CON 4 SCALPELLI
ESAGONALI**

€ 27,70

Velocità	BPM 3500	Pressione di esercizio	6 bar / 90 psi
Alesaggio-corsa	19 x 66 mm / 3/4" x 2 5/8"	Attacco aria	1/4"
Consumo aria stimato	4,5 SCFM (135 l/min)	Peso netto	1,5 kg

0607
€ 7,10
PISTOLA PER SOFFIAGGIO

€ 5,70

Ugello	2.0 mm
Pressione di esercizio	4-6 bar
Attacco aria	1/4"

0125
€ 41,00
PISTOLA GONFIAGGIO DIGITALE

Con retroilluminazione e cambio unità di misura. Dotato di smonta valvola.

€ 29,80

Pressione massima	8 bar (110 psi)
Pressione di esercizio	2 - 4 bar (30 - 60 psi)
Risoluzione	0,05 bar 0,7 psi
Batterie non incluse	2 x 1.5V AAA
Attacco aria	1/4"

0608
€ 20,10
PISTOLA GONFIAGGIO

€ 13,30

Manometro	ø 63 mm
Letture	0÷12 bar 0÷174 psi
Lunghezza tubo in gomma	420 mm
Attacco aria	Rapido tipo tedesco

0610
€ 16,50
PISTOLA PER LAVAGGIO

€ 12,30

Capacità	1000 cc
Attacco aria	1/4"

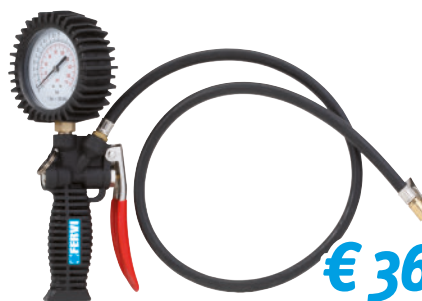
0609
€ 49,20
**PISTOLA
GONFIAGGIO**

€ 36,60

Manometro	ø 70 mm	Lunghezza tubo in gomma	1000 mm
Letture	0÷12 bar 0÷174 psi	Attacco aria	1/4"

A601A

€ 107,00

AEROGRAFO CON SERBATOIO A GRAVITÀ

Aerografo HVLP con serbatoio da 600ml, serbatoio in nylon, costruita con macchine a controllo numerico, senza O-ring, ugello e spillo in acciaio inox, nebulizzatore in ottone, ghiera e registri in alluminio. HVLP = alto volume, bassa pressione.



INOX



Scatola

Cromata

Ugello	ø 1,4mm
Capacità	600 cc
Pressione di esercizio	2,5 - 3,5 bar
Attacco aria	1/4"
Peso netto	1 kg



€ 79,20

A481/15

€ 124,00

AVVOLGITUBO AUTO RIENTRANTE PER ARIA

In polipropilene, con tubo in poliuretano rinforzato, carrello per distribuire uniformemente il tubo all'interno dell'avvolgitubo, sfera di arresto regolabile senza attrezzi e staffa di montaggio girevole a 180°.



PP

Scatola

Poliprop.

Pressione massima	17 bar / 250 psi
Lunghezza tubo	15 + 1 m
Raccordi maschio	1/4" BSPT
Diametro tubo	ø 12 x 8 mm
Temperatura di esercizio	0 ÷ 45° C
Peso netto	4,1 kg



€ 90,40

A481/30H

€ 219,00

AVVOLGITUBO AUTO RIENTRANTE PER ARIA

In polipropilene, con tubo in poliuretano rinforzato, carrello per distribuire uniformemente il tubo all'interno dell'avvolgitubo, sfera di arresto regolabile senza attrezzi, sistema di ritorno a bassa velocità e staffa di montaggio girevole a 180°.



PP

Scatola

Poliprop.

Pressione massima	17 bar / 250 psi
Lunghezza tubo	30 + 2 m
Raccordi maschio	3/8" BSPT
Diametro tubo	ø 13,5 x 9,5 mm
Temperatura di esercizio	0 ÷ 45° C
Peso netto	9,5 kg



€ 159,00

0481/15

€ 139,00

AVVOLGITUBO AUTO RIENTRANTE PER ARIA

Con tubo in poliuretano rinforzato, rubinetto femmina tipo tedesco, innesto rapido femmina tipo tedesco e carrello per distribuire uniformemente il tubo all'interno dell'avvolgitubo.



ABS

Scatola

Pressione massima	16 bar / 250 psi
Lunghezza tubo	15 + 1 m
Raccordi maschio	1/4" BSPT
Diametro tubo	ø 12 x 8 mm
Temperatura di esercizio	0 ÷ 45° C
Peso netto	4,5 kg



€ 109,00

A481/10

€ 80,50

AVVOLGITUBO AUTO RIENTRANTE PER ARIA

In polipropilene, con tubo in poliuretano rinforzato, carrello per distribuire uniformemente il tubo all'interno dell'avvolgitubo, sfera di arresto regolabile senza attrezzi e staffa di montaggio girevole a 180°.



PP

Scatola

Poliprop.

Pressione massima	17 bar / 250 psi
Lunghezza tubo	10 + 1 m
Raccordi maschio	1/4" BSPT
Diametro tubo	ø 12 x 8 mm
Temperatura di esercizio	0 ÷ 45° C
Peso netto	2,65 kg



€ 58,40

A481/15H

€ 147,00

AVVOLGITUBO AUTO RIENTRANTE PER ARIA

In polipropilene, con tubo in poliuretano rinforzato, carrello per distribuire uniformemente il tubo all'interno dell'avvolgitubo, sfera di arresto regolabile senza attrezzi e staffa di montaggio girevole a 180°.



PP

Scatola

Poliprop.

Pressione massima	17 bar / 250 psi
Lunghezza tubo	15 + 1 m
Raccordi maschio	3/8" BSPT
Diametro tubo	ø 13,5 x 9,5 mm
Temperatura di esercizio	0 ÷ 45° C
Peso netto	4,5 kg



€ 107,00

0378/1510

€ 182,00

AVVOLGITUBO AUTO RIENTRANTE PER ARIA

Tubo in poliuretano rinforzato e carrello per distribuire uniformemente il tubo all'interno dell'avvolgitubo.



PP

Scatola

Poliprop.

Pressione massima	18 bar / 260 psi
Lunghezza tubo	15 + 1 m
Raccordi maschio	3/8" BSPT
Diametro tubo	ø 13,5 x 9,5 mm
Temperatura di esercizio	0 ÷ 45° C
Peso netto	5 kg



€ 129,00

0033A

€ 123,00

STAZIONE DI SALDATURA A TEMPERATURA CONTROLLATA

Temperatura regolabile 150°C - 420°C, punta di ferro con foro ø 6 mm.



Scatola

Fusione dello stagno comune	215°
Temperatura di esercizio	215 ÷ 300°C
Temperatura massima	420°C
Alimentazione stazione	230 V 50 Hz
Alimentazione saldatore	24 V 48 W



€ 93,00

0031
€ 36,10
STAZIONE DI SALDATURA A TEMPERATURA CONTROLLATA

Temperatura regolabile 150°C - 420°C, punta di ferro con foro ø 6 mm.



Scatola

Fusione dello stagno comune	215°
Temperatura di esercizio	215 ÷ 300°C
Temperatura massima	450°C
Alimentazione	230 V, 50 Hz, 37 W

€ 27,30
0027/40W
€ 15,80
SALDATORE STILO

Blister

Alimentazione	230 V 50 Hz 40 W
Temperatura di esercizio	450°C ± 10%

€ 11,90
0443
€ 61,80
SALDATORE A PISTOLA MULTIFUNZIONE

Con regolazione della temperatura, funzione: coltello a caldo, saldatore e pirografo.



Valigetta

Alimentazione	230V 50Hz 200W
Temperatura	70 °C ÷ 500 °C

€ 47,20
0024
€ 33,00
SVERNICIATORE

Scatola

Temperatura	300 °C - 500 °C
Flusso d'aria	280 l/min - 480 l/min
Potenza	230 V 50Hz 1,5 kW

€ 25,50
0444
€ 92,20
SET SVERNICIATORE DIGITALE

Con regolazione elettronica della temperatura, indicazione della temperatura mediante schermo Lcd, 2 livelli di flusso aria, ideale per scaldare, piegare, curvare, sverniciare.



6 Pcs



Scatola

ABS

€ 72,70

Alimentazione	230 V, 50 Hz, 2000 W
Temperatura	I 150°C - II 70°C ÷ 600°C - III 70°C ÷ 600°C
Flusso d'aria	I 300L/min - II 300L/min - III 500L/min

0441
€ 76,70
COLTELLO A CALDO TAGLIA POLISTIROLO CON TEMPERATURA REGOLABILE

Per polistirolo, plastica, gomma piuma, spugna, profondità di taglio regolabile, supporto in metallo.



Scatola

Alimentazione	230 V, 50 Hz, 220 W
Temperatura	120 - 220 - 330 - 400 - 450 °C
Capacità di taglio con regolazione	20 ÷ 90 mm
Taglio massimo	150 mm

€ 60,30
0333
€ 122,00
COLTELLO A CALDO TAGLIA POLISTIROLO CON TEMPERATURA REGOLABILE

Per polistirolo, plastica, gomma piuma, spugna, profondità di taglio regolabile, supporto lama in metallo.



Valigetta

Alimentazione	230 V, 50 Hz, 150 W
Temperatura	Max 500 °C
Taglio massimo	150 mm

€ 91,10
0677/500
€ 19,80
INGRASSATORE MANUALE A LEVA 500CC

Composto da serbatoio e pompa in metallo, testina regolabile e tubo flessibile in PVC di 300mm, per utilizzo con grasso sfuso o cartucce di grasso di diametro ø 53mm.



Scatola

Capacità	500 cc	Dimensioni tubo flessibile	ø 8 x 300 mm
----------	--------	----------------------------	--------------

€ 15,70

0677 €45,00

INGRASSATORE MANUALE

Composto da serbatoio e pompa in metallo, testina regolabile e tubo flessibile in PVC di 450mm, per utilizzo cartucce di grasso di ø 55mm o grasso sfuso (adattatore fornito montato).



Scatola

€35,20

Capacità 1000 cc Dimensioni tubo flessibile Ø 9 x 450 mm

0189-

TANICA IN METALLO

Per il trasporto di liquidi infiammabili, con omologazione "un" in accordo con la direttiva europea.



a partire da €30,80

Capacità Litri	Peso netto	Art.	€	Promo
5	1,5 kg	0189/05C	€46,40	€30,80
10	2,5 kg	0189/10C	€47,10	€34,00
20	3,7 kg	0189/20C	€53,70	€34,60

0274 €9,20

NEBULIZZATORE CON UGELLO IN OTTONE

Guarnizioni in FPM (Viton).



€6,80

Capacità 2 l

0385 €59,90

POMPA ROTATIVA

Per travaso fusti olio lubrificante, gasolio, kerosene e antigelo con tubo di pesca telescopico.



€47,40



Scatola

Alu

Alluminio

Portata 20 l/min Filetto pompa 2"

0386 €42,80

POMPA A LEVA

Per travaso fusti olio lubrificante, gasolio, kerosene e antigelo con tubo di pesca telescopico.



€34,50



Scatola

Portata 18 l/min Filetto pompa 2" / 1-1/2"

0474/PA €82,20

PISTOLA PER TRAVASO GASOLIO AUTOMATICA

Con raccordo girevole.



€61,40



Scatola

Portata 90 l/min Boccaglio ø25 mm Attacco di entrata 1" BSP

0755 €108,00

POMPA ELETTRICA 12V PER GASOLIO

In corrente continua, per travaso gasolio e oli minerali.



€87,50



Scatola

Motore	DC 12 V, 175 W	Aspirazione	4 m
Velocità motore	4500 rpm	Attacco di entrata	25 mm
Portata pompa	40 l/min	Ingombro	200 x 120 x 155 mm
Prevalenza	2 m	Tempo di utilizzo	Max 30 min

0272 €16,10

POMPA TRAVASO PER TRAPANO

Per liquidi non infiammabili, esplosivi, corrosivi e oleosi. Utilizzo idoneo per mandrini a cremagliera.

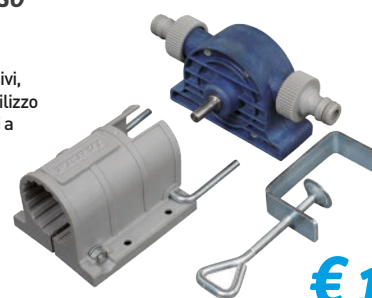

€11,90



Blister

Plastic

Prevalenza	30 m	Velocità max di utilizzo	3400 rpm
Portata pompa	40 l/min	Temperatura massima	40°C
Pressione massima	0.3 MPa	Diametro tubo	19 mm 3/4"

0218-
FARETTO LED

Alloggiamento pressofuso in alluminio super slim, vetro temperato.

 a partire da
€ 11,20

Flusso luminoso	Numero dei LED	Dimensioni	Art.	€	Promo
800 lm	15 SMD LED	150 x 95 mm	0218/10	€ 15,40	€ 11,20
1600 lm	28 SMD LED	145 x 120 mm	0218/20	€ 22,50	€ 16,40
2400 lm	42 SMD LED	180 x 150 mm	0218/30	€ 36,70	€ 26,70
4000 lm	56 SMD LED	210 x 180 mm	0218/50	€ 52,00	€ 37,90

0343
LAMPADA SNODATA
€ 28,80

Alimentazione	110 / 230 V 50 / 60 Hz
Lampadina	Max 40 W, E27 - non inclusa
Raggio d'azione	800 mm
Capacità morsetto	35 mm

€ 18,30
0366
LAMPADA A 56 LED

Con lente.

€ 127,00

Alimentazione	230 V 50 Hz 8 W
Ingrandimenti	2x
Flusso luminoso	600 lm
Temperatura colore	6500 K
Lente	Ø 120 mm
Raggio d'azione	810 mm
Capacità morsetto	70 mm

€ 97,70
0530A
LAMPADA A BASSO CONSUMO ENERGETICO

Con lente.

€ 109,00

Alimentazione	250V 50 Hz 11W
Ingrandimenti	3x
Lente	127 mm
Capacità morsetto	75 mm
Flusso luminoso	1000 lm
Temperatura colore	6000 K

€ 76,20
0891A
LAMPADA A BASSO CONSUMO ENERGETICO

Lampada led con due lenti, pulsanti touch dimmerabili, 6 luci UV Led e un punto luce super luminoso e orientabile. Durata fino a 25.000 ore.

€ 153,00

Alimentazione	250V 50 Hz 11W
Ingrandimenti	2x + 6x
Lente	138 mm
Capacità morsetto	75 mm
Flusso luminoso	1000 lm
Temperatura colore	6000 K

€ 107,00
0516
LAMPADA A BASSO CONSUMO ENERGETICO

Con lente.

€ 180,00

Alimentazione	230V 50Hz 2 x 9W
Ingrandimenti	2x
Lente	190 x 157 mm
Raggio d'azione	810 mm
Capacità morsetto	70 mm
Flusso luminoso	1000 lm

€ 124,00
0482/3
LAMPADA DA TESTA CON sensore

Funzione di accensione e spegnimento passando con la mano davanti alla lampada.

€ 62,00

LED	3 W COB
Flusso luminoso	Max 300 lm
Temperatura colore	6500 K
Batteria	3.7 V 1500 mAh Li-ion
Autonomia	4h
Tempo di ricarica	3h

€ 46,30
0107
LAMPADA MAGNETICA CON 30 + 7 LED

Con magnete e gancio nella parte posteriore.

€ 8,70

Vita per singolo LED	100000 ore
Luminosità	50 lm
Batterie non incluse	3 AA
Dimensioni	40 x 35 x 203 mm

€ 6,70

0597

€ 31,90

LAMPADA A LED RICARICABILE

Con caricabatteria 12Vdc e 230Vac, pieghevole, appendibile e magnetica.



ABS



Scatola

Batteria	3.7 V 1800 mAh
LED	8 SMD + 5 LED
Tempo di ricarica	8 ÷ 10 h
Autonomia	7 ÷ 8 h



€ 25,00

0889

€ 65,90

LAMPADA A LED RICARICABILE MAGNETICA

Con caricabatteria 12Vdc e 230Vac, pieghevole, appendibile e magnetica.



ABS

Scatola

Batteria	3,7 V - 1100 mAh - Li-ion
LED	21 + 5 - 9000 mcd
Tempo di ricarica	4 ÷ 5 h
Autonomia	4 ÷ 6 h



€ 51,60

0693A

€ 92,20

LAMPADA A LED RICARICABILE

Con postazione caricabatteria, pieghevole, appendibile e magnetica.



ABS

Scatola

Batteria	3,7V - 2600mAh - Li-ion
LED	6W COB LED - 1W SMD 6500K
Flusso luminoso	600 lm
Tempo di ricarica	4h
Autonomia	4,5h Eco mode
Temperatura di esercizio	-10°C ÷ 40°C



€ 66,90

0401

€ 80,20

LAMPADA RICARICABILE CON TECNOLOGIA LED COB

Dorso magnetico per l'uso senza l'aiuto delle mani, appoggio flessibile e magnetico. Luce potente da 180 lumen.



ABS

Scatola

Alimentazione	100 ÷ 240 V, 50 ÷ 60 Hz
Batteria	3,7 V - 2600 mAh - Li-ion
Tempo di ricarica	6 h
Autonomia	3,5 h
Luminosità	180 lm



€ 60,80

0123

€ 67,60

FARO MULTIFUNZIONE A LED RICARICABILE CON USB

Dotato di torcia Led anteriore con vari livelli di luminosità, Led bianchi e rossi laterali con funzione lampeggio. Cavo di ricarica usb e trasformatore. Led di stato di carica e ricarica. Possibile ricarica direttamente dal computer.



ABS

Scatola

Batteria	3.7V - 1800 mAh - Li-ion
LED	24 Cree XPG R5
Luminosità	30 - 300 lm
Dimensioni	191 x 99 x 148 mm
Carica batteria	USB 110 - 230 V 50 - 60 Hz
Autonomia	2.5 h



€ 53,10

0445/20

€ 171,00

FARETTO A LED RICARICABILE

Con interruttore, ricarica auto con spina per accendisigari e alimentatore 230V da casa, robusto supporto orientabile.



Alu



Scatola

Alluminio

Alimentazione	DC 12 - 24 V, 20 W; AC 230 V 20W
Flusso luminoso	600 - 1450 lm
Batteria	7.4V 5400mAh Li-ion
Autonomia	1,5 h



€ 59,90

0900

€ 92,20

LAMPADA LED CON BASE MAGNETICA

Lampada COB Led portatile in ABS antiurto. La lampada LED è regolabile su quattro diverse intensità di luce da 350 a 1400 Lumen. La forte base magnetica e il corpo ruotabile di 180° la rendono adatta ad essere usata in ogni circostanza.



Alu

Scatola

Alluminio

LED	COB
Alimentazione	USB Tipo C 5 V 2 A
Batteria	3.7 V 5200 mAh Li-ion
Flusso luminoso	350 ÷ 1400 lm
Tempo di ricarica	4 h
Autonomia	3 h ÷ 14 h
Dimensioni	116 x 101 x 41.5 mm



€ 66,90

0621/A3

€ 117,00

AVVOLGICAVO AUTO RIENTRANTE

Protezione contro i sovraccarichi, Led sull'avvolgicavo che segnala se collegato alla rete elettrica.



Scatola

Lunghezza cavo	10 m
Tipo cavo	3 x 1,50 mm2 H05RR-F
Alimentazione	12 V ÷ 240 V
Massima potenza collegabile al cavo avvolto	1200 W
Massima potenza collegabile al cavo svolto	1800 W



€ 93,80

SELECTION

2024

EDIZIONE 02

VOGEL GERMANY è l'azienda del gruppo specializzata da 75 anni negli strumenti di misura. Qualità certificata e affidabilità al servizio dei nostri clienti.

VOGEL[®]
GERMANY

Riga Flessibile in Acciaio

Tolleranza Classe CE II

- **Letture da sinistra a destra**

- Versione flessibile, grazie alla sezione sottile
- Nastro per molle in acciaio inossidabile
- Superficie opacizzata, senza riflesso
- Graduazione incisa per lettura chiara
- Marcatura CE per tipo A e tipo B

Tipo A = mm / mm	Graduazione bordo superiore e inferiore 1/1 mm
Tipo B = mm / mm	Graduazione bordo superiore 1/2 mm, bordo inferiore 1/1 mm
Tipo C = in / mm	Graduazione bordo superiore 1/64 ; 1/32 e 1/16 di pollice, bordo inferiore 1/2 mm e 1/1 mm

Numerazione fino a 500 mm di lunghezza con numerazione dei mm continua per tipo A e tipo B.
 Per sezioni di 13 x 0,5 con numerazione dei cm.
 Da 1.000 a 4.000 mm di lunghezza con numerazione dei cm continua per tipo A e tipo B.
 Le righe fino a 4000 mm con tolleranza classe II possono essere utilizzate come strumenti di riferimento.
 In questo caso, richiedere contestualmente un Rapporto di Prova.
 Produciamo righe in acciaio di lunghezza superiore a 4.000 mm secondo lo standard professionale.



ART N°			mm	mm	€	CC
Tipo A	Tipo B	Tipo C				
1010010010	1010020010	1010030010	100	13 x 0,5	1,24 - 1,67	su richiesta
1010010015	1010020015	1010030015	150	13 x 0,5	1,49 - 2,00	su richiesta
1010010020	1010020020	1010030020	200	13 x 0,5	1,74 - 2,33	su richiesta
1010010025	1010020025	—	250	13 x 0,5	2,03 - 2,73	su richiesta
1010010030	1010020030	1010030030	300	13 x 0,5	2,23 - 3,00	su richiesta
1012010050	1012020050	1012030050	500	18 x 0,5	3,81 - 5,12	su richiesta
1012010060	—	—	600	18 x 0,5	5,10 - 6,81	su richiesta
1012010080	—	—	800	18 x 0,5	7,30 - 9,84	su richiesta
1012010100	1012020100	1012030100	1000	18 x 0,5	9,70 - 13,05	su richiesta
1012010150	1012020150	1012030150	1500	18 x 0,5	14,60 - 19,58	su richiesta
1012010200	1012020200	—	2000	18 x 0,5	23,50 - 31,54	su richiesta
1012010250	1012020250	—	2500	18 x 0,5	31,40 - 42,20	su richiesta
1012010300	1012020300	—	3000	18 x 0,5	35,60 - 47,85	su richiesta
1012010350	—	—	3500	18 x 0,5	39,00 - 52,44	su richiesta
1012010400	—	—	4000	18 x 0,5	75,40 - 101,26	su richiesta
1012010500	—	—	5000	18 x 0,5	86,70 - 116,48	su richiesta
1012010600	—	—	6000	18 x 0,5	114,00 - 153,65	su richiesta
—	1016020100	—	1000	20 x 1,0	14,00 - 18,85	su richiesta
—	1016020150	—	1500	20 x 1,0	27,30 - 36,65	su richiesta
—	1016020200	—	2000	20 x 1,0	31,80 - 42,71	su richiesta

Riga Flessibile in Acciaio

Tolleranza Classe CE II

ART N° 1013010015

• Lettura da destra a sinistra

- Versione flessibile, grazie alla sezione sottile
- Nastro per molle in acciaio inossidabile
- Superficie opacizzata, senza riflesso
- Graduazione incisa per lettura chiara
- Marcatura CE
- Graduazione bordo superiore e inferiore 1/1 mm



Numerazione fino a 500 mm di lunghezza con numerazione dei mm continua.

Per sezione di 13 x 0,5 con numerazione dei cm.

Da 1.000 a 4.000 mm di lunghezza con numerazione dei cm continua.

Le righe fino a 4000 mm con tolleranza classe II possono essere utilizzate come strumenti di riferimento.

In questo caso, richiedere contestualmente un Rapporto di Prova.

Produciamo righe in acciaio di lunghezza superiore a 4.000 mm secondo lo standard professionale.

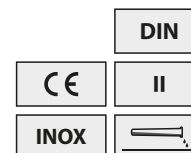

ART N°	mm		€	CC
1013010050	500	18 x 0,5	3,81 5,12	su richiesta
1013010100	1000	18 x 0,5	9,70 13,05	su richiesta
1013010150	1500	18 x 0,5	14,60 19,58	su richiesta
1013010200	2000	18 x 0,5	23,50 31,54	su richiesta
1013010300	3000	18 x 0,5	35,60 47,85	su richiesta
1013010400	4000	18 x 0,5	75,40 101,26	su richiesta
1013010600	6000	18 x 0,5	114,00 153,65	su richiesta

Riga di Precisione

DIN 874

• Qualità DIN 874 foglio 1, precisione GG 0, prodotte in acciaio

- Bordi verticali e lati piatti finemente rettificati
- Disponibile in acciaio inossidabile e normale
- Dalla lunghezza di 2000 mm forma B con fessure per le mani

• Qualità DIN 874 foglio 1, precisione GG 1, prodotte in acciaio

- Bordi verticali e lati piatti finemente rettificati
- Disponibile in qualità di acciaio inossidabile e normale
- Dalla lunghezza di 2000 mm forma B con fessure per le mani

ART N° 1590010050

Forma A



ART N° 1591010200

Forma B



ART N°	Forma	mm		CC	€
DIN 874 GG 0					
1590010050	A	500	50 x 10	incluso	123,00 165,70
DIN 874 GG 1					
1591010100	A	1000	50 x 10	incluso	134,00 179,86

Riga in Acciaio Inossidabile

Tolleranza Classe CE II

• **Lettura da sinistra a destra**

- Versione semirigida con sezione spessa
- Nastro per molle in acciaio inossidabile
- Superficie opacizzata, senza riflesso
- Graduatoria incisa per lettura chiara

Tipo A = mm / mm Graduatoria bordo superiore e inferiore 1/1 mm

Tipo B = mm / mm Graduatoria bordo superiore 1/2 mm e bordo inferiore 1/1 mm

Tipo D = in / mm Graduatoria bordo superiore 1/2 mm e 1/1 mm, bordo inferiore 1/64 ; 1/32 e 1/16 in

Tipo A

ART N° 1018010030



Tipo B

ART N° 1018020030



Tipo D

ART N° 1018040030

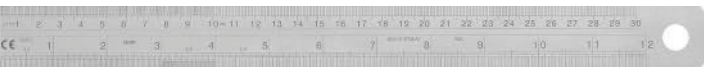

Numerazione fino a 500 mm di lunghezza con numerazione dei mm continua per tipo A e tipo B.
 Da 1.000 a 4.000 mm di lunghezza con numerazione dei cm continua per tipo A e tipo B.
 Le righe fino a 4000 mm con tolleranza classe II possono essere utilizzate come strumenti di riferimento.
 In questo caso, richiedere contestualmente un Rapporto di Prova.
 Produciamo righe in acciaio di lunghezza superiore a 4.000 mm secondo lo standard professionale.



ART N°					€	
Tipo A	Tipo B	Tipo D				
1018010030	1018020030	1018040030	300	30 x 1,0	4,91 6,60	su richiesta
1018010050	1018020050	1018040050	500	30 x 1,0	7,20 9,63	su richiesta
1018010060	—	—	600	30 x 1,0	8,10 10,84	su richiesta
1018010100	1018020100	1018040100	1000	30 x 1,0	12,80 17,21	su richiesta
1018010150	1018020150	1018040150	1500	30 x 1,0	22,10 29,69	su richiesta
1018010200	1018020200	1018040200	2000	30 x 1,0	32,40 43,51	su richiesta
1018010300	1018020300	1018040300	3000	30 x 1,0	75,40 101,26	su richiesta
1018010400	1018020400	1018040400	4000	30 x 1,0	103,00 137,90	su richiesta
1018010500	1018020500	—	5000	30 x 1,0	137,00 183,62	su richiesta
1018010600	—	—	6000	30 x 1,0	167,00 223,99	su richiesta
1018010700	—	—	7000	30 x 1,0	190,00 254,87	su richiesta

Metro Pieghevole in Legno

Classe CE III

- Superficie con vernice UV, idrorepellente ed ecologica
- Utensile tecnico professionale, resistente a carichi elevati per lungo tempo

- Con doppia graduazione in mm sul lato anteriore e posteriore
- Con 10 elementi, lamelle strettamente aderenti tra loro, giunzioni elastiche posteriori
- Con angoli incisi di serie sul 2° elemento
- Snodo rivettato, rivettatura con speciali rivetti pieni da 3 mm
- Scatto preciso a 90° e funzione di righello
- Maneggevole, scorrevole di lunga durata



Altri colori o stampa pubblicitaria disponibili su richiesta



Esempio: Metro Pieghevole in legno in colori diversi



ART N°	mm / pollici	Colore	Ogni elemento	L x W totale	Numero di elementi	€
1312010200	2000 / 78,74	bianco	3,20 x 16	235 x 35	10	3,96 5,3+

Odometro di Precisione Digitale Elettr. • IP51

- Leggero in acciaio verniciato di colore nero

- Costruzione robusta e pieghevole, con funzionamento a batteria
- Grande display LCD, altezza delle cifre 12 mm, con retroilluminazione
- Tastiera antipolvere resistente alle gocce d'acqua
- Interruttore On/Off a pressione, spegnimento automatico dopo circa 3 min.
- Funzione "Smart Wheel" (considerazione automatica del raggio dell'odometro per una misurazione di precisione "da parete a parete")
- Modalità start/stop per evitare misurazioni errate
- Calcolo della superficie o del volume usando la tastiera
- Funzione HOLD, funzione di memoria, tasto di cancellazione di reset
- Lettura in metri / piedi / iarde / m² / piedi² / iarde² / m³ / piedi³ / iarde³
- Ruota in plastica con rivestimento in gomma, appoggio per il parcheggio
- Impugnatura in plastica antiurto, temperatura d'impiego da -10 °C a +60 °C
- Incl. 4 batterie da 1,5 V (Tipo AAA, art.: 90002), e istruzioni per l'uso



Vista pannello di comando



Odometro ripiegato



ART N°	m / ft	m	max. ± %	Ruota ø mm	mm	€
140210	999,999 / 999,999,9	0,1	0,5	318	1122 x 318 x 85	72,20 97,03

Flessometri Tascabili

Classe di precisione II secondo MID

- Elevata stabilità del nastro
- Per il professionista e per l'industria
- Design ergonomico, Antiscivolo
- in una pratica scatola di vendita

- Corpo robusto gommato, con gancio per la cintura e cinturino per la mano
- Nastro graduato giallo, rivestito in acrilico con elevata resistenza all'abrasione e alla piegatura
- Gancio d'arresto scorrevole e magnetico
- Molla di lunga durata in acciaio pregiato, ritorno e arresto automatico del nastro
- Cifre nere/rosse, scala graduata nera
- Fissaggio magnetico a due punti
- Graduazione in mm



ART N°	Pezzi inclusi nel prezzo		 ± mm	 mm	 mm	 mm	€
141003-24	24	3 m	0,90	16	65 x 65 x 35	1400	89,30 419,98
141005-12	12	5 m	1,30	19	65 x 73 x 35	1750	61,50 82,56
141008-12	12	8 m	1,80	25	80 x 85 x 40	2100	101,00 135,42
141010-12	12	10 m	1,80	25	80 x 85 x 40	2100	124,00 166,93

Cronometro Digitale Elettr.

- Per requisiti standard
- Con comandi a 2 tasti

- Corpo robusto in ABS
- Display LCD di facile lettura
- Start / Stop / Reset Addition / Split / doppia lettura
- Inclusa 1 batteria da 1,5 V (type SR54, art.-no.: 90310), con laccio da collo e istruzioni per l'uso



ART N°	 Sec.	Campo misurazione Ore / min. / sec.	Cifre LCD	Altezza delle cifre mm	 mm	€
580210	1/100	9 / 59 / 59,99	7	6,5	66 x 70 x 21	38,00 51,07

Cronometro Digitale Elettr. • IP54

- Per requisiti standard
- Con comandi a 3 tasti

- Corpo robusto in ABS
- Display LCD di facile lettura
- Start / Stop / Reset-Lap / Split / Ora / Data/ Allarme con Snooze
- Art. 580505 con batteria da 1,5 V (type LR44, art.-no.: 90213), Art. 580506 con batteria da 3 V (type CR2032, art.-no.: 90112)
- Con laccio da collo, borsa di protezione e istruzioni per l'uso

Funzioni aggiuntive per art. 580506

- Memoria per 10 misurazioni
- Richiamo di tempi sul giro e tempi medi

ART N° 580505

ART N° 580506



ART N°	 Sec.	Campo misurazione Ore / min. / sec.	Cifre LCD	Altezza delle cifre mm	 mm	€
580505	1/100	9 / 59 / 59	6	11	85,5 x 64 x 22	33,20 44,54
580506	1/100	9 / 59 / 59,99	7	5 / 4	85,5 x 64 x 22	37,40 50,27

Flessometro Digitale Elettronico

- Elevata stabilità del nastro
- Display molto chiaro e leggibile
- Corpo resistente agli agenti atmosferici
- Design ergonomico e antiscivolo
- Corpo robusto gommato, con gancio metallico da cintura e cinturino per la mano
- Nastro graduato giallo, rivestito in acrilico con elevata resistenza all'abrasione
- Gancio d'arresto scorrevole, ritorno e arresto automatico del nastro
- Lettura nel display impostabile nelle due direzioni Lettura nel display in mm/pollici
- Cifre nere/rosse, scala graduata nera, nessuna perforazione nel nastro
- 0° in qualsiasi posizione, con funzione Data Hold, interruttore On/Off
- Inclusa 1 batteria da 3 V(Tipo CR2032, art.: 90112) e istruzioni per l'uso



ART N°							€	
140105	5 m / 16 ft	1	1,5	19	75 x 70 x 32	1700	37,00 49,68	su richiesta

Flessometro Tascabile con Distanziometro Laser

Classe di precisione II secondo MID1

- Elevata stabilità del nastro
- Adatto solo per uso interno
- Rivestito in nylon, nastro nero
- Con elevata resistenza all'abrasione e alla piegatura
- Gancio d'arresto scorrevole, per misurazioni interne ed esterne
- Molla di lunga durata in acciaio pregiato
- Ritorno e arresto automatico del nastro
- Valori in rosso/bianco, graduazione in bianco
- Graduazione su entrambi i lati in mm/cm



Distanziometro Laser

- Misura distanze, aree e volumi
- Misurazione indiretta per la misura di altezze
- Calcolo di angoli ed aree di triangoli, facce trapezoidali ecc
- Campo di misura 0 – 30 m, lettura 0,001 m
- Accuratezza $\pm 1,5$ mm, lunghezza d'onda laser 19 nm
- Visualizza segnale di batteria scarica
- Misura in metro, pollici o piedi, velocità di misurazione 0.5 sec.
- Autospegnimento dopo circa 20 sec.
- Temperatura d'esercizio -10 °C ~ +40 °C, Temperatura di stoccaggio -20 °C ~ +60 °C
- Pulsanti in gomma di facile utilizzo, segnale sonoro emesso premendo i pulsanti
- Classe II laser, FCC test parte 15, EN 60825-1:2007 ed altre
- Parametro laser 620 – 660 nm, output max.1 mW
- con batteria ricaricabile 3,7 V Li-Ion, incluso caricatore 5 V AC e istruzioni per l'uso



display laterale



ART N°							€	
140108	5 m / 16ft	1	1,5	19	65 x 4,3 x 65	1700	44,80 60,14	su richiesta

Misuratore di Distanza Laser

- L'apparecchio misura la distanza e calcola l'area e il volume
- Le distanze possono essere sommate o sottratte
- Il procedimento indiretto di misurazione consente di determinare l'altezza
- Calcolo di angoli, superfici triangolari, superfici trapezoidali e molto di più
- Funzione pitagorica 1: calcolo di un lato misurando gli altri due

- Display con livello di carica, retroilluminazione, funzione di memoria per 20 misurazioni
- Valori di misura commutabili in m, pollici o piedi, velocità di misurazione 0,1 ~ 4 sec.
- Spegnimento automatico: del laser dopo circa 15 sec., dell'apparecchio dopo ~ 120 sec.
- Dotato di filettatura M6 sul lato posteriore per applicarlo su di un cavalletto
- Temperatura d'esercizio di -10 °C ~ +40 °C, temperatura di stoccaggio di -20 °C ~ +65 °C
- Tasti gommati comodi da utilizzare, segnale acustico alla pressione dei tasti
- Laser conforme alla classe II, test FCC parte 15, EN 60825-1:2007
- Lunghezza d'onda 620 – 670 nm, potenza di uscita max.1 mW
- Incl. 2 batterie da 1,5 V (Tipo AAA, art.: 90002) e istruzioni per l'uso

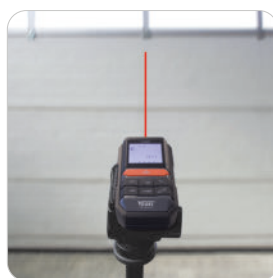
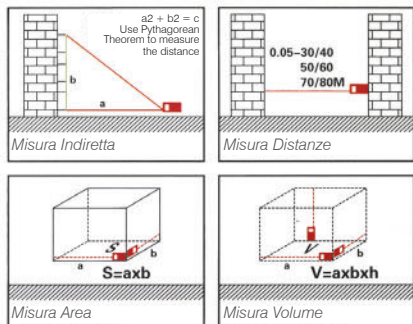

ART N°					W		€	
140134	0,05 – 100	0,001	5	620 ~ 670	max. 1	120 x 56 x 27	54,70 73,55	su richiesta

Misuratore di Distanza Laser

- L'apparecchio misura la distanza e calcola l'area e il volume
- Le distanze possono essere sommate o sottratte
- Il procedimento indiretto di misurazione consente di determinare l'altezza
- Calcolo di angoli, superfici triangolari, superfici trapezoidali e molto di più
- Funzione pitagorica 1: calcolo di un lato misurando gli altri due
- sensore di angoli 0° – 150°

- Display con livello di carica, retroilluminazione, funzione di memoria per 50 misurazioni
- Valori di misura commutabili in m, pollici o piedi, velocità di misurazione 0,5 sec.
- Spegnimento automatico: del laser dopo circa 30 sec., dell'apparecchio dopo ~ 180 sec.
- Dotato di filettatura M6 sul lato posteriore per applicarlo su di un cavalletto
- Temperatura d'esercizio di -10 °C ~ +40 °C, temperatura di stoccaggio di -20 °C ~ +65 °C
- Tasti gommati comodi da utilizzare, segnale acustico alla pressione dei tasti
- Laser conforme alla classe II, test FCC parte 15, EN 60825-1:2007
- Lunghezza d'onda 620 – 690 nm, potenza di uscita max.1 mW
- Incl. 2 batterie da 1,5 V (Tipo AAA, art.: 90002) e istruzioni per l'uso

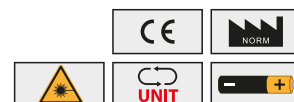
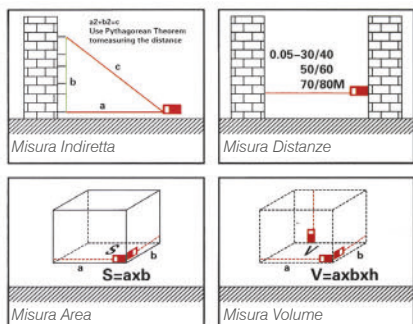

ART N°					W		€	
140132	0,05 – 100	0,001	2	620 ~ 690	max. 1	117 x 52 x 27	104,00 139,52	su richiesta

Calibro a Corsoio Digitale «ABS» • IP67

DIN 876

- Modello standard, senza uscita dati
- Cover e pulsanti metallici
- Resistente all'acqua e ai refrigeranti secondo DIN 40050 / IEC 60529

- Meccanica in acciaio inossidabile, temprata
- Grande display LCD di facile lettura, altezza delle cifre 9 mm
- Becchi di misurazione rettificati e lappati, con vite di bloccaggio
- Pulsante On/Off, spegnimento automatico, con sistema di misura ABS/INC
- Con coperchio del vano batteria avvitato
- Unità di misura commutabile mm/pollici, «0» in qualsiasi posizione
- Inclusa 1 batteria da 3 V (tipo CR1632, art.: 90101) e istruzioni per l'uso

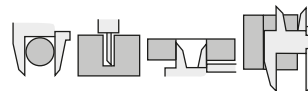
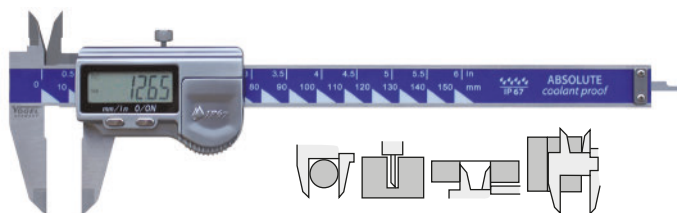

ART N°	mm / pollici	mm / pollici	mm	mm	mm	mm		€	CC
202130-2	150 / 6	0,01 / 0,0005	0,01	0,03	40	16	piatta	137,00 184,24	su richiesta
202131-2	200 / 8	0,01 / 0,0005	0,01	0,03	50	19,5	piatta	169,00 226,84	su richiesta
202132-2	300 / 12	0,01 / 0,0005	0,01	0,03	60	20,5	piatta	204,00 274,69	su richiesta

Calibro a Corsoio Digitale Elettr. «Absolute» • IP54

DIN 862

- Calibro professionale standard
- Con allarme tolleranza ottico a segnale LED
- Con scala di misurazione in vetro per una migliore precisione
- Con uscita dati (micro USB)
- Resistente alle gocce d'acqua secondo DIN 40050 / IEC 60529

- Meccanica in acciaio inossidabile, temprata
- Grande display LCD di facile lettura, altezza delle cifre 9 mm
- Becchi di misurazione rettificati e lappati, con vite di bloccaggio
- Con preimpostazione della tolleranza, sistema ORIGIN/ABS/INC
- Pulsante On/Off, spegnimento automatico
- Unità di misura commutabile mm/pollici, «0» in qualsiasi posizione
- Incluse 2 batterie da 3 V (tipo CR2032, art.: 90112) e istruzioni per l'uso

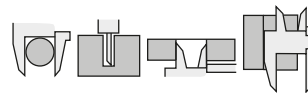

Opzioni

- Trasmissione dati via cavo, art.: 3420195
- Trasmissione dati WiFi, art.: 2040102
- Trasmissione dati Bluetooth®, art.: 209009



ART N°	mm / pollici	mm / pollici	mm	mm	mm	mm		€	CC
202180	150 / 6	0,01 / 0,0005	0,01	0,02	40	16	piatta	114,00 153,40	su richiesta
202181	200 / 8	0,01 / 0,0005	0,01	0,03	50	19,5	piatta	156,00 209,30	su richiesta
202182	300 / 12	0,01 / 0,0005	0,01	0,03	60	20,5	piatta	194,00 260,11	su richiesta

Calibro a Corsoio Digitale Elettr. • IP54

DIN 862

- Calibro di standard professionale
- Con scala di misurazione in vetro per una migliore precisione
- Resistente alle gocce d'acqua secondo DIN 40050 / IEC 60529

- Meccanica in acciaio inossidabile, temprata
- Grande display LCD di facile lettura, altezza delle cifre 9 mm
- Becchi di misurazione rettificati e lappati, con vite di bloccaggio
- Pulsante On/Off con sistema di misura ABS/INC
- Unità di misura commutabile mm/pollici, «0» in qualsiasi posizione
- Inclusa 1 batteria da 3 V (tipo CR2032, art. 90112) e istruzioni per l'uso

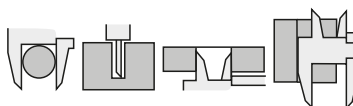
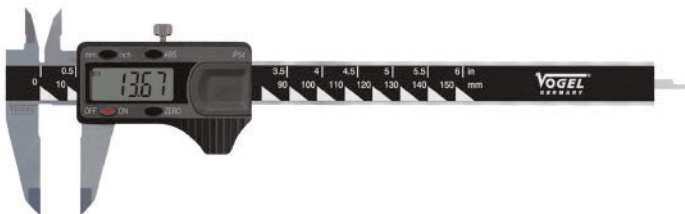

ART N°	mm / pollici	mm / pollici	mm	mm	mm	mm		€	CC
202160-2	150 / 6	0,01 / 0,0005	0,01	0,02	40	16	piatta	65,80 88,45	su richiesta
202161-2	200 / 8	0,01 / 0,0005	0,01	0,03	50	19,5	piatta	92,60 124,41	su richiesta
202162-2	300 / 12	0,01 / 0,0005	0,01	0,03	60	20,5	piatta	129,00 173,69	su richiesta

Calibro a Corsoio Digitale Elettr.

DIN 862

- Calibro di standard professionale
- Con scala di misurazione in vetro per una migliore precisione
- Cover e pulsanti metallici
- Con uscita dati (mini USB)

- Meccanica in acciaio inossidabile, temprata
- Con rotella di posizionamento rimovibile
- Grande display LCD di facile lettura, altezza delle cifre 9 mm
- Becchi di misurazione rettificati e lappati, con vite di bloccaggio
- Pulsante On/Off, con asta di profondità piatta o rotonda
- Unità di misura commutabile mm/pollici, «0» in qualsiasi posizione
- Inclusa 1 batteria da 3 V (tipo CR2032, art.: 90112) e istruzioni per l'uso



Con rotella di posizionamento rimovibile

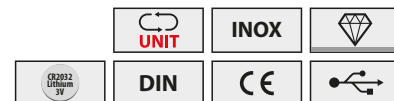
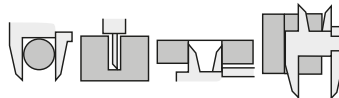

Opzione

- Trasmissione dati via cavo, art.: 209001

ART N°	mm / pollici	mm / pollici	mm	mm	mm	mm		€	CC
202040-3	150 / 6	0,01 / 0,0005	0,01	0,02	40	16,5	piatta	53,90 72,42	su richiesta
202041-3	200 / 8	0,01 / 0,0005	0,01	0,03	50	19,5	piatta	72,70 97,72	su richiesta
202042-3	300 / 12	0,01 / 0,0005	0,01	0,03	60	20,5	piatta	127,00 170,80	su richiesta
202043-3	150 / 6	0,01 / 0,0005	0,01	0,02	40	16,5	rotonda	60,10 80,77	su richiesta

Calibro a Corsoio Digitale Elettr.

DIN 862

- Calibro di standard professionale
- Con display a LED molto grande

- Meccanica in acciaio inossidabile, temprata
- Con rotella di posizionamento rimovibile
- Grande display LCD di facile lettura, altezza delle cifre 15 mm
- Becchi di misurazione rettificati e lappati, con vite di bloccaggio
- Pulsante On/Off con bloccaggio a vite
- Unità di misura commutabile mm/pollici, «0» in qualsiasi posizione
- Inclusa 1 batteria da 3 V (tipo CR2032, art.: 90112) e istruzioni per l'uso



Con rotella di posizionamento rimovibile

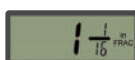
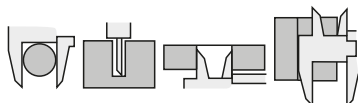

Visualizzazione con frazioni di pollice

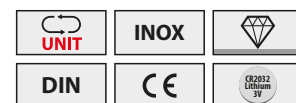

ART N°	mm / pollici	mm / pollici	mm	mm	mm	mm		€	CC
202011-3	150 / 6	0,01 / 0,0005	0,01	0,03	40	16,5	piatta	34,10 45,77	su richiesta
202012-3	200 / 8	0,01 / 0,0005	0,01	0,03	50	19,5	piatta	54,30 72,94	su richiesta
202013-3	300 / 12	0,01 / 0,0005	0,01	0,04	60	20,5	piatta	67,60 90,80	su richiesta

Calibro a Corsoio Digitale Elettr.

DIN 862

- Cover e pulsanti metallici

- Meccanica in acciaio inossidabile, temprata
- Display LCD di facile lettura, altezza delle cifre 8 mm
- Becchi di misurazione rettificati e lappati, con vite di bloccaggio
- Pulsante On/Off
- Unità di misura commutabile mm/pollici, «0» in qualsiasi posizione
- Inclusive 2 batterie da 1,5 V (Tipo LR44, art.: 90213) e istruzioni per l'uso

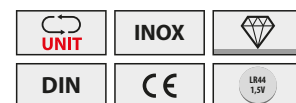
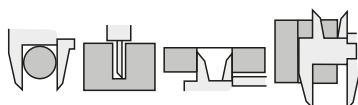

ART N°	mm / pollici	mm / pollici	mm	mm	mm	mm		€	CC
202140	100 / 4	0,01 / 0,0005	0,01	0,02	30,5	12,5	piatta	53,90 72,46	su richiesta

Calibri a Corsoio Digitali Elettr.

DIN 862

- Per mancini
- Versione inossidabile, temprata
- Grande display LCD con lettura chiara, altezza delle cifre 10 mm
- Superfici di misura finemente levigate e lappate
- Pulsante On/Off, con calibro di profondità piatto
- Unità di misura commutabile mm/pollici, «0» in qualsiasi posizione
- Inclusa 1 batteria da 1,5 V (Tipo LR 44, art.: 90213) e istruzioni per l'uso



Opzione

- Trasmissione dati via cavo, art.: 209001



ART N°	mm / pollici	mm / pollici	mm	mm	mm	mm	mm	€
202037	150 / 6	0,01 / 0,0005	0,01	0,03	40	16,5	piatta	71,60 96,22
202038	200 / 8	0,01 / 0,0005	0,01	0,03	50	19,5	piatta	150,00 201,81

Calibri a Corsoio Digitali Elettr.

DIN 862

- In fibra di carbonio, non conduttivo, ideale nel settore dell'elettronica e per l'impiego in situazioni delicate nel settore alimentare e automobilistico

- Grande display LCD con lettura chiara, altezza delle cifre 13 mm
- On/Off automatico
- Unità di misura commutabile mm/pollici, «0» in qualsiasi posizione
- Art. 202202 senza profondimetro, realizzato in fibre di carbonio
- Art. 202203 con profondimetro piatto, realizzato in fibre di carbonio
- Inclusa 1 batteria da 1,5 V (Tipo LR44, art.: 90213) e istruzioni per l'uso



ART N°	mm / pollici	mm / pollici	mm	mm	mm	mm	mm	€
202202	100 / 4	0,1 / 0,01	0,1	0,2	30	12	—	12,70 17,04
202203	150 / 6	0,1 / 0,01	0,1	0,2	40	16	piatta	13,20 17,75

Calibro a Corsoio Digitale Elettr.

- Con semplici funzioni
- Meccanica in acciaio inossidabile, temprata
- Con rotella di posizionamento

- Grande display LCD di facile lettura, altezza delle cifre 13 mm
- Becchi di misurazione rettificati e lappati, con vite di bloccaggio
- Pulsante On/Off, unità di misura mm/pollici, «0» in qualsiasi posizione
- Inclusa 1 batteria da 1,5 V (Tipo LR44, art.: 90213)

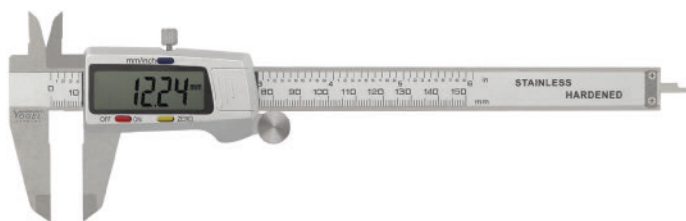

ART N°	mm / pollici	mm / pollici	mm	mm	mm	mm	mm	€
202002	150 / 6	0,01 / 0,0005	0,01	0,03	40	16	piatta	21,00 26,92

Non riesci a trovare il calibro giusto?
Siamo felici di trovarti la soluzione.

Calibro Digitale Elettronico «Absolute» • IP54

Secondo norme aziendali

- Resistente ai spruzzi d'acqua secondo DIN 40050 / IEC 60529
- Grande display LCD di facile lettura, altezza delle cifre 11 mm
- Meccanica in acciaio inossidabile, temprata
- Becchi di misurazione rettificati e lappati
- Con estremità dei becchi per misurazioni di interni
- Pulsante On/Off con sistema «ORIGIN», mm/pollici commutabili
- «0» in qualsiasi posizione, con modalità HOLD e Preset
- Con regolazione micrometrica, con o senza becchi superiori di misura
- Inclusive 2 batterie da 3 V (tipo CR2032, art.: 90112) e istruzioni per l'uso

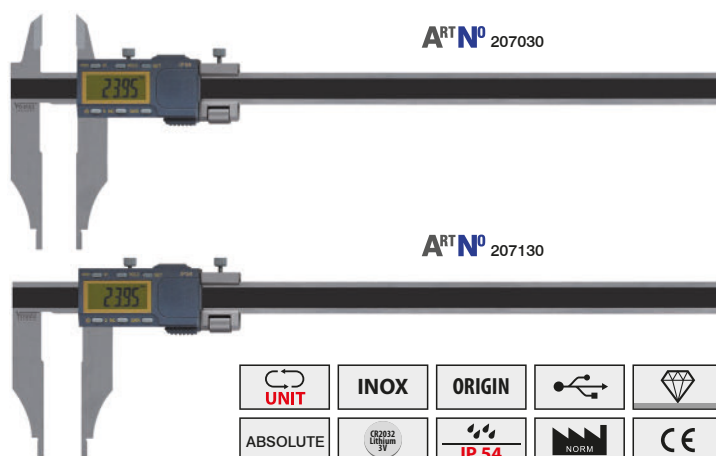

ART N°	mm / pollici	mm / pollici	mm	mm	mm	mm	ø mm	€	CC
207030	300 / 12	0,01 / 0,0005	0,01	0,03	90	38	10	153,00 205,29	su richiesta
207031	500 / 20	0,01 / 0,0005	0,01	0,05	150	60	20	247,00 332,28	su richiesta
207032	1000 / 40	0,01 / 0,0005	0,01	0,06	150	63	20	597,00 802,25	su richiesta
207130	300 / 12	0,01 / 0,0005	0,01	0,03	90	—	10	135,00 181,38	su richiesta
207131	500 / 20	0,01 / 0,0005	0,01	0,05	150	—	20	228,00 306,57	su richiesta
207132	1000 / 40	0,01 / 0,0005	0,01	0,06	150	—	20	534,00 717,70	su richiesta

Calibro a Corsoio

DIN 862

• Calibro con requisiti standard

- Meccanica in acciaio inossidabile, temprata
- Lettura in mm/pollici, scala graduata incisa al laser
- Elementi di lettura cromati opachi
- Becchi di misurazione rettificati e lappati
- Corsoio monoblocco
- Asta di profondità piatta o rotonda

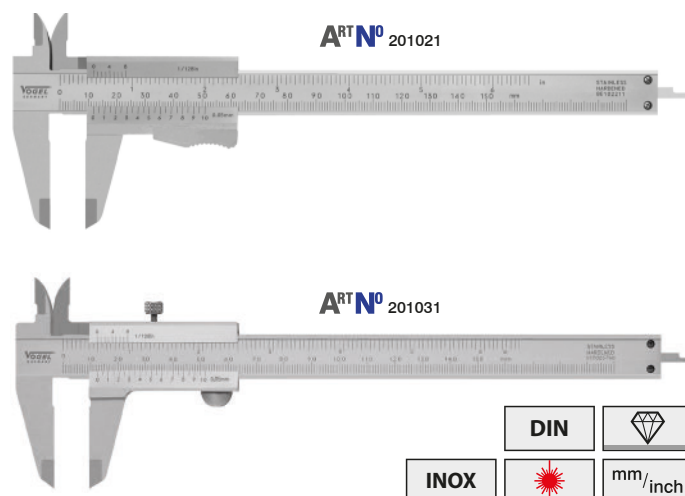
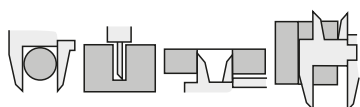

ART N°	€	ART N°	€	mm / pollici	mm in basso	pollici in alto	mm	mm	mm	CC
201021	25,70 34,53	201031	27,50 36,93	150 / 6	0,05	1/128	40	16	piatta	su richiesta
201022	30,70 41,23	201032	31,10 41,72	150 / 6	0,05	1/128	40	16	rotonda	su richiesta
201024	37,60 50,52	201034	39,70 53,36	200 / 8	0,05	1/128	50	19	piatta	su richiesta
201025	25,70 34,53	201035	25,20 33,86	150 / 6	0,02	1/1000	40	16	piatta	su richiesta
201026	37,60 50,52	201036	38,00 51,09	200 / 8	0,02	1/1000	40/50	16/19	piatta	su richiesta
—	—	201038	38,00 51,09	200 / 8	0,05	1/128	40	16	rotonda	su richiesta
—	—	201013	65,90 88,50	300 / 12	0,05	1/128	55/60	20	piatta	su richiesta
—	—	201015	96,90 130,16	300 / 12	0,02	1/1000	64	20	piatta	su richiesta

Calibro a Corsoio Tascabile

DIN 862

• Per l'artigianato o come articolo pubblicitario

- Meccanica in acciaio inossidabile, temprata
- Scala graduata cromata opaca e incisa al laser
- Becchi di misurazione rettificati e lappati
- Con bloccaggio a vite

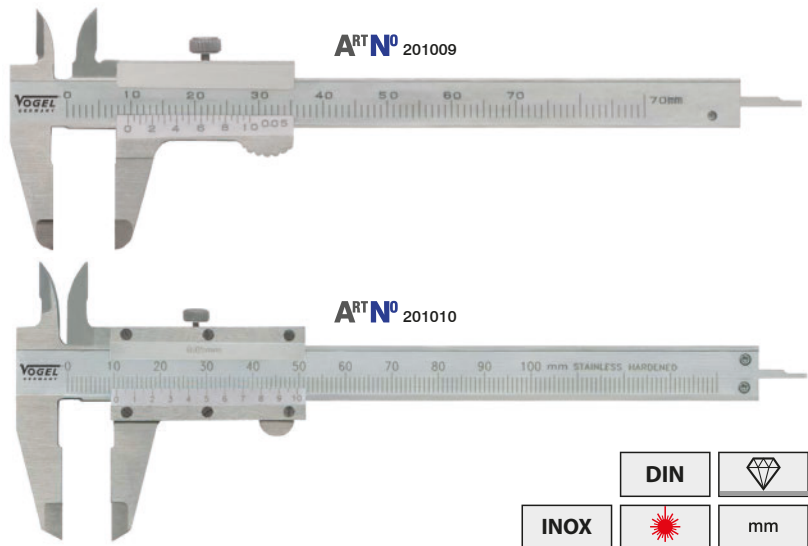
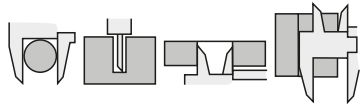

ART N°	mm	mm	mm	mm		€	
201009	70	0,05	20	9	piatta	23,40 31,48	su richiesta
201010	100	0,05	30	13	piatta	20,10 26,97	su richiesta

Calibro a Corsoio

DIN 862

• Qualità semplice, per l'artigiano e la formazione

- In acciaio inossidabile, temprato
- Lettura in mm/pollici, scala graduata incisa
- Elementi di lettura cromati opachi
- Becchi di misurazione finemente rettificati e lappati, asta di profondità piatta

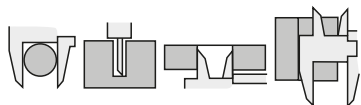

ART N° Bloccaggio rapido	€	ART N° Bloccaggio a vite	€	mm / pollici	mm in basso	pollici in alto	mm	mm	
201020-2	21,40 28,77	201030-2	22,20 29,76	150 / 6	0,05	1/128	40	16	piatta

Calibro a Corsoio

DIN 862

- Con lettura senza errori di parallasse
- Meccanica in acciaio inossidabile, temprata
- Lettura in mm/pollici, scala graduata incisa al laser
- Elementi di lettura cromati opachi
- Becchi di misurazione rettificati e lappati, asta di profondità piatta
- Corsoio monoblocco

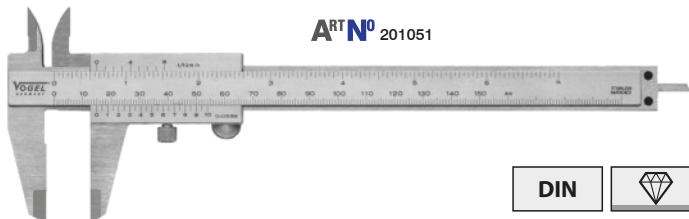
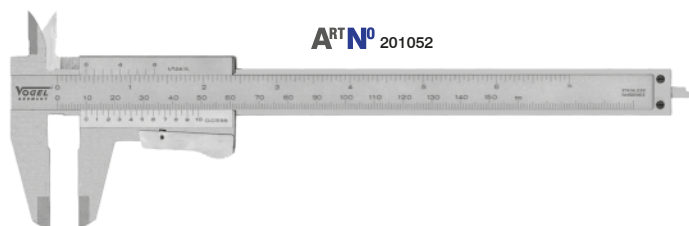
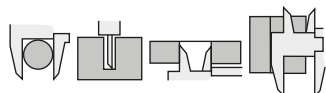

ART N° Bloccaggio rapido	€	ART N° Bloccaggio a vite	€	mm / pollici	mm in basso	pollici in alto	mm	mm	piatta	CC
201052	45,60 61,20	201051	45,60 61,20	150 / 6	0,05	1/128	40	16	piatta	su richiesta

Calibro con Comparatore • IP40

DIN 862

- Modello standard, meccanismo antiurto
- Lettura rapida e precisa
- Meccanica in acciaio inossidabile, temprata
- Scala graduata cromata opaca e incisa al laser
- Becchi di misurazione rettificati e lappati
- Quadrante resistente alla polvere, asta di profondità piatta
- Con rotella di posizionamento per la regolazione fine
- Con bloccaggio a vite

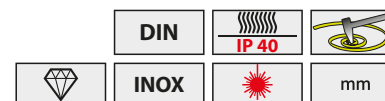
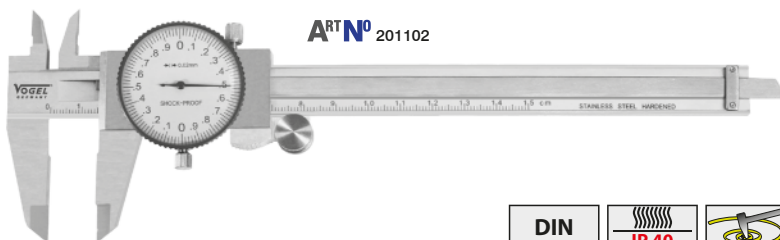
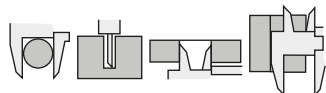

ART N°	mm	mm	mm	mm	mm	piatta	€	CC
201101	150	0,01	1	40	16,5	piatta	47,50 63,87	su richiesta
201108	200	0,01	1	48	19,5	piatta	73,90 99,22	su richiesta
201109	300	0,01	1	62	22,0	piatta	99,10 133,09	su richiesta
201102	150	0,02	2	40	16,5	piatta	40,80 54,87	su richiesta
201103	200	0,02	2	48	19,5	piatta	65,90 88,58	su richiesta
201104	300	0,02	2	62	22,0	piatta	96,50 129,69	su richiesta

Calibro a Corsoio

Secondo DIN 862 o in misure speciali secondo norme aziendali

• Versione di precisione

- Meccanica in acciaio inossidabile, temprata
- Becchi di misura cromati opachi
- Becchi di misura finemente rettificati
- Con estremità dei becchi per misurazioni di interni
- Con o senza regolazione micrometrica, senza becchi di misura superiori
- Con bloccaggio a vite
- Corsoio monoblocco
- Con numero di identificazione
- 0 – 600 mm R mm-pitch
- < 600 mm R cm-pitch

ART N° 200503

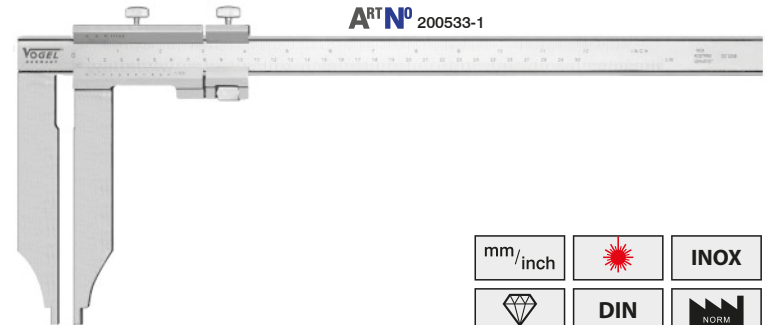
ART N° 200533-1

ART N°	€	ART N°	€	mm / pollici	mm in basso	pollici in alto	mm	ø mm	CC
200503	99,00 127,28	—	—	300 / 12	0,05	1/128	100	10	su richiesta
—	—	200533-1	178,00 239,64	300 / 12	0,05	1/128	150	20	su richiesta
200505	288,00 387,15	—	—	500 / 20	0,05	1/128	150	20	su richiesta
—	—	200536-2	403,00 542,08	600 / 24	0,05	1/128	300	20	su richiesta
—	—	200543	1220,00 1636,73	1000 / 40	0,05	1/128	500	20	su richiesta

Calibro a Corsoio per Tamburi dei Freni

Secondo norme aziendali

• Per la misurazione di diametri interni ed esterni

- Meccanica in acciaio inossidabile, temprata
- Elementi di lettura cromati opachi
- Con bloccaggio a vite

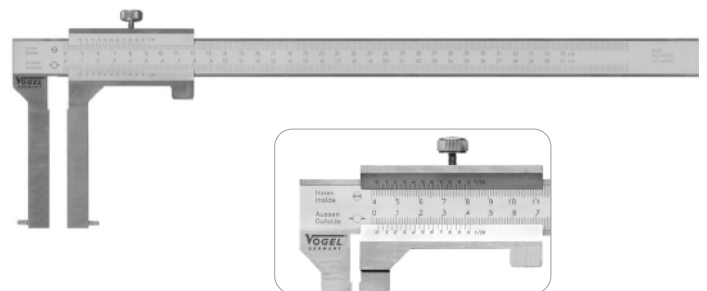
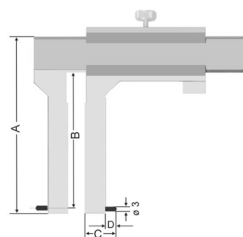

ART N°	interno mm	esterno mm	mm	mm	A mm	B mm	C mm	D mm	€	CC
205203	40 – 300	0 – 300	0,05	93	116	90	20	7	190,00 254,60	su richiesta
205206	50 – 500	0 – 500	0,05	153	177	150	25	9	293,00 394,24	su richiesta

Calibro Digitale di Profondità • IP54

DIN 862

- Modello standard per l'industria e l'artigiano
- Con scala di misurazione in vetro per una migliore precisione
- Resistente agli spruzzi d'acqua secondo DIN 40050 / IEC 60529

- Meccanica in acciaio inossidabile, temprata, con vite di bloccaggio
- Grande display LCD di facile lettura, altezza delle cifre 9 mm
- Pulsante On/Off
- Unità di misura commutabile mm/pollici
- «0» in qualsiasi posizione
- Inclusa 1 batteria da 3 V (tipo CR2032, art.: 90112) e istruzioni per l'uso

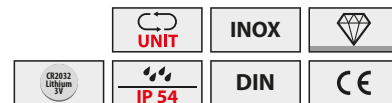
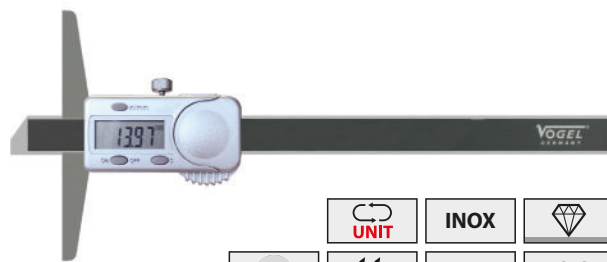

ART N°	mm / pollici	mm / pollici	mm	mm	dimensione della superficie di misura mm	€	CC
220151	150 / 6	0,01 / 0,0005	0,02	100	5,5	52,80 70,94	su richiesta
220152	200 / 8	0,01 / 0,0005	0,03	100	5,5	73,90 99,29	su richiesta
220153	300 / 12	0,01 / 0,0005	0,03	150	5,5	114,00 152,55	su richiesta

Calibro Digitale di Profondità

DIN 862

- Con protezione dell'elettronica in plastica

- Acciaio temprato, inossidabile, superfici di misura finemente rettificata
- Con bloccaggio a vite
- Grande display LCD di facile lettura, altezza delle cifre 10 mm
- Pulsante On/Off, «0» in qualsiasi posizione
- Unità di misura commutabile mm/pollici
- Inclusa 1 batteria da 3 V (tipo CR2032, art.: 90112) e istruzioni per l'uso

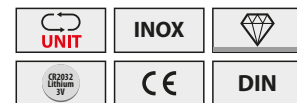

ART N°	mm / pollici	mm / pollici	mm	mm	Tipo / dimensione della superficie di misura mm	€	CC
228251	150 / 6	0,01 / 0,0005	0,03	100	6	42,40 57,00	su richiesta
228252	200 / 8	0,01 / 0,0005	0,03	100	6	54,90 73,70	su richiesta
228253	300 / 12	0,01 / 0,0005	0,04	100	6	61,20 82,25	su richiesta

Calibro a Corsoio di Profondità

DIN 862

- Per artigiani ed industria

- Meccanica in acciaio inox, temprata, nonio e scala graduata cromate opache
- Superfici di misura finemente rettificata, con bloccaggio a vite
- Corsoio monoblocco, lettura nonio 0,05 mm
- Asta di misura diritta

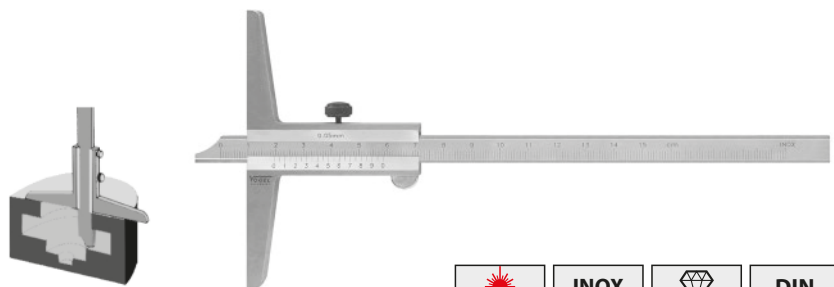

ART N°	mm	mm	mm	€	CC
221530	150	0,05	100	25,40 32,67	su richiesta
221531	200	0,05	100	29,00 37,25	su richiesta
221532	300	0,05	150	50,90 68,35	su richiesta

Truschini Digitali Elettr. «Absolute»

- Per es. per l'uso in officina
- Con tecnologia Bluetooth® integrata

- Colonna di guida in acciaio inossidabile
- Con manovella per la regolazione rapida, nessuna limitazione della velocità di misura
- Display LCD di facile lettura, altezza delle cifre 14 mm
- Lettura in mm/pollici, commutabile, «0» in qualsiasi posizione
- Interruttore On/Off, funzione Hold, con sistema "ORIGIN"
- Punta di tracciatura in metallo duro, sostituibile, con avanzamento a cremagliera
- Nella posizione «0» la punta di tracciatura coincide esattamente con la superficie di base
- Con collegamento integrato per l'alimentazione elettrica esterna
- Con supporto per il bloccaggio di un comparatore, base di appoggio in ghisa, verniciata
- Con collegamento dati per es. con comparatori digitali, nostra serie 240250 – 240257
- Inclusa 1 batteria da 3 V (tipo CR2032, art. 90112) e istruzioni per l'uso

Collegamenti:
Mini-USB
Alimentazione
elettrica



Esempio d'uso

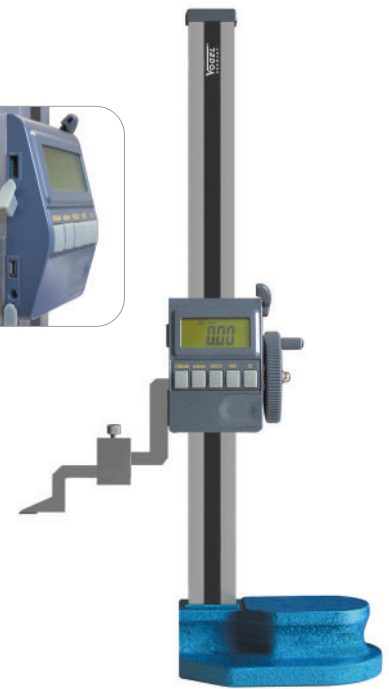

ART N°	mm / pollici	mm / pollici	mm	mm	mm	mm	€	CC
341215	300 / 12	0,01 / 0,0005	0,03	0,02	35 x 15	150 x 100 x 50	430,00 578,27	su richiesta
341216	600 / 24	0,01 / 0,0005	0,05	0,02	35 x 15	150 x 100 x 50	616,00 827,79	su richiesta

Micrometro Digitale Elettr. • IP65

DIN 863

- Resistente alla polvere e ai getti d'acqua secondo DIN 40050 / IEC 60529
- Con uscita dati

- Qualità robusta, arco verniciato, con impugnatura isolata
- Grande display LCD di facile lettura, altezza delle cifre 7 mm
- Superfici di contatto in metallo duro, lappate, stelo temprato
- Tasto di accensione, spegnimento automatico, «0» in qualsiasi posizione
- Unità di misura commutabile mm/pollici, sistema di misura ABS/INC
- Bloccaggio a leva rapido e sicuro
- Forza di misura costante del cricchetto
- Inclusa 1 batteria da 3 V (tipo CR2032, art.: 90112) e istruzioni per l'uso
- Con chiave di registrazione e asta di riscontro fino a 25 mm

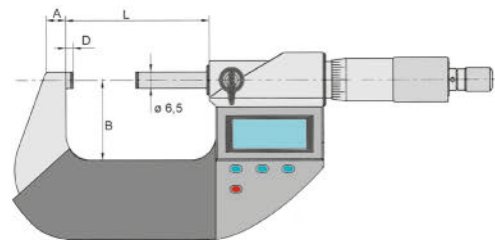

Opzioni

- Trasmissione dati via cavo, art.: 3420195
- Trasmissione dati via WiFi, art.: 2040102
- Trasmissione dati via Bluetooth®, art.: 209009



ART N°	mm / pollici	mm / pollici	ø mm	mm	A mm	B mm	D mm	L mm	mm	€	CC
230130	0 – 25 / 0 – 1	0,001 / 0,00005	18	0,5	9	24	3,5	30	0,003	107,00 144,09	su richiesta
230131	25 – 50 / 1 – 2	0,001 / 0,00005	18	0,5	9	32	3,5	60	0,003	123,00 165,61	su richiesta
230132	50 – 75 / 2 – 3	0,001 / 0,00005	18	0,5	8	47	4,0	82	0,004	147,00 197,90	su richiesta
230133	75 – 100 / 3 – 4	0,001 / 0,00005	18	0,5	14	60	3,5	111	0,004	165,00 221,72	su richiesta

Micrometro Digitale Elettr. • IP40

DIN 863

- Resistente a polvere secondo DIN 40050 / IEC 60529
- Sistema di misura «Absolute»
- Qualità robusta, arco verniciato, con impugnatura isolata
- Grande display LCD di facile lettura, altezza delle cifre 8 mm
- Superfici di contatto in metallo duro, lappate, stelo temprato e rettificato
- Tasto On/Off, spegnimento automatico, «0» in qualsiasi posizione
- Unità di misura commutabile mm/pollici, ABS/INC, sistema Origin
- Bloccaggio a leva rapido e sicuro
- Forza di misura costante del cricchetto, con tamburo gommato antiscivolo
- Inclusa batteria da 3 V (tipo CR2032, art. 90112) e istruzioni per l'uso
- Con chiave di registrazione e asta di riscontro fino a 25 mm



Forma ergonomica dell'impugnatura

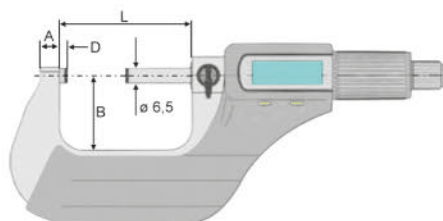

ART N°	mm / pollici	mm / pollici	ø mm	mm	A mm	B mm	D mm	L mm	mm	€	CC
231061	0 - 25 / 0 - 1	0,001 / 0,00005	22	0,5	6	25	3,5	32	0,003	74,40 95,43	su richiesta
231062	25 - 50 / 1 - 2	0,001 / 0,00005	22	0,5	6	32	3,5	57	0,003	91,40 117,23	su richiesta
231063	50 - 75 / 2 - 3	0,001 / 0,00005	22	0,5	7	44	3,5	82	0,004	112,00 144,38	su richiesta
231064	75 - 100 / 3 - 4	0,001 / 0,00005	22	0,5	8	59	3,5	108	0,005	129,00 165,95	su richiesta

Micrometro per Esterno

DIN 863

- Per esigenze standard
- Tamburo e manicotto con scale graduate cromate opache
- Superfici di contatto in metallo duro, lappate, stelo temprato
- Bloccaggio a leva rapido e sicuro
- Forza di misura costante del cricchetto
- Con asta di riscontro fino a 25 mm

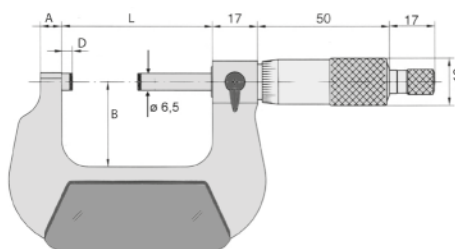

ART N°	mm	mm	ø mm	mm	A mm	B mm	D mm	L mm	mm	€	CC
231351	0 - 25	0,01	18	0,5	6	24	3,0	32	0,004	29,40 39,45	su richiesta
231352	25 - 50	0,01	18	0,5	8	32	3,0	57	0,004	34,90 46,91	su richiesta
231353	50 - 75	0,01	18	0,5	8	45	3,0	82	0,005	39,80 53,41	su richiesta
231354	75 - 100	0,01	18	0,5	8	57	3,0	107	0,005	45,80 61,49	su richiesta

Set di Micrometri per Esterno

DIN 863

• Per esigenze standard

- Tamburo e manicotto con scale graduate cromate opache
- Arco verniciato di color grigio martellato, con impugnatura isolata
- Superfici di contatto in metallo duro, lappate, stelo temprato
- Bloccaggio a leva rapido e sicuro
- Forza di misura costante del cricchetto
- Con asta di riscontro fino a 25 mm

ART N° 232006



ART N° 232004









ART N°	 mm	 mm	set content	 ø mm	 mm	Stelo-ø mm	€	
232004	0 – 100	0,01	4	18	0,5	6,5	139,00 186,59	su richiesta
232006	0 – 150	0,01	6	18	0,5	6,5	241,00 323,19	su richiesta

Micrometri di Profondità

• Esecuzione standard

- Tamburo e manicotto con scale graduate cromate opache
- Prolunghe temprate e finemente rettificate
- Tastatori di misura convessi temprati rettificati
- Vite di bloccaggio rapida e sicura
- Forza di misura costante del cricchetto a frizione



ART N°	 mm	 mm	 ø mm	 mm	 mm	Tastatore di misura ø mm	Prolunghe p.z.	 mm	€	
231800	0 – 25	0,01	18	0,5	63 x 18	4,5	1	0,004	64,80 87,11	su richiesta
231801	0 – 25	0,01	18	0,5	100 x 18	4,5	1	0,004	64,80 87,11	su richiesta
231802	0 – 100	0,01	18	0,5	100 x 18	4,5	4	0,005	98,40 132,17	su richiesta
231803	0 – 150	0,01	18	0,5	100 x 18	4,5	6	0,005	127,00 170,23	su richiesta

Alesametro con Comparatore

- Per la misurazione rapida e precisa di fori
- Precisione standard per l'impiego in officina
- Asta cromata opaca, con impugnatura isolata
- Tastini di misura temprati
- Con istruzioni per l'uso



ART N° 237013



ART N° 237014 - 237015





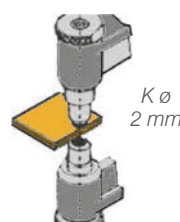

ART N°	 mm	 mm	Tastini di misura pz.	Numero dei dischi distanziatori	L mm	€	
237013	35 - 50	0,01	5	2	155	77,30 103,89	su richiesta
237014	50 - 100	0,01	7	2	200	87,40 117,48	su richiesta
237015	50 - 160	0,01	8	2	200	87,40 117,48	su richiesta

Misuratore Rapido

- Strumento di misura pratico, tascabile e per molteplici usi
- Contatti di misura in metallo duro
- Con braccio di misura mobile
- Con istruzioni per l'uso



ART N°	 mm	 mm	L mm	Hb mm	Hf mm	F min. N	F max. N	 mm	€	
241420	0 - 10	0,1	36	5	5	0,3	1,3	0,1	37,80 50,73	su richiesta

Comparatori Digitali Elettr.

- Modello standard per industria e l'officina
- Con uscita dati
- Corpo in alluminio con robusta copertura in plastica
- Grande display LCD di facile lettura, altezza delle cifre 10 mm
- Asta di misura e gambo in acciaio inox, temprati e lappati
- Tastatori intercambiabili M2,5
- Pulsante On/Off, funzione ABS e Preset
- «0» in qualsiasi posizione, unità di misura commutabile mm/pollici
- Con display a barre (art.: 242055, 242056 e 242057)
- Funzione Min./max., Tol. e Set (selezione e visualizzazione di limiti di tolleranza)
- Con fondello, con e senza nasello
- Inclusa 1 batteria da 3 V (tipo CR2032, art.: 90112) e istruzioni per l'uso

Opzione

- Trasmissione dati via cavo, art.: 2420192



ART N° 242060



ART N° 242055



ART N° 242160



ART N° 242056



ART N° 242161



ART N° 242057

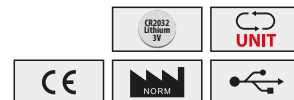
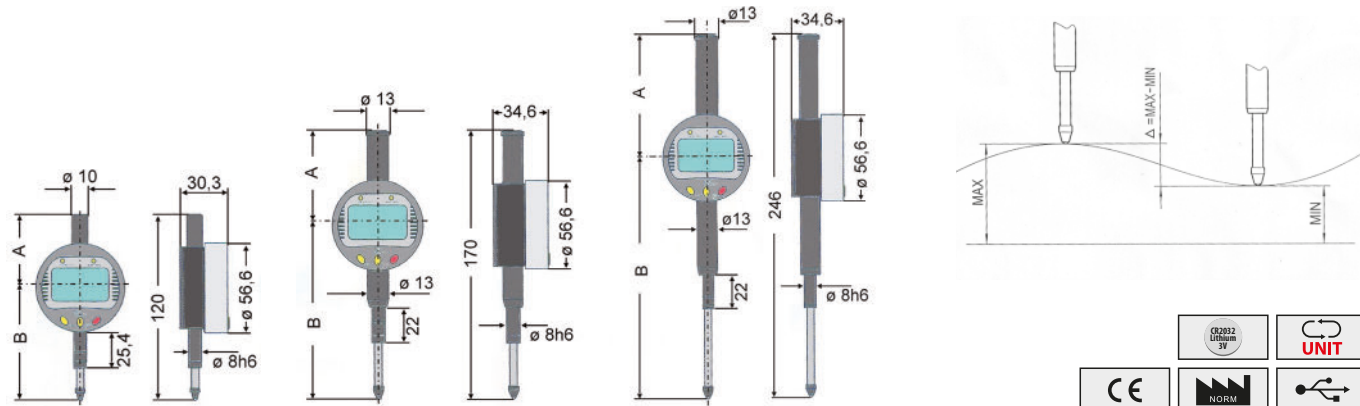



ART N°	mm / pollici	mm / pollici	mm	max. mm	Forza di misura N	Min/Max Tol/Set	A mm	B mm	€	CC
242060	0 – 12,70 / 0 – 0,50	0,01 / 0,0005	0,01	0,01	< 1,50	✓	50	75	85,60 114,98	su richiesta
242055	0 – 12,70 / 0 – 0,50	0,001 / 0,00005	0,003	0,05	< 1,50	✓	50	75	212,00 285,20	su richiesta
242160	0 – 12,70 / 0 – 0,50	0,001 / 0,00005	0,003	0,05	< 1,50	✓	50	75	185,00 248,70	su richiesta
242163	0 – 25,40 / 0 – 1,00	0,01 / 0,0005	0,01	0,015	< 1,50	✓	60	120	92,40 124,11	su richiesta
242056	0 – 25,40 / 0 – 1,00	0,001 / 0,00005	0,003	0,05	< 1,50	✓	60	110	248,00 332,52	su richiesta
242161	0 – 25,40 / 0 – 1,00	0,001 / 0,00005	0,003	0,06	< 1,50	✓	60	110	206,00 276,85	su richiesta
242164	0 – 50,80 / 0 – 2,00	0,01 / 0,0005	0,01	0,03	< 1,50	✓	85	155	221,00 296,41	su richiesta
242057	0 – 50,80 / 0 – 2,00	0,001 / 0,00005	0,003	0,05	< 1,50	✓	90	160	331,00 444,87	su richiesta
242162	0 – 50,80 / 0 – 2,00	0,001 / 0,00005	0,03	0,08	< 1,50	✓	85	155	299,00 402,37	su richiesta

Comparatori

Secondo norme aziendali

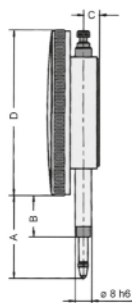
- Qualità standard
- Per es. per l'uso in officina
- Corpo in metallo, cromato opaco, Indicatori di tolleranza regolabili
- Asta di misura e gambo in acciaio inox, temprati
- Quadrante con ghiera girevole



ART N°	mm	mm			mm	A mm	B mm	C mm	D-ø mm	€		CC
			Sì	No								
241101	0 – 10	0,01	—	X	1	43	22	8,2	57	37,80	50,73	su richiesta
241103	0 – 1	0,001	—	X	0,2	33,5	22,0	8,0	57	68,70	92,30	su richiesta
241131	0 – 10	0,01	✓	—	1	43	22	8,2	57	56,00	75,23	su richiesta

Supporto Magnetico

- Braccio articolato con bloccaggio centrale meccanico
- Per l'uso in punti difficilmente accessibili
- Prodotto di alta qualità con mobilità illimitata

- Bracci snodati in alluminio anodizzato, girevoli su ogni lato
- Con registrazione micrometrica
- Robusta base magnetica con interruttore girevole On/Off
- Per l'art. 250301 l'interruttore girevole On/Off è in alluminio
- Base magnetica prismatica e con superficie rettificata sul lato posteriore
- Base magnetica verniciata color grigio martellato
- Per comparatori con gambo ø 8 mm
- Supporto a coda di rondine per tastatori



Opzione
2599301



ART N°	Altezza totale mm	Bracci ø x L mm	Sbraccio mm	Filettatura	base magnetica mm	Forza di adesione magnetica ~ N	€	
250301	430	18 x 370	320	M10	70 x 45 x 65	650	112,00	150,34

Supporto Magnetico

- Braccio articolato con bloccaggio centrale meccanico
- Tutti i giunti sono bloccati con una sola impugnatura girevole
- Gli snodi sferici consentono un posizionamento rapido e sicuro

- Forza di bloccaggio regolabile in modo continuo con stabilità elevata
- Superficie antigraffio, anodizzata di colore nero
- Con registrazione micrometrica
- Per comparatori con gambo ø 6 mm, ø 8 mm e con attacco a coda di rondine
- Base magnetica con interruttore On/Off di plastica
- Base magnetica verniciata color martellato, con piano inferiore prismatico



ART N°	Altezza totale ~ mm	Lunghezza totale braccio snodato ~ mm	Lunghezza braccio ~ mm	Filettatura mm	base magnetica mm	Forza di adesione magnetica ~ N	€	
250331	350	295	140	M8	65 x 50 x 55	800	52,70	70,75
250332	440	390	180	M8	74 x 50 x 55	1000	69,30	93,05
250333	695	640	270	M10	118 x 50 x 55	1300	259,00	348,05

Punta per Tracciare

- Con punta in metallo duro



ART N°	mm	Punta ø mm	Versione	€
334606	175	14	Punta diritta, con impugnatura di plastica rossa	4,93 6,63
334608	150	6	Penna esagonale, nichelata, con fermaglio	1,94 2,61
334610	150	8	Penna esagonale, impugnatura in alluminio, meccanismo di scatto	12,40 16,62
334611	150	10	Pennarello "RICO", corpo in alluminio, impugnatura zigrinata, tipo penna a sfera	42,20 56,66
334615	150	9	Punta per tracciare in MD., tecnica di pressione, fermaglio	4,86 6,53

Punta per Tracciare

- Con punte temperate
- In pregiato acciaio speciale



ART N°	mm	Punta ø mm	Versione	€
334600	180	5	Punta diritta, impugnatura zigrinata	1,56 2,08
334603	175	4	Punta diritta intercambiabile, impugnatura zigrinata	1,19 1,59
334604	250	4	Punta diritta e curvata, intercambiabile, impugnatura zigrinata	1,57 2,12

Punta per Tracciare

- Punta di tracciatura in metallo duro
- Con fermaglio e magnete

- In acciaio, brunito color nero
- Con fermaglio, punta sostituibile
- Con impugnatura zigrinata antiscivolo



Con magnete



ART N°	mm	Punta ø mm	Versione	€
334620	155	7,5	Con punta in MD, impugnatura zigrinata, antiscivolo	4,23 5,69

Compasso con e Senza Arco di Posizionamento

DIN 6486

- Acciaio, versione lucidata
- Bracci quadri con punte temprate
- Con cerniera rivettata

ART N° 302402



ART N° 302412



ART N° 302472



DIN

ART N°	→ ←	€
302402	150	6,70 9,96
302404	200	7,80 10,53
302405	250	9,20 12,39
302406	300	10,40 13,91

ART N°	→ ←	€
302412	150	7,30 9,79
302414	200	8,40 11,31
302415	250	9,90 13,30
302416	300	11,50 15,39

ART N°	→ ←	€
302472	150	8,40 11,22
302474	200	10,00 13,39
302475	250	11,50 15,39
302476	300	12,60 16,90

Compasso a Molla

DIN 6486

- Acciaio, versione lucidata
- Bracci quadri con punte temprate
- Dado di bloccaggio rapido con regolazione di precisione
- Con regolazione fine

ART N° 302422



Compassi per Interni e per Esterni

DIN 6482 / 6484

- Acciaio, versione lucidata
- Con bracci piatti
- Con cerniera rivettata

ART N° 302452



DIN

ART N°	→ ←	€
302422	150	6,40 8,63
302424	200	7,50 10,14
302425	250	8,90 12,01
302426	300	9,50 12,73

ART N°	→ ←	€
302452	150	2,30 3,08
302453	175	2,83 3,81
302454	200	3,03 4,07
302455	250	3,90 5,25
302456	300	4,97 6,68

Tracciatore

- Con scala graduata scorrevole piatta e bloccaggio di tracciatura a vite
- In duralluminio, temprato HRC63
- Superficie antigraffio, anodizzata di colore nero
- Bloccaggio in acciaio
- Scala graduata incisa al laser, molto chiara e leggibile
- Con nonio da 0,05 mm

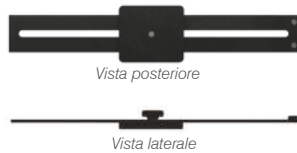

ART N°	mm	mm	mm	€
336230	200	0,05	298 x 60 x 16	22,40 30,07
336231	250	0,05	348 x 60 x 16	24,80 33,33
336233	300	0,05	400 x 60 x 16	24,90 33,49

Tracciatore

- Con scala graduata scorrevole piatta
- Con bloccaggio di tracciatura a vite metallico
- Lama in acciaio inossidabile
- Scala graduata incisa al laser
- Con lettura 0,1 mm

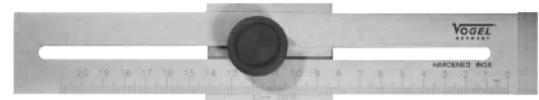

ART N°	mm	mm	mm	€
336220	200	0,1	260 x 40/50 x 25	19,30 25,94
336221	250	0,1	305 x 40/50 x 25	20,30 27,24
336223	300	0,1	360 x 40/50 x 25	22,20 29,81

Calibro a Corsoio per Tracciatura

- Con appoggio girevole
- Con punta per tracciare in metallo duro, sostituibile
- Acciaio inossidabile, temprato
- Scala graduata di lettura cromata opaca e incisa al laser
- Inclusa 1 punta per tracciare di ricambio in metallo duro



ART N°	mm / pollici	mm	€
335070	200 / 8	0,1	27,50 36,90
335071	400 / 16	0,1	39,60 53,23

Misuratore Digitale Elettr. di Angoli

- Per la verifica di inclinazioni e di angoli
- Grande display LCD di facile lettura, altezza delle cifre 10 mm
- Profilato d'alluminio anodizzato, con magneti integrati
- Pulsante On/Off con funzione HOLD, con bloccaggio a vite
- Pulsante per la rotazione del display di 180° e pulsante «0» in qualsiasi posizione
- Inclusa 1 batteria da 3 V (tipo CR2032, art.: 90112) e istruzioni per l'uso



ART N°	mm	mm	mm	Lunghezza della riga mm	mm	€	CC
320021	0 - 360	0,05	0,3	200 x 200	205 x 45 x 30	64,00 86,01	su richiesta
320022	0 - 360	0,05	0,3	300 x 300	305 x 45 x 30	74,20 99,70	su richiesta

Goniometro Digitale Elettr.

• Di precisione elevata e lettura sicura

- Display LCD di facile lettura, altezza delle cifre 10 mm
- Acciaio inossidabile, temprato e finemente rettificato
- Pulsante On/Off con bloccaggio a vite
- «0» in qualsiasi posizione, con funzione Data Hold
- Pulsante per la rotazione del display di 180°
- Inclusa 1 batteria da 3 V (tipo CR2032, art.: 90112) e istruzioni per l'uso

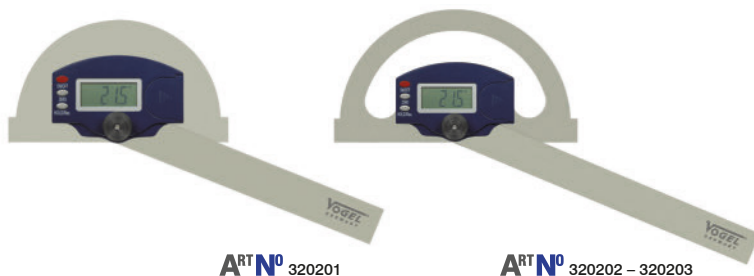

ART N°	Lunghezza dell'asta mm	Arco ø mm				€	CC
320201	150	120	0 – 180	0,05	0,3	52,10 69,98	su richiesta
320202	200	150	0 – 180	0,05	0,3	58,80 79,00	su richiesta
320203	300	195	0 – 180	0,05	0,3	71,10 95,47	su richiesta

Goniometri Digitale Elettr. (Misura dell'Inclinazione)

• Di precisione elevata e lettura sicura

- Display LCD di facile lettura, altezza delle cifre 10 mm
- Acciaio inossidabile, temprato e finemente rettificato
- Pulsante On/Off con bloccaggio a vite
- «0» in qualsiasi posizione, con funzione Data Hold
- Lettura dei valori di misura sul display LCD da 10° a 170°
- Inclusa 1 batteria da 3 V (tipo CR2032, art.: 90112) e istruzioni per l'uso



ART N°	Lunghezza dell'asta mm	Arco ø mm	Letture angolare	€	CC
320581	150	100	10 – 170	70,40 94,63	su richiesta
320582	300	150	10 – 170	90,80 122,03	su richiesta
320583	400	200	10 – 170	187,00 251,05	su richiesta

Inclinometri Digitali Elettr. • IP65

- Resistente all'acqua e ai refrigeranti secondo DIN 40050 / IEC 60529
- Ideale per il livellamento di precisione e per la misurazione di planarità e perpendicolarità, impiegabile in molti settori

- Corpo robusto con base e lato superiore prismatico
- Art. 320016 con base magnetica
- Grande display LCD di facile lettura, altezza delle cifre 9 mm
- Con segnale acustico e retroilluminazione
- Commutazione automatica del display in caso di rotazione di 180°
- Con funzione HOLD, facile funzione di taratura, funzione ABS
- Pulsante On/Off, funzione "0" in qualsiasi posizione
- Inclusa 2 batterie da 1,5 V (tipo AAA, art.: 90002) e istruzioni per l'uso



ART N° 320016



Base magnetica



ART N°						€
320013	4 x 90° (0 – 360°)	0,05°	±0,15°	150 x 33 x 60	X	94,60 121,26
320016	4 x 90° (0 – 360°)	0,05°	±0,15°	150 x 33 x 60	✓	94,60 121,26

Goniometro Universale

- Con 3 righe di differente lunghezza
- Inossidabile, temprato e finemente rettificato
- Scale graduate di lettura cromate opache
- Lettura del nonio senza errore di parallasse, con grande lente d'ingrandimento
- Con regolazione micrometrica
- Inclusa Squadra a 90° di regolazione (art.: 321275) e Arresto angolare (art.: 321276)



Squadra a 90° di regolazione



Arresto angolare

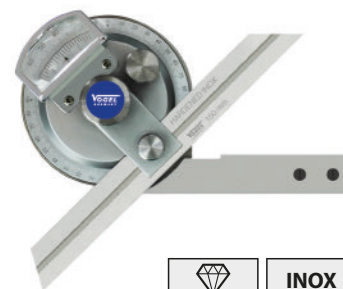

ART N°	Lunghezza della riga mm		Suddivisione angolare	€	CC
321220	150 / 200 / 300 mm	4 x 90°	1/12° = 5'	104,00 199,35	su richiesta

Goniometro (Misura dell'inclinazione)

- Per es. per costruzioni meccaniche
- Acciaio speciale, versione cromata
- Scala graduata cromata opaca in mm
- Con bloccaggio a vite



ART N°	Lunghezza della riga mm	Arco ø mm	Suddivisione angolare	€
320571	150	100	10 – 170°	28,80 38,64
320572	300	150	10 – 170°	34,50 46,40
320573	400	200	10 – 170°	42,20 56,66
320574	500	250	10 – 170°	60,10 80,74

Goniometro

- Con bloccaggio a vite
- Per es. per costruzioni meccaniche
- In duralluminio, temprato HRC63
- Superficie antigraffio, anodizzata di colore nero
- Scala graduata incisa al laser, molto chiara e leggibile



ART N°	Lunghezza dell'asta mm	Arco ø mm		€	CC
322511-2	120	80	0 – 180	14,80 49,87	su richiesta
322512-2	150	120	0 – 180	17,00 22,90	su richiesta
322513-2	200	150	0 – 180	21,00 28,24	su richiesta
322514-2	300	200	0 – 180	28,10 37,78	su richiesta
322515-2	500	300	0 – 180	57,20 76,91	su richiesta

Goniometro

- Con bloccaggio a vite
- Per es. per costruzioni meccaniche
- Acciaio speciale, versione cromata
- Scala graduata cromata opaca in mm, scala graduata incisa al laser,

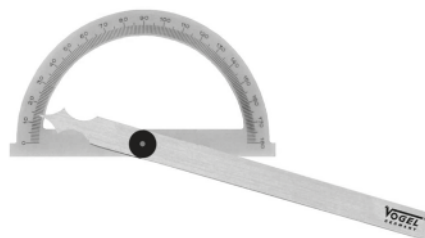

ART N°	Lunghezza dell'asta mm	Arco ø mm		€	CC
322511	120	80	0 – 180	14,10 18,89	su richiesta
322512	150	120	0 – 180	15,60 20,99	su richiesta
322513	200	150	0 – 180	18,90 25,43	su richiesta
322514	300	200	0 – 180	26,90 36,13	su richiesta
322515	500	300	0 – 180	55,60 74,71	su richiesta

Misuratore Digitale d'Angoli con Livella a due Fiale

- Per la misurazione rapida e precisa di angoli, impiegabile anche come livella
- Una fiala orizzontale e una verticale
- Corpo robusto in alluminio anodizzato con bracci regolabili
- Grande display LCD di facile lettura, altezza delle cifre 12 mm
- Interruttore On/Off e di azzeramento, "0" in qualsiasi posizione
- Inclusa 1 batteria da 3 V (tipo CR2032, art.: 90112) e istruzioni per l'uso



ART N°							
711025	0° – 225°	0,1°	0,2°	1 mm/m = ±0,057°	305 x 52 x 23	31,80	42,69

Livella Digitale Elettr. in Lega Leggera

- Top di gamma per l'artigiano e il professionista
- Con puntatore laser, visualizzazione della pendenza e dell'inclinazione

- Corpo robusto in alluminio anodizzato
- Grande display LCD, altezza delle cifre 10 mm, lettura da tutte le direzioni
- Visualizzazione commutabile in pendenza, inclinazione e tangente
- Interruttore a pressione On/Off e funzione HOLD
- Inserti magnetici integrati nella base e filetto M6 per cavalletto
- Una fiala orizzontale e una verticale
- Con autocalibrazione e puntatore laser a croce inseribile, portata ca. 7 m (in interni)
- Inclusa 1 batteria da 9 V (tipo 6LR61, art.: 90006) istruzioni per l'uso



Inserti magnetici e filetto per cavalletto

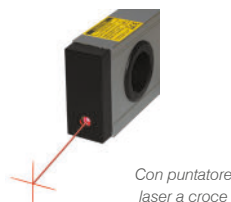

Con puntatore laser a croce



ART N°						
712010	4 x 90°	0,05°	0,2	225 x 57 x 25	72,60	97,52

Prisma Magnetico, per Misurazioni e Bloccaggi

- In acciaio speciale
- Con interruttore On/Off
- Art. 331002: con base magnetica piana
- Art. 331010 – 331011: con base magnetica prismatica
- Con intaglio a V di 90°, finemente rettificato
- Lavorato in piano, parallelo e ad angolo retto



ART N° 331010 + 331011



ART N° 331002



ART N° Acciaio		Per alberi ø mm	Tolleranza di parallelismo ± mm				
331002	70 x 60 x 73	ø 6 – 30	0,05	700	Base piana	Base prismatica	49,20 66,16
331010	80 x 70 x 95	ø 6 – 30	0,05	800	—	—	157,00 211,24
331011	101 x 67 x 95	ø 6 – 70	0,05	1000	—	—	175,00 235,37

Squadra di Precisione da Officina

DIN 875/2

- Per es. per la meccanica
- Disponibile in acciaio al carbonio
- Versione finemente rettificata
- Semplice o con cappello



DIN

ART N° Semplice	mm	€	ART N° Con cappello	mm	€	CC
310061	75 x 50	11,30 15,12	—	—	—	su richiesta
310062	100 x 70	13,50 18,08	310162	100 x 70	23,90 32,13	su richiesta
310063	150 x 100	18,70 25,17	310163	150 x 100	28,10 37,76	su richiesta
310064	200 x 130	21,80 29,26	310164	200 x 130	34,00 45,73	su richiesta
310065	250 x 165	27,80 37,35	310165	250 x 165	44,00 59,18	su richiesta
310066	300 x 175	34,70 46,64	310166	300 x 175	61,90 83,13	su richiesta
310067	500 x 250	84,40 113,37	310167	500 x 250	137,00 184,63	su richiesta
310068	750 x 375	155,00 208,35	310168	750 x 375	216,00 290,11	su richiesta

Squadra per Meccanica

- Per fabbri, officina, formazione ecc.
- Acciaio speciale, versione zincata
- Semplice o con cappello

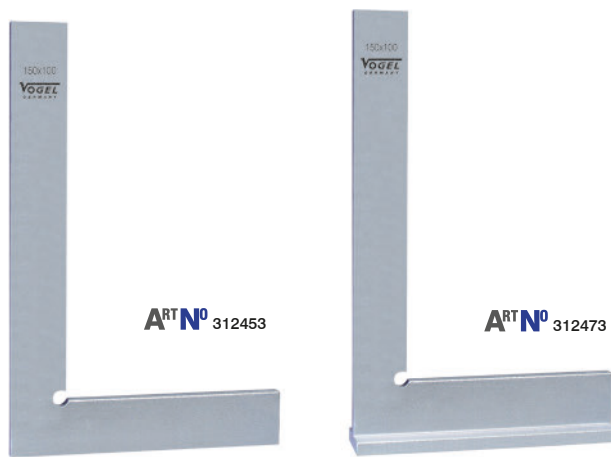

NORM







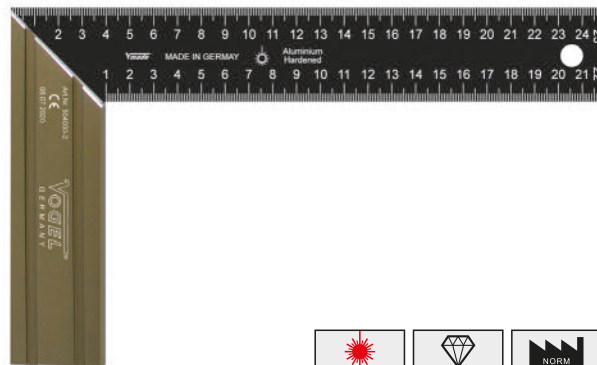

ART N° Semplice	mm	€	ART N° Con cappello	mm	€
312453	100 x 70	6,00 8,07	312473	100 x 70	10,00 13,45
312454	150 x 100	7,70 10,29	312474	150 x 100	10,80 14,48
312455	200 x 130	8,80 11,78	312475	200 x 130	12,60 16,98
312456	250 x 160	10,90 14,70	312476	250 x 160	15,10 20,24
312457	300 x 180	11,20 15,11	312477	300 x 180	15,70 21,04
312458	400 x 230	14,50 19,50	312478	400 x 230	21,50 28,89
312459	500 x 280	17,20 23,11	312479	500 x 280	24,70 33,20
312460	600 x 330	18,40 24,74	312480	600 x 330	27,10 36,35
312461	750 x 375	31,90 42,79	312481	750 x 375	47,60 63,89
312462	1000 x 500	38,90 52,21	312482	1000 x 500	65,40 87,82

Squadra Universale

- Con lama in alluminio temprata (HRB 70) e impugnatura in alluminio anodizzato
- Per lavori generici da fabbro e da falegname, ecc.
- Lama in alluminio anodizzato color nero, lettura priva di riflesso
- Impugnatura in profilato d'alluminio anodizzato
- Con taglio obliquo a 45°
- Modello con scala di lettura sul lato anteriore e posteriore
- Scala graduata incisa al laser, molto chiara e leggibile

Scala di lettura = mm – mm / mm – mm



ART N°	 mm	Lunghezza impugnatura in alluminio mm	 mm	Sezione Impugnatura mm	Sezione lama mm	€
504031-2	150	130		40 x 12	40 x 2,0	10,70 14,42
504032-2	200	130		40 x 12	40 x 2,0	12,30 16,52
504033-2	250	145		40 x 12	40 x 2,0	13,10 17,62
504034-2	300	145		40 x 12	40 x 2,0	14,00 18,87
504036-2	400	170		40 x 12	40 x 2,0	15,90 21,40
504037-2	500	170		40 x 12	40 x 2,0	17,30 23,28

Falsa Regolabile

- Per lavori generici da fabbro e da falegname
- Lama in acciaio temprata o inossidabile, sezione 29 x 1,6 mm
- Impugnatura in profilato dall'alluminio anodizzato sezione 30 x 11,5 mm
- Disponibile con o senza misure angolari sull'impugnatura in alluminio
- Con dado zincato per il bloccaggio della lama in acciaio



ART N° Senza scala di lettura angolare, lama in acciaio al carbonio	€	ART N° Con scala di lettura angolare, lama in acciaio al carbonio	€	 mm
504802	14,30 19,22	504852	15,00 20,13	200
504803	14,80 19,88	504853	15,50 20,80	250
504804	15,50 20,77	504854	16,10 21,65	300

Squadra per Angoli

- Con lama in alluminio temprato (HRB 70) e impugnatura in alluminio anodizzato
- Per lavori di falegneria
- Lama in alluminio anodizzato color nero
- Impugnatura in profilato dall'alluminio anodizzato
- Con misura angolare da 45° e 135°



ART N°	 mm	Impugnatura in alluminio mm	Lama in alluminio mm	€
504903-2	250	40 x 12	40 x 2	12,80 17,15
504904-2	300	40 x 12	40 x 2	13,90 18,69

Squadra per Flange

- Per installatori e costruzione di tubazioni
- Per l'allineamento delle flange
- Acciaio, galvanizzato

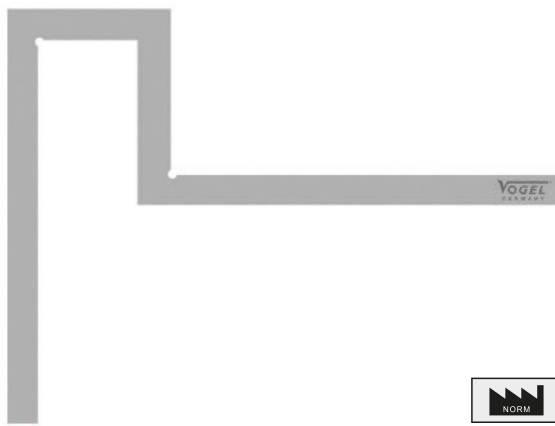
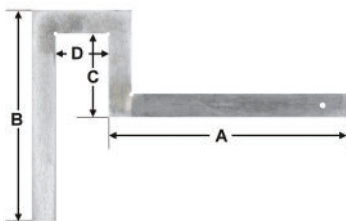
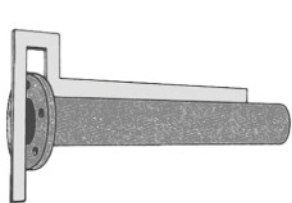

ART N°	A x B x C x D	Sezione mm	€
312511	300 x 300 x 105 x 65	30 x 6	23,80 31,95
312512	400 x 400 x 115 x 65	30 x 6	26,30 35,34
312513	500 x 500 x 125 x 70	30 x 6	29,10 39,16
312514	600 x 500 x 125 x 70	30 x 5	29,90 40,20
312515	800 x 500 x 125 x 95	30 x 5	35,10 47,17
312516	1000 x 500 x 125 x 95	30 x 5	54,00 72,52

Squadra a Centrare

- Per tracciare il centro sui dischi rotondi e alberi
- In duralluminio, temprato HRC63
- Superficie antigraffio, anodizzata di colore nero
- Scala graduata in mm incisa al laser, molto chiara e leggibile

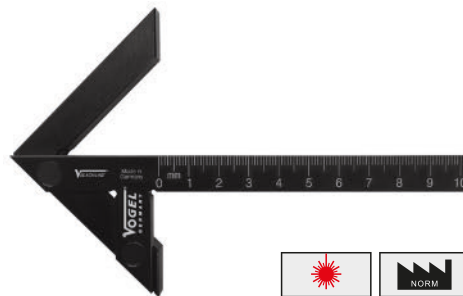
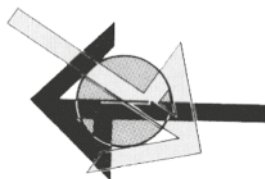

ART N°	mm	Per alberi ø mm	€
312541	100 x 70	90	28,90 38,85
312542	150 x 130	190	36,50 49,08
312543	200 x 150	220	49,80 66,84

Squadra a Centrare

DIN 875/1

- Per tracciare il centro sui dischi rotondi e alberi
- Acciaio speciale, versione cromata
- Scala graduata cromata opaca in mm

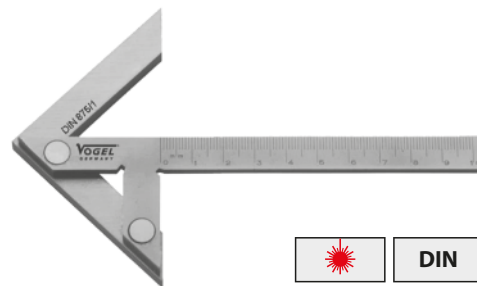
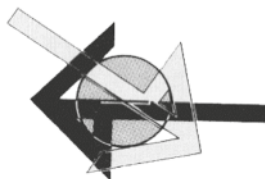

ART N°	mm	Per alberi ø mm	€
312531	100 x 70	90	42,00 56,47
312532	150 x 130	190	49,10 66,01
312533	200 x 150	220	62,00 83,24

Squadra Universale

- Con goniometro, squadra e cerca centri
- Per falegnami e fabbri

- Lama in acciaio inossidabile, temprata, scala di lettura incisa con mm-mm / pollici-pollici
- Elemento di squadra, elemento di goniometro e cerca centri in fusione di lega leggera
- Superfici di misura lucidate
- Con punta per tracciare e livella

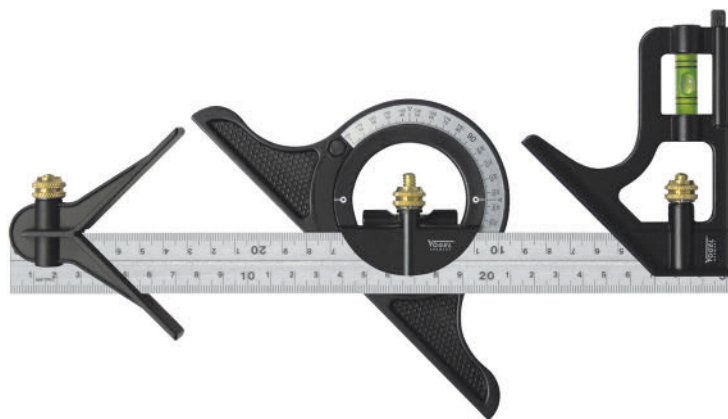

ART N°	mm / pollici	Graduazione	mm	Sezione lama mm	€
508090	300 / 12	mm - mm / pollici - pollici	110 x 90 x 17,5	25,4 x 1,8	66,90 89,86

Spessimetro

Tolleranza secondo T2

- Per es. per l'impiego nell'industria dei motori

- Lamine in acciaio per molle temprate, di forma conica, lunghezza 100 mm
- Copertura di protezione nichelata con bloccaggio a vite
- Indicazione della dimensione in mm e in pollici su ogni lamina



Altre composizioni sono disponibili su richiesta!

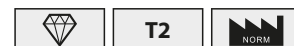
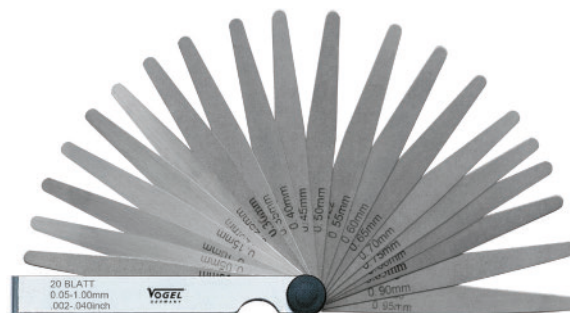

ART N°	Numero di lamine	mm / pollici	Spessore delle lamine	€	CC
411000	8	0,03 – 0,10 .0012 – .004	0,03 / 0,04 / 0,05 / 0,06 / 0,07 / 0,08 / 0,09 / 0,10 mm .0012 / .0016 / .002 / .0024 / .0028 / .003 / .0035 / .004 pollici	1,99 2,67	su richiesta
411001	8	0,05 – 0,50 .002 – .020	0,05 / 0,10 / 0,15 / 0,20 / 0,25 / 0,30 / 0,40 / 0,50 mm .002 / .004 / .006 / .008 / .010 / .012 / .016 / .020 pollici	2,11 2,84	su richiesta
411003	10	0,05 – 0,80 .002 – .032	0,05 / 0,10 / 0,15 / 0,20 / 0,30 / 0,40 / 0,50 / 0,60 / 0,70 / 0,80 mm .002 / .004 / .006 / .008 / .012 / .016 / .020 / .024 / .028 / .032 pollici	2,34 3,15	su richiesta
411004	10	0,03 – 0,50 .0012 – .020	0,03 / 0,04 / 0,05 / 0,10 / 0,15 / 0,20 / 0,25 / 0,30 / 0,40 / 0,50 mm .0012 / .0016 / .002 / .004 / .006 / .008 / .010 / .012 / .016 / .020 pollici	2,34 3,15	su richiesta
411005	13	0,05 – 1,00 .002 – .040	0,05 / 0,10 / 0,15 / 0,20 / 0,25 / 0,30 / 0,40 / 0,50 / 0,60 / 0,70 / 0,80 / 0,90 / 1,00 mm .002 / .004 / .006 / .008 / .010 / .012 / .016 / .020 / .024 / .028 / .032 / .036 / .040 pollici	2,74 3,68	su richiesta
411007	20	0,05 – 1,00 .002 – .040	0,05 / 0,10 / 0,15 / 0,20 / 0,25 / 0,30 / 0,35 / 0,40 / 0,45 / 0,50 / 0,55 / 0,60 / 0,65 / 0,70 / 0,75 / 0,80 / 0,85 / 0,90 / 0,95 / 1,00 mm .002 / .004 / .006 / .008 / .010 / .012 / .014 / .016 / .018 / .020 / .022 / .024 / .026 / .028 / .030 / .032 / .034 / .036 / .038 / .040 pollici	3,84 5,16	su richiesta
411008	21	0,10 – 0,50	0,10 / 0,12 / 0,14 / 0,16 / 0,18 / 0,20 / 0,22 / 0,24 / 0,26 / 0,28 / 0,30 / 0,32 / 0,34 / 0,36 / 0,38 / 0,40 / 0,42 / 0,44 / 0,46 / 0,48 / 0,50 mm	4,53 6,08	su richiesta
411009	21	0,05 – 2,00	0,05 / 0,10 / 0,20 / 0,30 / 0,40 / 0,50 / 0,60 / 0,70 / 0,80 / 0,90 / 1,00 / 1,10 / 1,20 / 1,30 / 1,40 / 1,50 / 1,60 / 1,70 / 1,80 / 1,90 / 2,00 mm	6,10 8,25	su richiesta
411010	26	0,03 – 1,00	0,03 / 0,04 / 0,05 / 0,06 / 0,07 / 0,08 / 0,09 / 0,10 / 0,15 / 0,20 / 0,25 / 0,30 / 0,35 / 0,40 / 0,45 / 0,50 / 0,55 / 0,60 / 0,65 / 0,70 / 0,75 / 0,80 / 0,85 / 0,90 / 0,95 / 1,00 mm	6,10 8,18	su richiesta
411011	32	0,03 – 1,00 .0012 – .040	0,03 / 0,04 / 0,05 / 0,06 / 0,07 / 0,08 / 0,09 / 0,10 / 0,13 / 0,15 / 0,18 / 0,20 / 0,23 / 0,25 / 0,28 / 0,30 / 0,33 / 0,35 / 0,38 / 0,40 / 0,45 / 0,50 / 0,55 / 0,60 / 0,63 / 0,65 / 0,70 / 0,75 / 0,80 / 0,85 / 0,90 / 1,00 mm .001 / .0015 / .002 / .0025 / .0028 / .003 / .0035 / .004 / .005 / .006 / .007 / .008 / .009 / .010 / .011 / .012 / .013 / .014 / .015 / .016 / .018 / .020 / .022 / .024 / .025 / .026 / .028 / .030 / .032 / .034 / .035 / .040 pollici	6,40 8,66	su richiesta

Spessimetro a Nastro

Tolleranza secondo T2

- 5 metri
- Per l'industria automobilistica, la costruzione dei motori e come spessore di livellamento
- Acciaio per molle temprato laminato a freddo, inossidabile
- Indicazione della dimensione in mm e in pollici su ogni contenitore
- Lamina arrotolata in un robusto contenitore di plastica
- Spessori da 1.10 mm a 2.00 mm disponibili solo in rotoli da 1 m di lunghezza
- arrotolazzo da 0.65 mm, senza scatola

Altre dimensioni disponibili su richiesta



ART N°	mm / pollici	Lunghezza m	€
455001	0,01 / .0004	5	29,40 39,48
455002	0,02 / .0008	5	12,00 16,15
455003	0,03 / .0012	5	9,80 13,21
455004	0,04 / .0016	5	9,70 12,99
455005	0,05 / .002	5	9,60 12,94
455006	0,06 / .0024	5	9,60 12,94
455007	0,07 / .0028	5	9,60 12,94
455008	0,08 / .003	5	9,70 12,99

ART N°	mm / pollici	Lunghezza m	€
455009	0,09 / .0035	5	9,70 13,02
455010	0,10 / .004	5	9,70 13,04
455015	0,15 / .006	5	9,40 12,67
455020	0,20 / .008	5	9,70 12,98
455030	0,30 / .012	5	9,90 13,29
455040	0,40 / .016	5	9,90 13,30
455050	0,50 / .020	5	10,00 13,41
—	—	—	—

RECORD • Nastro Calibrato

DIN EN 10140:2006

- Per regolare, allineare, livellare, spessorare ecc.

- Arrotolato in scatola di plastica
- Diversi materiali con diverse larghezze e lunghezze

Ottone: CuZn37 (MS63)
Acciaio inossidabile: 1.4301
Resistenza: 1300 – 1500 N/mm²



ART N°	mm	€
462025	0,025	33,50 44,99
462050	0,050	31,90 42,91
462075	0,075	35,50 47,75
462100	0,100	40,00 53,74

ART N°	mm	€
462150	0,150	48,70 65,37
462200	0,200	57,40 77,06
462250	0,250	64,70 86,95
—	—	—

Misuratore Digitale di Raggi

- Strumento ideale per la costruzione di utensili

- Corpo in alluminio, frontale in plastica
- Con uscita dati USB
- Grande display LCD di facile lettura, altezza delle cifre 10 mm
- Asta di misura e gambo in acciaio inox, temprati e lappati
- Puntalino intercambiabile, M2.5
- Tastatori di diversa grandezza per misurazioni di raggi
- Visualizzazione del valore di misura in percentuale e visualizzazione del raggio
- Spegnimento automatico, «0» in qualsiasi posizione
- Tasto HOLD, lettura mm/pollici
- Inclusa 1 batteria da 3 V (tipo CR2032, art.: 90112) e istruzioni per l'uso

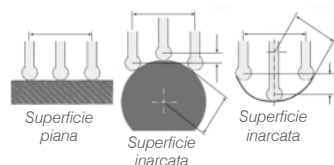

ART N°	Lineare mm / pollici	Raggio mm	mm / pollici	mm	Lineare mm	Raggio mm	€
472120	12,7 / 0,5	5 – 700	0,01 / 0,0005	0,01	< 0,02	< 0,02	303,00 407,08

Calibro per Profili

- Rende semplice rilevare una sagoma da copiare e trasferirla sul materiale da lavorare
- Con spinotti temprati



ART N°	mm	B mm	L2 mm	L1 mm	Spessore mm	€
474501	150 x 40	80	148	154	20	16,10 21,59
474502	300 x 75	150	293	305	33	54,60 73,29

Spessimetro ad Ultrasuoni

- Strumento di misura professionale portatile, rapido e semplice da usare, per la misurazione di spessori
- Apparecchio compatto con 2 sonde esterne
- Per la misurazione di ferro, acciaio, ghisa, ghisa sferoidale, alluminio, bronzo, rame, zinco ecc., ceramica, vetro, compositi, epossidici, plastica omogenea e molti altri materiali
- Grande display LCD, a 4 cifre, corpo robusto in ABS
- Utilizzabile in ogni posizione (orizzontale, verticale, sottosopra)
- Blocchetto di taratura integrato per una rapida calibrazione
- I campi di impiego sono: tecnologia delle superfici, industria automobilistica, industria del metallo e dell'alluminio, costruzione di supporti e caldaie in pressione, costruzione di macchine, costruzioni navali, costruzioni di ponti, verifiche di corrosione e molto altro
- Corpo robusto in ABS, con tasti a membrana
- Display multifunzione di facile lettura, lettura commutabile in mm/pollici
- Tasto On/Off, con indicatore di corretto accoppiamento sonda pezzo con funzione di memorizzazione per 2000 gruppi
- Funzione Preset per l'impostazione di valori limite
- Incluso software per la trasmissione di dati
- Con 2 sonde di misura esterne:
 - 1 N05/a 90° (ø 10 mm / 5 MHz), per acciaio 1 – 250 mm
 - 1 N07 (ø 6 mm / 7 MHz), per tubi in acciaio con pareti sottili o piccoli raggi 0,75 – 50 mm
- Temperatura di lavoro -10 °C ~ 60 °C, umidità relativa dell'aria 20 % ~ 90 % RH
- Incl. 2 batterie da 1,5V (type AA, art.-no.: 90003), gel di accoppiamento e istruzioni per l'uso

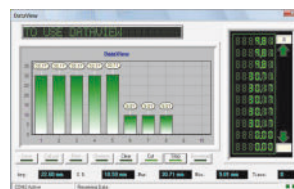

ART N°	mm	mm N05	mm N07	Velocità ultrasuoni m/s	max. mm	mm	€
480261	0.01	1 – 250	0.75 – 50	1000 – 9999	± 0,5 % + 0,01 mm	163 x 78 x 33	624,00 838,53

Tachimetro Digitale Elettr.

- Con display LCD per rilevamento del numero di giri ottico o meccanico
- Precisione di misura $\pm 0,02\%$ del valore rilevato ± 1 cifra
- Display LCD a 5 cifre, corpo robusto in ABS
- Rilevamento del numero di giri diretto e ottico
- Funzione Off automatica, l'apparecchio si spegne dopo 30 sec.
- Funzione di memorizzazione Min./Max./AVG automatica, visualizzazione dati memorizzati con il tasto memory
- Tasto Mode per attivare la grandezza di misura desiderata
- Alimentazione elettrica con 2 batterie da 1,5 V (tipo AA, art.: 609282), o batteria ricaricabile (opzionale)
- Dotazione: Tachimetro manuale, adattatore per misurazione a contatto 1:1, punta in gomma, rotella $\varnothing 100$ mm e 6", 10 strisce riflettenti, Incl. 2 batterie da 1,5 V (tipo AA, art.: 90003), istruzioni per l'uso



Opzione

- Art. 270160-8 strisce riflettenti (10 pz.)

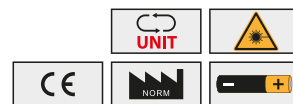

ART N°	 1 / min.	Distanza Max di misurazione mm	Temperatura di stoccaggio °C	Temperatura di esercizio °C	€	CC
270160	1 - 99999	600 (ottico)	-20° a +70°	0° a +50°	321,00 431,36	su richiesta





Termometri Laser a Infrarossi

- A pistola, con sonda di temperatura di tipo K e puntatore laser spostabile.
- Per la misurazione rapida delle temperature tramite sonda di temperatura o senza contatto.
- I dispositivi soddisfano i severi requisiti delle linee guida nazionali europee.
- Robusto alloggiamento in plastica ABS
- Ampio display LCD di chiara lettura con retroilluminazione
- Lettura della temperatura in °C / °F con puntatore laser spostabile
- Spegnimento automatico dopo ~ 20 sec, tempo di risposta < 0,50 sec, classe di protezione laser II
- Funzione di mantenimento del valore di misura per un breve tempo, funzione Min/Max
- Valore medio selezionabile, con indicatore di batteria
- Temperatura di stoccaggio -10 °C ~ +60 °C, temperatura di funzionamento 0 °C ~ +50 °C
- Umidità relativa 10 - 90 % RH, emissività regolabile
- Alimentato da 1 batteria da 9 V (tipo 6LR61, art.: 90006) e istruzioni per l'uso

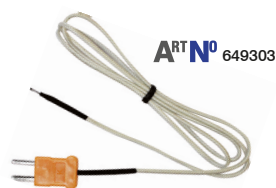
ART N° 640314

ART N° 640317-2



ART N°	 °C	 °C	 °C	 °C	Diametro area / Distanza	 mm	€
640314	-30 ~ +550	0,10	$\pm 4,00 / \pm 4\%$	$\pm 1,00$	12:1	170 x 135 x 50	47,10 63,24
640317-2	-50 ~ +1300	0,10	$\pm 2,00 / \pm 2\%$	$\pm 1,00$	16:1	170 x 135 x 50	121,00 163,17

Rugosimetro Digitale Elettr.

- Apparecchio ad alte prestazioni per l'uso professionale
- Per la misurazione dei parametri di rugosità Rz, Ra, Rq, Ry, Rt, Rv, R3z, R3y, RzJIS, Rsk, Rku, Rsm, Rmr
- Con uscita dati USB 2.0

- Corpo robusto in poliammide antiurto, con design ergonomico
- Grande display OLED di facile lettura e retroilluminazione
- Informazioni comprensibili e rappresentazioni grafiche
- Tastatore con stilo in diamante, 90°, raggio 5 µm, forza di contatto 4 mN (0,4gf)
- Standard secondo ISO, DIN, ANSI, JIS
- Filtro digitale RC, PCRC, Gauss, D-T13565, memoria dati 2 MB + 2 GB
- Con batteria ricaricabile agli ioni di Li, caricabatteria 100 – 240 V / 50/60 Hz
- Fino a 10 ore di funzionamento continuo, calendario incorporato e RTC
- Tasto On/Off, spegnimento automatico, visualizzazione del livello della batteria
- Selezione lingua: inglese, tedesco, cinese
- Software affidabile per l'azionamento elettrico del motore
- Collegamento per PC o stampante, incluso cavo d'interfaccia
- Incl. software, piastra di base, provino di calibrazione, tastatore standard (art.: 657210) e istruzioni per l'uso

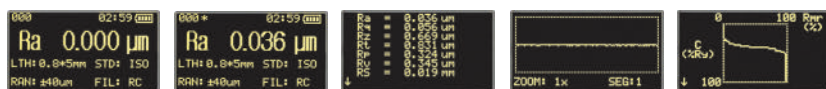

Informazioni comprensibili e rappresentazioni grafiche



ART N°	Ra / Rq µm	Rq/Rt/Rp/Rv/R3z/R3y/ RzJIS/Rsk/Rku/Rsm/Rmr µm	max. %	%	Lunghezze di cut-off mm	mm	€
657113	Ra 0,005 – 16 / 0,02 – 160	±0,6 %	< ±10	< 6	0,25 / 0,8 / 2,5	140 x 55 x 47	2070,00 2780,40

Kit d'Ispezione

- Set per l'industria automobilistica, montatori, lattonieri, ecc.
- Composizione professionale per il professionista

Set di 5 pezzi composto da:

- Impugnatura isolata con asta telescopica, estraibile di 530 mm con ghiera di bloccaggio
- Attacco a innesto con luce a LED NICHIA, molto luminosa,
- Incluse 3 batterie da 1,5 V (type LR44, art.-no.: 90213)
- Attacco a innesto con magneti, con forza di 3,6 kg
- Attacco a innesto con specchio e snodo girevole/orientabile di 360°, specchio ad alta visibilità, specchio protetto da una cornice in acciaio inox, specchio rotondo ø 50 mm e rettangolare 60 x 40 mm

Set di 7 pezzi composto da:

- Dispositivo flessibile di raccolta oggetti con estremità prensile, lunghezza 400 mm
- Impugnatura isolata con asta telescopica, estraibile di 530 mm con ghiera di bloccaggio
- Attacco a innesto con luce a LED NICHIA, molto luminosa, con 3 batterie da 1,5 V (type LR44, art.-no.: 90213)
- Attacco a innesto con magneti, con forza di 3,6 kg
- Attacco a innesto con specchio e snodo girevole/orientabile di 360°, specchio ad alta visibilità, specchio protetto da una cornice in acciaio inox, specchio rotondo ø 50 mm e rettangolare 60 x 40 mm
- Recipiente in acciaio inox, ø 110 mm, con fondo magnetico extra forte per minuteria

ART N° 474470



ART N° 474471

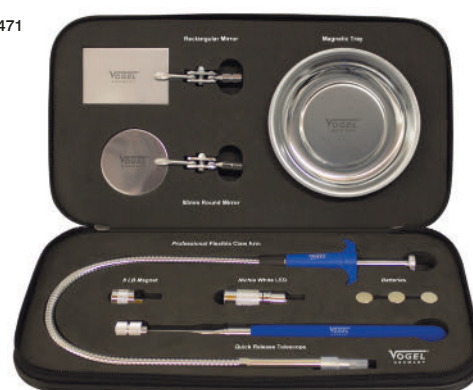

Qualità / prezzo:
buono - ottimo



ART N°	Set	Impugnatura telescopica	LED	Specchio ø 50	Specchio 60 x 40 mm	Magnete	Estremità prensile	Recipiente magnetico	€
474470	5 pz.	✓	✓	✓	✓	✓	✗	✗	69,10 92,78
474471	7 pz.	✓	✓	✓	✓	✓	✓	✓	98,70 132,54

**Pannello di Controllo per Endoscopio • IP54
con Monitor a Colori TFT da 3,5",
con Collegamento Filettato Adatto per Tutte
le Nostre sonde Flessibili**

- Top di gamma per il versatile impiego industriale, per es. nel settore automobilistico, navale, aeronautico, eolico, costruzione di macchine, di turbine, di gasdotti, e molto altro
- Per visionare, verificare e documentare velocemente punti difficilmente accessibili
- Regolazione della luminosità dei LED dell'obbiettivo
- Con uscita dati USB 2.0, uscita TV(PAL), Reset, mini USB e vano per scheda micro SD
- Console resistente agli spruzzi d'acqua secondo DIN 40050 / IEC 60529
- Robusta qualità industriale, con guscio di protezione in gomma, attacco filettato M6
- Schermo a colori TFT da 3,5 pollici, risoluzione monitor 640x480 Pixel
- Registrazione fotografica (JPEG 1600x1200) e registrazione video (AVI)
- Con zoom 2x, 3x e 4x, fermoimmagine
- Monitor con rotazione dell'immagine di 180° e immagine specchio
- Possibilità di selezionare 7 lingue diverse, DE/EN/FR/ES/RU/JP/CN
- Tasto On/Off, data/ora regolabile, modalità di risparmio energetico e stato della batteria
- Flash integrato a LED con tre livelli di luminosità
- Batteria ricaricabile agli ioni di litio integrata
- Inclusa scheda di memoria da 4 GB, cavo di ricarica USB(USB/mini-USB), caricabatteria USB da 240 V, cavo AV, supporto da tavolo con filetto M6, istruzioni per l'uso

ART N° 620003



Supporto da tavolo con filetto M6



Luce a LED (3 livelli)



Luce a LED Attacco filettato per sonda flessibile



Vano per memoria SD

Uscita TV
Porta mini USB



Supporto da tavolo estraibile



Scheda di memoria (4 GB)

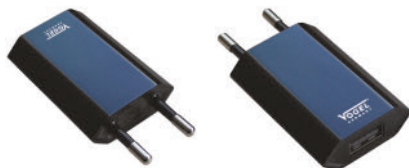

Caricabatterie USB



Lato posteriore con guscio di protezione in gomma



Lato posteriore senza guscio



Cavo di ricarica USB



Cavo AV



Esempio: Controllo delle pastiglie dei freni



ART N°

620003



Foto (JPG)

1600 x 1200



Video (AVI)

640 x 480



145 x 95 x 37



248,00 332,76

Sonde Flessibili per Endoscopio • IP67 con Attacco Filettato Adatto al Nostro Pannello di Controllo (art.: 620003)

- Disponibili diverse sonde
- Resistenti a olio, acqua e refrigerante, second DIN 40050 / IEC 60529
- Robusta qualità industriale, versioni flessibili e semirigide
- Risoluzione telecamera 300.000 pixel
- Profondità di campo perfetta
- Obiettivo con LED luminosi bianchi
- Luce a LED regolabile dal pannello di controllo
- Con istruzioni per l'uso

Altre lunghezze di sonde
flessibili disponibili su richiesta!

In alto: Sonda flessibile per endoscopio
ø 9 mm, con visione a 0° e a 90°



in basso: Sonda flessibile per endoscopio
ø 3,70 mm, con visione a 0°



Impugnatura in gomma ergonomica,
solo per osservazione a 0° e a 90°



Sonda flessibile per
endoscopio ø 3,70 mm oppure
ø 4,50 mm, con visione a 0°



Sonda flessibile per endoscopio
ø 9 mm, con visione a 0° e a 90°

ART N°	Sonda flessibile mm	Direzione di osservazione °	Sonda flessibile ø mm	Numero di LED	Tipo di sonda		€
					flessibile	semirigida	
620050	1000	0	3,70	6	✓	✗	410,00 550,80
620051	3000	0	3,70	6	✓	✗	465,00 624,37
620052	5000	0	3,70	6	✓	✗	507,00 680,61
620055	1000	0	4,50	6	✗	✓	263,00 353,05
620056	3000	0	4,50	6	✗	✓	307,00 413,08
620057	5000	0	4,50	6	✗	✓	361,00 485,44
620060	1000	0 / 90	9,00	4 / 2	✗	✓	239,00 321,75
620061	3000	0 / 90	9,00	4 / 2	✗	✓	320,00 430,28
620062	5000	0 / 90	9,00	4 / 2	✗	✓	389,00 523,12

Igrometro Digitale Elettr.

- Per la misurazione di umidità su legno, carta, cartone, materiali edili, cereali, ecc.
- Con protezione isolante dell'involucro
- La misurazione avviene con 2 punte di sensore esterne

- Corpo robusto in ABS antiurto
- Grande display LCD di facile lettura
- Tasto On/Off, tasto funzione Hold, tasto di selezione della densità del legno
- Tasto di commutazione per misurazione dell'umidità /misurazione della temperatura in °C o °F
- Visualizzazione del livello della batteria, retroilluminazione inseribile
- Regolazione del limite superiore, umidità relativa dell'aria < 70 % RH
- Temperatura di stoccaggio -10 °C ~ 60 °C, temperatura di lavoro -10 °C ~ 40 °C
- Incl. 4 batterie da 1,5 V (tipo AA, art.: 90003) e istruzioni per l'uso



ART N°	Legno	Legno	max.	Temperatura	Temperatura	max.	Involucro	€
641008	2 % - 70 %	0,5 %	±1,0 % Rh +0,5	-10 °C - 60 °C	1 °C / 2 °F	±2 °C / ±4 °F	174 x 38 x 73	156,00 209,83

Testboy • Pinza Amperometrica Digitale Elettr • IP44

- La selezione manuale o automatica del campo di misura permette di lavorare in modo versatile e senza pericolo
- Impiegato nel settore dei servizi, nell'industria e nell'installazione elettrica
- Nel caso della misurazione di corrente continua è possibile accertare se la corrente di carica della batteria è sufficiente o se l'utilizzatore impiega troppa corrente e in questo modo rilevare correnti di dispersione
- La borsa in plastica compresa nella fornitura protegge l'apparecchio e gli accessori anche durante il trasporto

- Corpo in ABS antiurto e antirottura, resistente alla polvere e agli spruzzi d'acqua
- Display LCD di facile lettura
- Tensione in continua e alternata fino a 600 V, corrente in continua e alternata fino a 600 A
- Categoria di misura CAT III 600 V, resistenza fino a 60 Ω, prova di continuità acustica
- Test diodi, con una coppia di puntali di misura
- Incl. 3 batterie da 1,5 V (tipo AAA, art.: 90002) e istruzioni per l'uso



ART N°	Temperatura	Involucro	€
640364	-600 V AC/DC	-600 A AC/DC	208 x 75 x 35
			308,00 413,92

Lente d'Ingrandimento Portatile a LED

- Con 3 potenti luci a LED

- Eccellente ottica bifocale con superficie temprata
- Telaio e impugnatura in plastica di qualità
- Incl. 3 batterie da 1,5 V (tipo AAA, art. 90002) e istruzioni per l'uso



ART N°	Dimensione della lente ø mm	Ingrandimento	Numero	LED Colore della luce	mm	€
600145	75	3 x	3	bianca	195 x 85 x 30	6,80 9,+6
600148	90	2.5 x	3	bianca	210 x 105 x 30	8,30 11,+4

Multimetro Digitale Elettr. • IP44

- Con caricabatterie solare sull bordo
- Questo dispositivo è particolarmente richiesto nel settore elettrotecnico

- Corpo in plastica ABS antiurto e antirottura, resistente alla polvere e agli spruzzi d'acqua
- Grande display LCD di facile lettura, altezza delle cifre 19 mm
- Misurazione di corrente continua e alternata fino a 10 A
- Misurazione della temperatura incl. sonda di misura
- Test diodi, funzione prova transistor, test di continuità, con segnale acustico
- Funzione di test della batteria
- Funzione di misura della frequenza
- Variazione delle cifre decimali
- Con 2 puntali di misura e custodia morbida
- Con batteria ricaricabile e cavo di ricarica e istruzioni per l'uso



Unità di ricarica solare



con supporto



Puntali di misura



Cavo USB per la ricarica

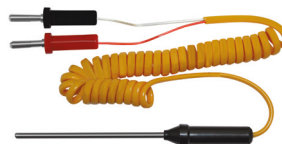

Sonda di misura della temperatura



Morsetti a coccodrillo



Alimentatore



ART N°	AC	DC	Protezione di misura	Resistenza	mm	€
640384	0 – 750 V	0 – 1000 V	CAT III / 600 V CAT IV / 1000 V	60 MΩ	167 x 90 x 50	88,60 449,06

Lente d'Ingrandimento con Illuminazione a LED

- Tascabile
- Con 3 lenti d'ingrandimento

- Ingrandimento 3x, 5x e 7x
- Con LED molto luminoso al di sotto delle lenti
- Corpo robusto di plastica
- Includere 2 batterie da 3 V (tipo CR2032, art.: 90112)



ART N°	Ingrandimento	Campo visivo mm	mm	€
601230	3x / 5x / 7x	50 x 50 / 25 x 20 / 25 x 20	117 x 61 x 9	11,50 45,45

Kern • Bilancia Digitale Elettr. a Piattaforma per Pacchi

• Bilancia conveniente per pacchi, per es. per il settore della logistica

- Robusto involucro metallico, piatto di pesatura in acciaio inox
- L'unità di visualizzazione può essere montato a parete
- Con grande display LCD, altezza delle cifre 25 mm
- Unità di pesatura commutabile in kg o lb
- Unità di visualizzazione mobile con un cavo a spirale flessibile (ca. 2 m)
- Semplice da usare, solo 4 tasti di facile comprensione
- Spegnimento automatico dopo 3 min., temperatura ambiente ammessa da +10 °C a +35 °C
- Con programma di pesatura animali, Funzione TARE per togliere la tara
- Programma di regolazione CAL: per la regolazione della precisione con pesi di prova (non compresi nella fornitura)
- Possibilità di funzionamento con alimentatore o a batteria (6 batterie) da 1,5 V, tipo AA, art.: 90003, batterie non comprese nella fornitura)
- Incl. adattatore di rete 230 V/AC e istruzioni per l'uso

Opzione

- Aupporto, art.: 273558 (solo supporto)



Art.: 273558, solo supporto



ART N°	max. kg	g	Letture g	Precisione ± g	Piatto di pesatura mm	Schermo LCD	€	CC
273302	35	10	10	20	310 x 305 x 55	210 x 110 x 45	310,00 417,02	su richiesta
273303	60	20	20	40	310 x 305 x 55	210 x 110 x 45	298,00 400,98	su richiesta
273305	150	50	50	100	310 x 305 x 55	210 x 110 x 45	298,00 400,98	su richiesta
273308	300	100	100	200	310 x 305 x 55	210 x 110 x 45	298,00 400,98	su richiesta

Dinamometro Digitale Elettr.

• Semplice strumento per prove di trazione e compressione

- Precisione del valore di misura 0,5 % dal max., frequenza di misura 1000 Hz
- Grande display LCD con retroilluminazione
- Protezione dal sovraccarico del 2 % del campo di misura
- Display reversibile con riconoscimento automatico della direzione
- Con funzione Peak Hold per il rilevamento del valore di picco o funzione Track per la visualizzazione continua della misurazione
- Spegnimento automatico
- Inclusi accessori standard e asta di prolungamento lunga 90 mm
- Incl. batterie da 1,5 V (tipo AAA, art.: 90002), caricabatterie e istruzioni per l'uso



Accessori standard e asta di prolungamento 90 mm

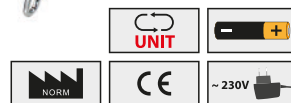

ART N°	N max.	N	Unità di misura	mm	€	CC
270355	500	0,200	N / kgf / lbf / oz	195 x 84 x 35	427,00 573,40	su richiesta

EMIL OTTO • Pasta per Smacchiare

- Dopo la lavorazione gli elementi da controllare vengono spalmati con pasta per riscontro colorata, quindi spostati l'uno sull'alto o su di un piano di riscontro raschiato. La pasta forma quindi uno strato colorato la cui uniformità fornisce indicazioni sulla qualità della lavorazione

- Facilmente rimuovibile
- Fornita in tubetto o in barattolo



ART N°	Colore	Contenuto ml	Tubetto	Barattolo	€
262631	Blu	80	✓	—	17,10 22,93
262632	Blu	250	—	✓	24,90 33,46

Lampade a Led con Lente d'Ingrandimento

- Con braccio articolato e lente in vetro extragrande
- Regolabile in ogni posizione, girevole di 360°
- Struttura in metallo verniciata a polvere, lente con supporto in plastica di alta qualità
- Con lente in vetro, di precisione, extra grande, 3 dpt.
- Con morsetto da tavolo, cavo inserito nello snodo, categoria di protezione CAT I
- Con LED molto luminosi, montati attorno alla lente



ART N°	Volt	Ingrandimento	Campo visivo mm	Sbraccio totale mm	€
600350	230	1,75x	ø 127	900	79,70 107,09
600354	230	1,75x	190 x 160	900	122,00 164,41

Lente d'Ingrandimento di Misura di Precisione

- Con luce a LED e scale graduate intercambiabili
- Lente in vetro temperato, corpo in alluminio / ABS / PE
- Fornita con reticolo in vetro per
Art. 601126 = 10 – 0 – 10 mm scala graduata, lettura 0,1 mm, scala reticolo ø 26 mm
Art. 601135 = 12 – 0 – 12 mm scala graduata, lettura 0,1 mm, scala reticolo ø 35 mm
- Messa a fuoco con anello di focalizzazione, reticoli di misurazione intercambiabili
- Unità a LED applicabile, luce a LED bianca
- Inclusa 3 batterie da 1,5 V (tipo LR41, art.: 90203)



Reticoli Intercambiabili

- Reticoli in vetro antiriflesso non inclusi, indicare il numero del tipo e il diametro esterno!

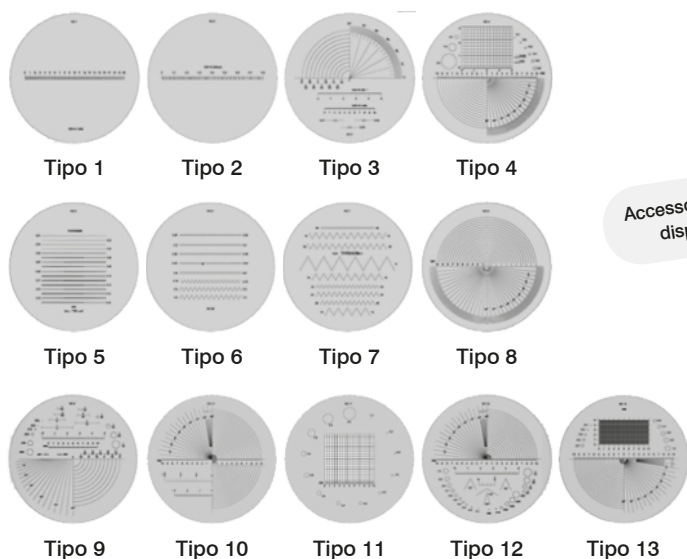

Accessori opzionali non inclusi
disponibili su richiesta!



ART N°	Dimensione della lente ø mm	Ingrandimento	mm	€
601126	18,5	10 x	95 x 70 x 65	97,20 130,60
601135	21,0	10 x	95 x 70 x 65	111,00 149,58

SELECTION 2024 EDIZIONE 02

Rivit è l'azienda del gruppo specializzata da oltre 50 anni nelle soluzioni per il fissaggio della lamiera.



Rivettatrici manuali

Modello	Codice	gr	Prezzo	Promo
RIV2	1249900	510	€ 14,67	€ 11,70
Ø	Alluminio	Acciaio	Rame	Inox
2.4	●		●	
3.0-3.2	●	●	●	●
4.0	●	●	●	●
4.8	●			

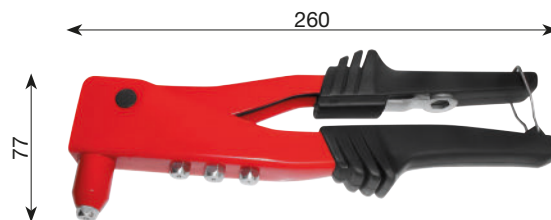

Con molla di rilascio.

Modello	Codice	gr	Prezzo	Promo
RIV5	1639800	570	€ 20,00	€ 15,90
Ø	Alluminio	Acciaio	Rame	Inox
2.4	●		●	
3.0-3.2	●	●	●	●
4.0	●	●	●	●
4.8	●			

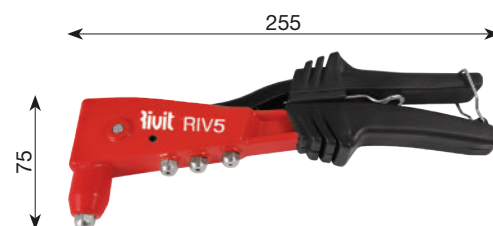

Con molla di rilascio.

Modello	Codice	gr	Prezzo	Promo
RIV6	0110400	800	€ 49,34	€ 39,20
Ø	Alluminio	Acciaio	Rame	Inox
2.4	●		●	
3.0-3.2	●	●	●	●
4.0	●	●	●	●
4.8	●	●	●	●

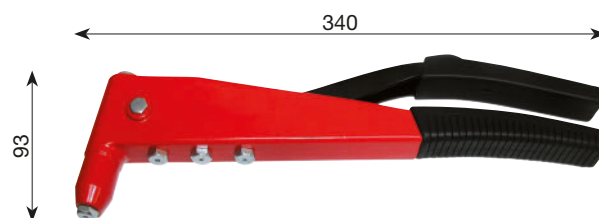

Senza molla di rilascio.

Modello	Codice	gr	Prezzo	Promo
RIV7	2338300	1870	€ 55,34	€ 43,90
Ø	Alluminio	Acciaio	Rame	Inox
3.0-3.2	●	●	●	●
4.0	●	●	●	●
4.8	●	●	●	●
6.0	●	●	●	●
6.4	●	●	●	●

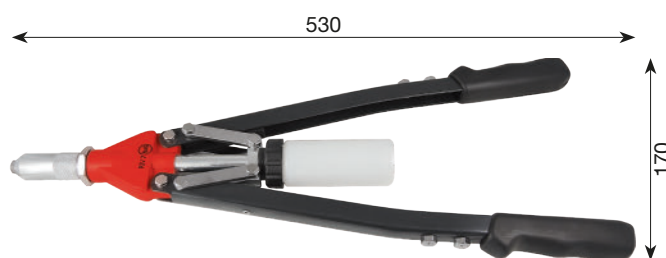

Modello	Codice	gr	Prezzo	Promo
RIV360	0110100	760	€ 35,34	€ 28,10
Ø	Alluminio	Acciaio	Rame	Inox
2.4	●	●	●	●
3.0-3.2	●	●	●	●
4.0	●	●	●	●
4.8	●		●	

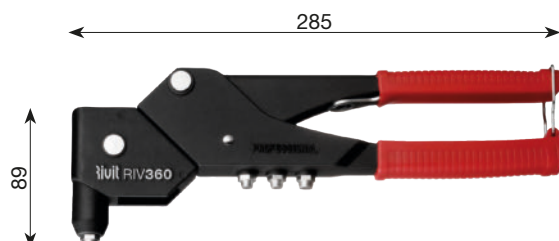

Modello	Codice	gr	Prezzo	Promo
RIV18	5126200	500	€ 18,00	€ 14,30
Ø	Alluminio	Acciaio	Rame	Inox
2.4	●	●	●	●
3.0-3.2	●	●	●	●
4.0	●	●	●	●
4.8	●	●	●	●



Modello	Codice	gr	Prezzo	Promo
RIV19	5833600	940	€ 42,70	€ 35,90
Ø	Alluminio	Acciaio	Rame	Inox
2.4	●	●	●	●
3.0-3.2	●	●	●	●
4.0	●	●	●	●
4.8	●	●	●	●
6.0	●			

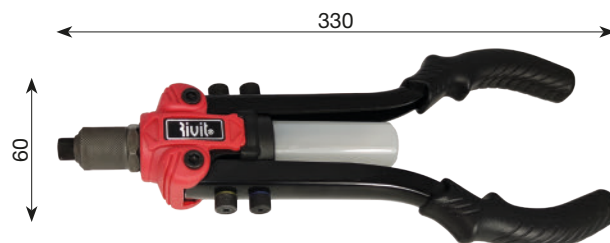

Rivettatrici manuali in cassetta

Modello	Codice	gr	Prezzo	Promo
RIV5C	4408300	1900	€ 34,67	€ 27,50
Ø	Alluminio	Acciaio	Rame	Inox
2.4	●		●	
3.0-3.2	●	●	●	●
4.0	●	●	●	●
4.8	●		●	

Con rivetti in alluminio:
 AFT Ø 3.0 x 6.0 - 10.0 - 100 pz
 AFT Ø 4.0 x 8.0 - 12.0 - 100 pz
 AFT Ø 4.8 x 10.0 - 16.0 - 50 pz



Modello	Codice	gr	Prezzo	Promo
RIV6C	4499300	2000	€ 62,67	€ 49,70
Ø	Alluminio	Acciaio	Rame	Inox
2.4	●		●	
3.0-3.2	●	●	●	●
4.0	●	●	●	●
4.8	●	●	●	●

Con rivetti in alluminio e acciaio inox:
 AFT Ø 4.0 x 8.0 - 12.0 - 100 pz
 AFT Ø 4.8 x 10.0 - 16.0 - 100 pz
 IIT/A2 Ø 4.0 x 8.0 - 100 pz
 IIT/A2 Ø 4.8 x 12.0 - 50 pz



Modello	Codice	gr	Prezzo	Promo
RIV6CX	4499400	2100	€ 69,34	€ 55,00
Ø	Alluminio	Acciaio	Rame	Inox
2.4	●		●	
3.0-3.2	●	●	●	●
4.0	●	●	●	●
4.8	●	●	●	●

Con rivetti in acciaio inox:
 IIT/A2 Ø 3.0 x 6.0 - 10.0 - 100 pz
 IIT/A2 Ø 4.0 x 8.0 - 12.0 - 100 pz
 IIT/A2 Ø 4.8 x 10.0 - 16.0 - 50 pz



Rivettatrici a batteria 18V

Modello	Codice	Prezzo	Promo
RIV710	6351700	€ 460,03	€ 364,80
Per rivetti		Ø 2.4 - 4.8 mm	
Corsa		27 mm	
Forza		20000 N	
Batteria		18 V / 2.0 Ah / 36 Wh	
Caricabatteria		100-240 V / 50-60 Hz	
Dimensioni imballo		330 x 265 x 90 mm	
Peso batteria inclusa		1.90 kg	



Nella confezione:
 1 rivettatrice a batteria
 c/ugello Ø 4.8 montato
 1 chiave 12-17-22-23.5-26
 1 ugello Ø 2.4, 3.2, 4.0
 1 batteria
 1 caricabatteria



Modello	Codice	Prezzo	Promo
RIV720	6351800	€ 726,72	€ 576,20
Per rivetti		Ø 2.4 - 6.4 mm	
Corsa		27 mm	
Forza		20000 N	
Batteria		18 V / 2.0 Ah / 36 Wh	
Caricabatteria		100-240 V / 50-60 Hz	
Dimensioni imballo		360 x 350 x 130 mm	
Peso batteria inclusa		1.95 kg	



Nella confezione:
 1 rivettatrice a batteria
 c/ugello a tratt. Ø 4.8 montato
 1 chiave a tratt. Ø 2.4, 3.2, 4.0, 6.4
 2 batterie,
 1 caricabatteria
 1 chiave 12-17-22-23.5-26
 1 gancio per cintura
 2 tubi aprimorsetti
 1 tubetto grafite 10 gr.



Rivettatrici oleopneumatiche

Modello	Codice	Prezzo	Promo
RIV402	6352100	€ 293,35	€ 232,60
Per rivetti		Ø 3.2 - 4.8 mm	
Corsa		18 mm	
Forza		9230 N	
Dimensioni imballo		315 x 235 x 110 mm	
Peso		1.30 kg	



Nella confezione:
 1 rivettatrice oleopneumatica
 c/ugello Ø 4.8 montato
 1 ugello Ø 3.2, 4.0
 1 gancio per bilanciatore
 1 attacco aria
 1 siringa per olio
 1 chiave 12-14 mm



Modello	Codice	Prezzo	Promo
RIV403	6352200	€ 360,03	€ 285,50
Per rivetti		Ø 4.0 - 6.4 mm	
Corsa		20 mm	
Forza		11800 N	
Dimensioni imballo		315 x 235 x 110 mm	
Peso		1.45 kg	



Nella confezione:
 1 rivettatrice oleopneumatica
 c/ugello Ø 4.8 montato
 1 ugello Ø 4.0, 6.4
 1 gancio per bilanciatore
 1 attacco aria
 1 siringa per olio
 1 chiave 12-14 mm



Modello	Codice	Prezzo	Promo
RIV406	6352300	€ 573,37	€ 454,60
Per rivetti		Ø 4.8 - 6.4 mm	
Corsa		25 mm	
Forza		18500 N	
Dimensioni imballo		360 x 260 x 130 mm	
Peso		2.10 kg	



Nella confezione:
 1 rivettatrice oleopneumatica
 c/ugello Ø 6.4 montato
 1 ugello Ø 4.8
 1 gancio per bilanciatore
 1 attacco aria
 1 siringa per olio
 1 chiave 12-14 mm



Rivettatrici manuali per inserti

Modello	Codice	gr	Prezzo	Promo
RIV98	5126400	535	€ 59,40	€ 49,90
Ø	Alluminio		Acciaio	Inox
M3	●		●	●
M4	●		●	●
M5	●		●	●
M6	●		●	●



Fornita con 4 kit da M3-M4-M5-M6

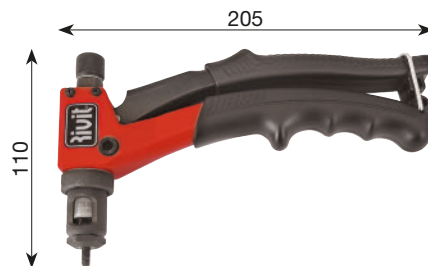

Modello	Codice	gr	Prezzo	Promo
RIV99	5833700	1400	€ 133,34	€ 105,80
Ø	Alluminio		Acciaio	Inox
M3	●		●	●
M4	●		●	●
M5	●		●	●
M6	●		●	●
M8	●		●	●
M10	●		●	●
M12	●		●	●

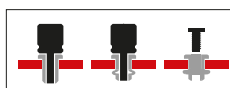

Fornita con 7 kit da M3-M4-M5-M6-M8-M10-M12



Modello	Codice	gr	Prezzo	Promo
RIV903C	3675800	2200	€ 245,35	€ 194,60
Ø	Alluminio		Acciaio	Inox
M3	●		●	●
M4	●		●	●
M5	●		●	●
M6	●		●	●
M8	●		●	●
M10	●		●	●

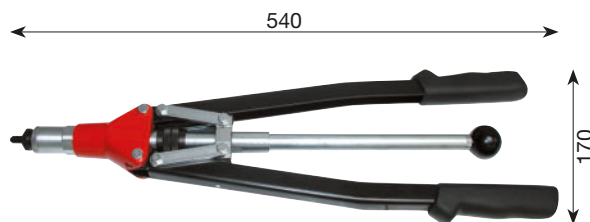

Fornita con tiranti M3, M4, M5, M6, M8, M10

Rivettatrici manuali per inserti in cassetta

Modello	Codice	gr	Prezzo	Promo
RIV900C	3687700	3000	€ 66,67	€ 52,90
Ø	Alluminio		Acciaio	Inox
M3	●		●	●
M4	●		●	●
M5	●		●	●

Con inserti in acciaio: FTC-Z M3, M4, M5 - 100 pz



Modello	Codice	gr	Prezzo	Promo
RIV901C	3687800	3000	€ 133,34	€ 105,80
Ø	Alluminio		Acciaio	Inox
M3	●		●	●
M4	●		●	●
M5	●		●	●
M6	●		●	●

Con inserti in acciaio: FTC-Z M3, M4, M5, M6 - 100 pz



Modello	Codice	gr	Prezzo	Promo
RIV901CX	4499500	3500	€ 158,01	€ 125,30
Ø	Alluminio		Acciaio	Inox
M3	●		●	●
M4	●		●	●
M5	●		●	●
M6	●		●	●

Con inserti in acciaio inox:
FTC-Z M3, M4, M5, M6 - 100 pz



Rivettatrici a batteria 18V per inserti

Modello	Codice	Prezzo	Promo
RIV730	6351900	€ 660,05	€ 523,30
Per inserti		M3 - M10 mm	
Corsa		10 mm	
Forza		20000 N	
Batteria		18 V / 2.0 Ah / 36 Wh	
Caricabatteria		100-240 V / 50-60 Hz	
Dimensioni imballo		330 x 265 x 90 mm	
Peso batteria inclusa		2.00 kg	



Nella confezione:
1 rivettatrice a batteria c/kit M6 montato
1 kit M3, M4, M5, M8, M10
1 batteria
1 caricabatteria
1 chiave 12-17-22-23.5-26



Modello	Codice	Prezzo	Promo
RIV740	6352000	€ 926,73	€ 734,80
Per inserti		M3 - M10 mm	
Corsa		10 mm	
Forza		20000 N	
Batteria		18 V / 2.0 Ah / 36 Wh	
Caricabatteria		100-240 V / 50-60 Hz	
Dimensioni imballo		330 x 265 x 90 mm	
Peso batteria inclusa		2.00 kg	



Nella confezione:
1 rivettatrice a batteria c/kit M6 montato
1 kit M3, M4, M5, M8, M10, M12
2 batterie,
1 caricabatteria
1 chiave 12-17-22-23.5-26
1 gancio per cintura



Rivettatrici oleopneumatiche per inserti

Modello	Codice	Prezzo	Promo
RIV938	4143400	€ 1593,45	€ 1263,30
Per inserti		M3 - M10 mm	
Corsa		6.5 mm	
Forza		20000 N	
Dimensioni imballo		-	
Peso		2.405 kg	

KIT testa per RIVSERT				KIT testa per RIVBOLT			
Inserti	Cod.	Inserti	Cod.	Inserti	Cod.	Inserti	Cod.
M3	3441100	M6	3441400	M4	3442300	M8	3442600
M4	3441200	M8	3441500	M5	3442400	M10	4601900
M5	3441300	M10	3441600	M6	3442500		



RIV938 viene venduta in cassetta senza il kit della testata anteriore. In base alla misura dell'inserto che si deve utilizzare, è necessario **ordinare il kit corrispondente.**



Modello	Codice	Prezzo	Promo
RIV998	2237000	1306,76	€ 1036,00
Per inserti		M3 - M4 - M5 - M6 - M8 - M10 - M12 mm	
Corsa		0/6.5 mm	
Forza		19000 N	
Dimensioni imballo		-	
Peso		2.405 kg	



RIV998 viene venduta in cassetta completa di tiranti speciali e testine da M3 a M12.



Art.	Pag.	Promo	Art.	Pag.	Promo	Art.	Pag.	Promo	Art.	Pag.	Promo
			0106	27	81,00 €	0202	90	27,80 €	0363/30	57	151,00 €
0010	73	703,00 €	0107	104	6,70 €	0203	64	462,00 €	0363/36	57	209,00 €
0011	23	396,00 €	0109	50	41,90 €	0204	79	129,00 €	0363/48	57	545,00 €
0020	89	14,00 €	0110	96	180,00 €	0205/120	62	70,60 €	0366	104	97,70 €
0021/1	69	442,00 €	0110T	96	205,00 €	0208	79	96,00 €	0369	68	305,00 €
0021/2	69	541,00 €	0112	50	90,20 €	0211	64	395,00 €	0375A	68	237,00 €
0023	26	87,20 €	0113	30	283,00 €	0215	81	9,50 €	0378/1510	101	129,00 €
0024	102	25,50 €	0119	90	4,60 €	0215P	81	9,50 €	0383	27	94,90 €
0027/40W	102	11,90 €	0119/5	90	3,79 €	0217	72	165,00 €	0385	103	47,40 €
0028	77	511,00 €	0119/7	90	4,49 €	0218/10	104	11,20 €	0386	103	34,50 €
0028/1500	77	589,00 €	0123	105	53,10 €	0218/20	104	16,40 €	0387A	52	53,80 €
0028/1800	77	599,00 €	0125	100	29,80 €	0218/30	104	26,70 €	0393/A	81	78,50 €
0028/2000	77	649,00 €	0126	90	11,50 €	0218/50	104	37,90 €	0399	96	139,00 €
0028R	77	556,00 €	0132	25	419,00 €	0220	82	10,10 €	0400	82	58,10 €
0031	102	27,30 €	0133	25	124,00 €	0220/C	82	6,80 €	0401	105	60,80 €
0033A	101	93,00 €	0135/100	61	98,00 €	0221	79	13,80 €	0402	88	15,20 €
0036/100	61	91,80 €	0135/125	61	139,00 €	0222	80	29,50 €	0403	88	13,70 €
0036/100G	61	112,00 €	0135/150	61	221,00 €	0223	80	61,10 €	0404	88	11,80 €
0036/125	61	139,00 €	0138	33	504,00 €	0226	90	7,50 €	0405	82	55,50 €
0036/125G	61	153,00 €	0140/080	61	38,10 €	0232	64	300,00 €	0409	61	9,60 €
0036/150	61	240,00 €	0140/100	61	44,00 €	0235	29	198,00 €	0413	98	27,20 €
0036/150G	61	264,00 €	0140/125	61	65,70 €	0237/05	75	159,00 €	0414	98	28,40 €
0038	64	239,00 €	0140/150	61	82,60 €	0237/15	75	239,00 €	0416	98	47,50 €
0047	99	48,40 €	0143/25	78	1.800,00 €	0241	72	82,60 €	0417	98	52,50 €
0051	99	25,20 €	0143A	78	1.590,00 €	0242	22	765,00 €	0418	98	46,50 €
0054/10	67	309,00 €	0145/100	61	35,70 €	0252/230V	22	1.560,00 €	0419	99	80,60 €
0054/4	67	250,00 €	0145/125	61	43,50 €	0252/400V	22	1.560,00 €	0421	99	86,40 €
0056/1	75	119,00 €	0145/150	61	80,50 €	0255	25	1.310,00 €	0423/1	59	28,40 €
0056/2	75	197,00 €	0145/80	61	30,40 €	0256/05	73	45,90 €	0423/2	59	33,60 €
0059	100	27,70 €	0146/60	62	20,10 €	0256/10	73	83,30 €	0427/080	62	62,70 €
0060	68	63,40 €	0147	70	47,90 €	0256/20	73	105,00 €	0427/100	62	77,40 €
0062/10	73	49,00 €	0157/10	62	89,00 €	0256/30	73	117,00 €	0427/125	62	107,90 €
0062/15	73	70,40 €	0157/100	62	699,00 €	0256/50	73	154,00 €	0430	72	234,00 €
0062/2	73	22,70 €	0157/30	62	221,00 €	0260	23	668,00 €	0434	96	77,50 €
0062/20	73	79,20 €	0157/50	62	329,00 €	0268A	83	77,70 €	0441	102	60,30 €
0062/32	73	118,00 €	0160	90	14,20 €	0271	67	112,00 €	0442	81	77,60 €
0062/5	73	34,90 €	0164	96	60,90 €	0272	103	11,90 €	0443	102	47,20 €
0062/50	73	249,00 €	0165	95	212,00 €	0274	103	6,80 €	0444	102	72,70 €
0063	69	590,00 €	0174/100	61	50,00 €	0277	88	24,40 €	0445/20	105	59,90 €
0064	77	579,00 €	0174/125	61	63,90 €	0299	91	16,80 €	0453	89	34,50 €
0065A	68	210,00 €	0174/150	61	80,10 €	0302/200	32	274,00 €	0455	88	82,50 €
0066	76	30,20 €	0181	85	129,00 €	0302/245	32	429,00 €	0457	68	442,00 €
0067	69	25,50 €	0188/100	35	70,40 €	0302/305	32	654,00 €	0458	99	80,60 €
0068L	77	1.690,00 €	0188/100G	35	118,00 €	0306	90	51,80 €	0460	99	93,60 €
0069/10	69	163,00 €	0188/125	35	99,30 €	0310B	64	59,30 €	0462	63	637,00 €
0069/3	69	42,10 €	0188/125G	35	133,00 €	0315	99	84,40 €	0467	73	845,00 €
0069/6	69	78,50 €	0188/150	35	129,00 €	0316	96	146,00 €	0469	89	44,90 €
0070	76	28,10 €	0188/150G	35	151,00 €	0323/45	59	42,10 €	0474/PA	103	61,40 €
0070/C	76	40,20 €	0189/05C	103	30,80 €	0323/55	59	47,00 €	0476	80	55,00 €
0073	80	15,20 €	0189/10C	103	34,00 €	0325	91	10,70 €	0477	80	24,50 €
0075	73	656,00 €	0189/20C	103	34,60 €	0333	102	91,10 €	0481/15	101	109,00 €
0077	83	4,70 €	0190	82	59,50 €	0341	86	30,20 €	0482/3	104	46,30 €
0085	91	10,30 €	0190T	82	57,50 €	0343	104	18,30 €	0483	29	195,00 €
0094	69	299,00 €	0195	84	39,50 €	0352/01	83	16,90 €	0487	63	239,00 €
0102	30	280,00 €	0196	80	21,90 €	0352/02	83	17,90 €	0490	63	284,00 €
0105	96	221,00 €	0199	79	35,80 €	0358	87	24,60 €	0495	33	346,00 €
0105T	96	244,00 €	0199P	79	52,80 €	0360	84	69,60 €	0496	33	637,00 €
			0201	79	42,60 €	0363	57	826,00 €	0497/250	31	524,00 €
									0497/300	31	581,00 €

Art.	Pag.	Promo	Art.	Pag.	Promo	Art.	Pag.	Promo	Art.	Pag.	Promo
0502	27	73,50 €	0597	105	25,00 €	0700/07P	78	55,40 €	0855	32	865,00 €
0503	27	98,40 €	0600	76	266,00 €	0700/12P	78	103,00 €	0857	21	733,00 €
0505	33	231,00 €	0603	89	86,10 €	0701	28	1.254,00 €	0861	91	15,10 €
0506	20	1.730,00 €	0607	100	5,70 €	0712/009	44	65,40 €	0870/250	32	319,00 €
0510	26	95,40 €	0608	100	13,30 €	0712/010	44	152,00 €	0871	32	518,00 €
0516	104	124,00 €	0609	100	36,60 €	0714	80	94,70 €	0880/307	87	13,40 €
0517A	31	705,00 €	0610	100	12,30 €	0716	20	1.260,00 €	0888	87	17,20 €
0518/20	23	689,00 €	0615	62	3.340,00 €	0717A	33	219,00 €	0889	105	51,60 €
0518/30	23	946,00 €	0618	85	156,00 €	0719	30	868,00 €	0891A	104	107,00 €
0518/50	23	1.290,00 €	0620	85	80,00 €	0721	30	263,00 €	0893	30	464,00 €
0518/55H	23	1.280,00 €	0621/A3	105	93,80 €	0722	30	1.050,00 €	0900	105	66,90 €
0518/80	23	1.630,00 €	0624	84	58,60 €	0723	30	307,00 €	A003/13A	27	687,00 €
0521	91	7,90 €	0630/0900	71	247,00 €	0732	88	8,30 €	A003/32	27	2.180,00 €
0530A	104	76,20 €	0630/2200	71	399,00 €	0733	90	7,60 €	A004/14	28	1.210,00 €
0532A	38	150,00 €	0630/2720	71	499,00 €	0734/1	90	6,00 €	A004/20	28	1.780,00 €
0532A/230V	38	161,00 €	0632	64	684,00 €	0734/2	90	9,80 €	A007A	54	3.000,00 €
0536A	39	113,00 €	0632/D	64	115,90 €	0749	31	1.690,00 €	A007B	54	2.950,00 €
0537A	38	89,00 €	0632/DA	64	154,00 €	0750	23	670,00 €	A007C	54	1.440,00 €
0538A	39	110,00 €	0632/DCF	64	79,40 €	0750CM3	22	735,00 €	A007D	54	1.980,00 €
0540S	81	16,00 €	0632/DCF05	65	21,60 €	0751	31	714,00 €	A007E	54	2.010,00 €
0541S	80	25,00 €	0634	87	9,70 €	0752	22	792,00 €	A007F	54	813,00 €
0544	79	115,00 €	0635	76	21,70 €	0752CM3	22	859,00 €	A007G	54	1.950,00 €
0545/EF	81	26,90 €	0635/25	76	9,50 €	0754/230V	22	1.310,00 €	A007H	54	3.740,00 €
0545/TF	82	29,50 €	0641	100	43,10 €	0754/400V	22	1.310,00 €	A007I	54	1.580,00 €
0546	78	36,70 €	0642	25	286,00 €	0755	103	87,50 €	A007L	54	3.860,00 €
0552	26	259,90 €	0645/C	73	53,60 €	0757	21	588,00 €	A007M	55	1.130,00 €
0552/400V	26	259,90 €	0645/CC	72	74,60 €	0765	33	213,00 €	A007N	55	1.710,00 €
0554	25	287,00 €	0645/CP	73	57,70 €	0766/090	35	129,00 €	A007P	55	3.100,00 €
0554/400V	25	287,00 €	0645/S	72	44,10 €	0766/125	35	137,00 €	A007Q	55	1.660,00 €
0555	27	103,00 €	0645/SS	73	58,50 €	0766/150	35	162,00 €	A007R	55	706,00 €
0558/EM	81	14,60 €	0648	31	805,00 €	0773/05	29	138,00 €	A007S	55	2.090,00 €
0558/EP	81	14,20 €	0649/1500	70	319,00 €	0773/10	29	208,00 €	A007T	55	1.600,00 €
0558/GE	81	11,50 €	0649/1800	70	389,00 €	0775	29	1.350,00 €	A007U	55	2.140,00 €
0558/TX	82	14,60 €	0650	76	30,40 €	0776/610	29	403,00 €	A007UF	55	2.240,00 €
0560	29	592,00 €	0656/254	31	2.170,00 €	0782	78	951,00 €	A007V	55	3.100,00 €
0564	33	233,00 €	0656/310	32	2.550,00 €	0784	100	61,50 €	A008A	54	3.050,00 €
0567	68	85,90 €	0658	69	717,00 €	0791/08	76	269,00 €	A008B	54	3.000,00 €
0569	63	66,10 €	0662	28	591,00 €	0791/16	76	397,00 €	A008C	54	1.520,00 €
0571	98	121,00 €	0664	67	295,00 €	0791/32	76	703,00 €	A008D	54	2.030,00 €
0574	99	84,80 €	0665	31	2.690,00 €	0803/110	83	98,00 €	A008E	54	2.080,00 €
0575	63	499,00 €	0667/100	28	1.180,00 €	0803/210	83	137,00 €	A008F	54	856,00 €
0578/36	63	105,00 €	0667/150	28	1.470,00 €	0803/700	83	520,00 €	A008G	54	1.990,00 €
0578/80	63	105,00 €	0672/B	91	6,50 €	0803/S080	83	183,00 €	A008H	54	3.860,00 €
0579/30	63	42,00 €	0675	76	177,00 €	0803/S210	83	235,00 €	A008I	54	1.620,00 €
0579/80	63	42,00 €	0677	103	35,20 €	0806/020	83	92,60 €	A008L	54	3.960,00 €
0581	64	62,70 €	0677/500	102	15,70 €	0809/030	83	91,40 €	A008M	55	1.170,00 €
0582/36	63	82,00 €	0678	91	15,10 €	0809/080	83	97,90 €	A008N	55	1.760,00 €
0582/80	63	82,00 €	0679	84	56,30 €	0809/100	83	103,00 €	A008P	55	3.210,00 €
0585	97	84,50 €	0680	60	108,00 €	0818/250	91	8,50 €	A008Q	55	1.700,00 €
0586	97	69,80 €	0681	60	98,10 €	0831/175	89	5,60 €	A008R	55	749,00 €
0587	97	56,50 €	0682	60	67,90 €	0831/250	89	6,20 €	A008S	55	2.140,00 €
0588/6	97	62,50 €	0683	60	126,00 €	0831/300	89	9,80 €	A008T	55	1.710,00 €
0589	84	63,30 €	0686/200	31	491,00 €	0834	89	3,79 €	A008U	55	2.240,00 €
0590	77	64,20 €	0687	62	1.490,00 €	0834/200	89	3,49 €	A008UF	55	2.360,00 €
0591/100	61	124,00 €	0688	37	162,00 €	0834/250	89	3,99 €	A008V	55	3.210,00 €
0591/125	61	179,00 €	0690/07P	78	75,10 €	0834/280	89	5,50 €	A0132A	28	981,00 €
0594	70	122,00 €	0690/12P	78	107,00 €	0841	89	19,10 €	A020	48	113,00 €
0595	70	246,00 €	0691/400V	28	2.130,00 €	0847	89	58,70 €	A024/10	65	43,90 €
0596	71	400,00 €	0693A	105	66,90 €	0849	57	195,00 €	A024/602	66	230,00 €

Art.	Pag.	Promo	Art.	Pag.	Promo	Art.	Pag.	Promo	Art.	Pag.	Promo
A025/30	65	82,70 €	C033/200	47	72,30 €	C960CA	93	809,00 €	FB20BC3A4-K	9	64,20 €
A040/30A	65	157,00 €	C033/300	47	111,00 €	C980	59	873,00 €	FB20CD3AB-12B	5	149,00 €
A040/60A	66	248,00 €	C039/15	68	183,00 €	CB02/07P	86	46,00 €	FB20CD3AB-14B	5	192,00 €
A040/802	66	431,00 €	C039/25	68	253,00 €	CI80/006	87	18,90 €	FB20CD3AB-22B	5	176,00 €
A040/803	66	553,00 €	C041/150	47	23,40 €	CN450N1/2A	84	24,90 €	FB20CD3AB-24B	5	256,00 €
A100	57	241,00 €	C048	48	57,00 €	CN450N1/4A	84	20,50 €	FB20CD3AB-B	5	84,60 €
A300	57	389,00 €	C057/150	47	17,40 €	CN450N3/8A	84	22,50 €	FB20ID3AB-12B	5	181,00 €
A481/10	101	58,40 €	C061	48	198,00 €	D001	53	2.020,00 €	FB20ID3AB-14B	5	224,00 €
A481/15	101	90,40 €	C065/2	74	161,00 €	D010/0100	53	452,00 €	FB20ID3AB-22B	5	235,00 €
A481/15H	101	107,00 €	C067	53	71,10 €	D010/0300	53	544,00 €	FB20ID3AB-24B	5	278,00 €
A481/30H	101	159,00 €	C069	52	76,00 €	D010/0500	53	635,00 €	FB20ID3AB-B	5	117,00 €
A601A	101	79,20 €	C070	52	125,00 €	D010/1000	53	795,00 €	FB20IS3AB-K	7	106,00 €
AP01	97	196,00 €	C075/2	74	212,00 €	D012/0100	53	726,00 €	FB20IW3AB-K	7	117,00 €
AP02	97	209,00 €	C076/30	30	3.430,00 €	D012/0300	53	853,00 €	FB20LB3A2-E	9	55,60 €
AP03	97	217,00 €	C087	57	185,00 €	D012/0500	53	987,00 €	FB20LB3A4-E	9	77,00 €
AP04	97	224,00 €	C1101	74	33,30 €	D012/1000	53	1.180,00 €	FB20LL3AX-K	8	32,00 €
AP05	98	504,00 €	C1102	75	63,80 €	D880/006	86	19,10 €	FB20RH3AB-24B	6	395,00 €
AP06	98	202,00 €	C150	74	58,10 €	E010	46	106,00 €	FB20RH3AB-B	6	213,00 €
B003/5/1	53	20,20 €	C170P	74	37,80 €	E190/080	86	25,70 €	FC94/350	32	1.070,00 €
B004/150	53	599,00 €	C182	75	160,00 €	E190/130	86	29,50 €	FFAG07203A-115K	13	53,50 €
B004/30	53	314,00 €	C183	75	81,40 €	E190/160	86	37,00 €	FFAG08603A-125K	13	64,20 €
B004/7	53	314,00 €	C184	75	74,00 €	E190/200	86	40,30 €	FFAG12003V-125K	13	69,50 €
B005	41	18,90 €	C189	75	79,70 €	E191/120	86	51,20 €	FFAG22003A-230K	13	117,00 €
B005/16	41	31,80 €	C300	74	157,00 €	E191/200	86	90,40 €	FFCS15003A-190K	14	128,00 €
B005/20	41	40,80 €	C648	60	43,50 €	F001/10	45	175,00 €	FFID06003A-K	11	53,50 €
B007/10	39	90,00 €	C650	74	149,00 €	F001/20	45	165,00 €	FFID08103A-K	11	85,60 €
B007/12	39	91,80 €	C750	74	267,90 €	F002/6	43	240,00 €	FFJS07103A-K	14	84,60 €
B007/16	39	117,00 €	C800	57	824,00 €	F008/3	45	48,00 €	FFOS03503A-K	15	73,90 €
B007/20	39	148,00 €	C880/006	87	14,20 €	F008/6	45	86,40 €	FFRH08003A-B	12	149,00 €
B007/25	39	185,00 €	C881/006	87	8,20 €	F008DC	45	52,80 €	FFRH10503A-B	12	160,00 €
B007/32	39	261,00 €	C900/A	58	189,00 €	F015/008S	44	116,00 €	FFRS04503A-150K	15	73,90 €
B009/A1	56	441,00 €	C900/B	58	319,00 €	F019/008	43	116,00 €	FFSF14003A-110K	14	149,00 €
B009/A2	56	646,00 €	C900/CC01	93	554,00 €	F232	45	56,30 €	G003/1	46	9,30 €
B009/B1	56	486,00 €	C900/CC03	93	639,00 €	F238	45	60,00 €	G003/2	46	10,20 €
B009/B2	56	679,00 €	C900/CC04	94	879,00 €	F2G2	50	2,53 €	G003/3	46	14,30 €
B015	56	476,00 €	C900C3C	94	539,00 €	F2G3	50	2,81 €	G003/4	46	16,20 €
B015/10	56	251,00 €	C900CA	94	699,00 €	F2G5	50	4,42 €	G008	51	42,70 €
B018	53	101,00 €	C960/1A	95	123,00 €	F322	50	3,40 €	G011/1	46	11,30 €
B022/10	56	296,00 €	C960/2A	95	54,40 €	F323	50	4,47 €	G011/2	46	13,60 €
B022/15	56	425,00 €	C960/3A	95	152,00 €	F325	50	6,30 €	G090/1/2	84	26,30 €
BR10/10	41	46,80 €	C960/4A	95	35,50 €	F328	50	7,80 €	G090/1/4	84	17,90 €
BR10/12	41	54,40 €	C960/5A	95	43,00 €	F430	44	44,60 €	G090/3/8	84	22,70 €
C002	48	44,50 €	C960/7A	95	21,10 €	F639	44	62,80 €	I217	86	269,00 €
C002/42	48	27,90 €	C960/8A	95	29,40 €	F683	50	4,76 €	I340	85	204,00 €
C007/200	47	28,40 €	C960/AM01	92	859,00 €	F685	50	6,80 €	K001/12	37	91,80 €
C007/300	47	38,90 €	C960/CC01	92	899,00 €	F688	50	10,80 €	K001/14	37	99,40 €
C009	74	335,00 €	C960/CC03	92	799,00 €	F802	50	1,96 €	K001/16	37	120,00 €
C019/150	47	14,30 €	C960/CC04	92	989,00 €	F803	50	2,86 €	K001/18	37	152,00 €
C020/1000	47	298,00 €	C960/F6	58	399,00 €	F805	50	3,39 €	KICAN	41	189,00 €
C020/1500	47	764,00 €	C960/F7	58	429,00 €	F808	50	6,50 €	KISCLCR	40	157,00 €
C020/2000	47	1.320,00 €	C960/F8	58	459,00 €	F813	50	3,69 €	KISER	41	150,00 €
C020/500	47	85,30 €	C960/MP	58	23,20 €	FB12CD3AS-22B	3	117,00 €	KISER25	41	181,00 €
C021/1000	47	422,00 €	C960/PC	59	12,40 €	FB20AG3AB-12B	6	245,00 €	KISNR	41	168,00 €
C021/300	47	97,60 €	C960/PD	59	24,00 €	FB20AG3AB-14B	6	267,00 €	KISNR25	41	210,00 €
C021/500	47	165,00 €	C960/PF	58	63,90 €	FB20AG3AB-22B	6	278,00 €	KISTCMT	40	216,00 €
C022/100	29	1.970,00 €	C960/PG	59	8,59 €	FB20AG3AB-24B	6	331,00 €	KISTFCR	41	171,00 €
C023	48	16,80 €	C960/PL	58	44,70 €	FB20AG3AB-B	6	149,00 €	KIT0114	19	2.150,00 €
C033/150	47	47,40 €	C960C3C	93	649,00 €	FB20BC3A2-K	9	48,10 €	KIT0123	16	299,00 €

Art.	Pag.	Promo	Art.	Pag.	Promo	Art.	Pag.	Promo	Art.	Pag.	Promo
KIT0128	17	349,00 €	M006/500	62	32,40 €	M042/13	37	43,40 €	P075	51	114,00 €
KIT0129	17	549,00 €	M006/600	62	40,80 €	M042/16	37	52,30 €	P080	51	68,60 €
KIT0138	20	699,00 €	M006/800	62	44,80 €	M042/20	37	69,70 €	P880/06S	87	12,00 €
KIT0180	18	239,00 €	M007/250	62	39,80 €	M051/08	37	45,20 €	PI063	88	20,50 €
KIT0187	20	1.329,00 €	M007/300	62	48,30 €	M051/10	37	46,30 €	R001/04	25	281,00 €
KIT0193	19	2.590,00 €	M007/400	62	49,70 €	M051/13	37	54,10 €	R001/07	25	395,00 €
KIT0194	18	699,00 €	M007/500	62	54,90 €	M051/16	37	64,50 €	R003/09	25	389,00 €
KIT0195	18	1.590,00 €	M007/600	62	65,30 €	M051/20	37	75,60 €	R015	70	143,00 €
KIT0224	19	1.390,00 €	M011/125/150	34	890,00 €	M052/10	37	11,70 €	R060	48	60,30 €
KIT0226	17	199,00 €	M011/150/210	34	1.030,00 €	M052/13	37	15,40 €	R100	48	85,30 €
KIT0229	17	249,00 €	M011/150/300	34	1.290,00 €	M052/16	37	18,40 €	S001	44	81,10 €
KIT0231	16	2.690,00 €	M012/038	34	73,20 €	M052/20	37	27,80 €	S001/60	44	48,50 €
KIT0233	16	1.289,00 €	M012/050	34	76,50 €	M059/07	37	390,00 €	S008/M	72	699,00 €
KIT0234	18	629,00 €	M012/080	34	168,00 €	M059/12	37	470,00 €	S009	33	1.140,00 €
KIT0243	19	849,00 €	M012/100	34	232,00 €	M059/20	37	523,00 €	S013	72	1.570,00 €
KITCKJ16	40	112,00 €	M014/080	34	80,50 €	M100	46	119,00 €	S017	72	195,00 €
KITCKJ20	40	103,00 €	M014/100	34	109,00 €	M101	46	88,60 €	S018	88	75,60 €
KITCKJ25	40	117,00 €	M014/125	34	146,00 €	M138	60	58,50 €	S019	70	126,00 €
KITPCLNR16	40	106,00 €	M014/160	34	202,00 €	M139	60	80,00 €	S023	26	114,00 €
KITPCLNR20	40	116,00 €	M014/200	34	296,00 €	M218	46	200,00 €	S024	70	119,00 €
KITPCLNR25	40	123,00 €	M016/075	35	92,50 €	M290EKO	60	59,00 €	S027	71	1.860,00 €
KITPDJNR20	40	146,00 €	M016/100	35	106,00 €	M312/C	45	51,20 €	S027ATV	71	2.470,00 €
KITPDJNR25	40	155,00 €	M017/080	34	61,90 €	M312/P	45	47,90 €	S029	71	2.100,00 €
KITPSSNR16	40	117,00 €	M017/100	34	71,70 €	M415EKO	60	81,90 €	S029P	71	2.230,00 €
KITPSSNR20	40	124,00 €	M020	45	26,30 €	M520EKO	60	124,90 €	S0300	76	444,00 €
KITPSSNR25	40	133,00 €	M021/00/25	49	73,40 €	MD01	52	99,80 €	S033	69	135,80 €
KITPTGNR16	40	107,00 €	M021/25/50	49	89,90 €	ML40	52	50,10 €	S042/2	49	59,60 €
KITPTGNR20	40	114,00 €	M021/50/75	49	111,00 €	ML80A	52	67,20 €	S042/3	49	76,70 €
KITPTGNR25	40	124,00 €	M021/75/100	49	129,00 €	P001/04	67	257,00 €	S045	49	48,80 €
KITPWLNR20	40	131,00 €	M023/100	34	150,00 €	P001/10	67	372,00 €	S049	49	22,40 €
KITPWLNR25	40	139,00 €	M023/125	34	188,00 €	P001/12	67	455,00 €	S054	49	21,10 €
KITSCLCR12E	39	113,00 €	M023/160	34	271,00 €	P001/20	66	773,00 €	S056/150	49	70,80 €
KITSCLCR16E	39	119,00 €	M023/200	34	357,00 €	P001/30	66	919,00 €	S056/200	49	88,80 €
KITSCLCR20E	39	141,00 €	M024/136	34	153,00 €	P001/45	66	2.380,00 €	S057/125	50	15,20 €
KITSCLCR25E	39	148,00 €	M024/160	34	200,00 €	P008/102	29	2.371,00 €	S0600	76	633,00 €
KITSDJCR10	39	76,30 €	M024/200	34	298,00 €	P009	57	160,00 €	S068	70	173,30 €
KITSDJCR12	39	87,00 €	M024/250	34	425,00 €	P010/41	42	108,00 €	S1000	76	988,00 €
KITSDJCR16	39	92,60 €	M027/100	35	126,00 €	P010/51	42	41,00 €	S108	85	156,00 €
KITSDJCR20	39	115,00 €	M027/140	35	177,00 €	P014	35	237,00 €	S179	85	267,00 €
KITSDJCR25	39	128,00 €	M027/200	35	289,00 €	P015	35	140,00 €	S2/800	77	1.010,00 €
KITSSSCR20E	39	137,00 €	M028/100/100	34	648,00 €	P017	36	103,00 €	S328	85	113,00 €
KITSSSCR25E	39	146,00 €	M028/125/150	34	705,00 €	P019	75	143,00 €	S383	26	142,00 €
KITSTGCR16	39	86,10 €	M028/150/200	34	835,00 €	P020	66	22,00 €	S503	26	128,00 €
KITSTGCR20	39	118,00 €	M028/150/300	34	901,00 €	P023/19	42	31,20 €	S510	26	122,00 €
KITSTGCR25	39	132,00 €	M028/150/400	34	1.040,00 €	P023/25	42	63,20 €	S520	84	33,80 €
KITSVJBR20	39	141,00 €	M028/175/200	34	1.040,00 €	P028/07	67	113,00 €	SI413M006	86	42,00 €
KITSVJBR25	39	151,00 €	M028/175/300	34	1.060,00 €	P028/14	67	195,00 €	SI4E1N008	86	134,00 €
L020	44	75,00 €	M028/175/400	34	1.160,00 €	P045	42	12,40 €	SI4E3N013	85	43,70 €
L080	51	45,50 €	M028/175/500	34	1.350,00 €	P046	41	20,80 €	T004/250	36	306,00 €
L085	51	72,40 €	M028/200/300	34	1.590,00 €	P056/10S	43	28,40 €	T004/380	36	491,00 €
L200	51	159,00 €	M028/200/400	34	1.650,00 €	P057	43	85,80 €	T004/600	36	880,00 €
M001/100	35	51,80 €	M028/200/500	34	1.880,00 €	P058/170	42	144,00 €	T007	48	58,60 €
M001/120	35	62,30 €	M028/200/600	34	2.170,00 €	P061	42	19,50 €	T007G	48	50,90 €
M001/150	35	78,00 €	M032	46	86,90 €	P062	42	52,30 €	T008	36	260,00 €
M006/1000	62	60,90 €	M033	49	159,00 €	P064/19A	43	67,90 €	T00A1	37	203,00 €
M006/200	62	23,40 €	M036	46	51,10 €	P064/25A	43	141,00 €	T00A1/LR	38	6,00 €
M006/300	62	29,40 €	M042/08	37	37,10 €	P067	43	57,30 €	T00A1/PL	38	45,30 €
M006/400	62	32,30 €	M042/10	37	38,00 €	P069	43	109,00 €	T00A1/PP	37	45,30 €

Art.	Pag.	Promo	Art.	Pag.	Promo	Art.	Pag.	Promo	Art.	Pag.	Promo
T00A1/SP	38	40,80 €	201101	119	47,50 €	242056	126	248,00 €	312455	134	8,80 €
T013	36	1.020,00 €	201102	119	40,80 €	242057	126	331,00 €	312456	134	10,90 €
T014G	36	855,00 €	201103	119	65,90 €	242060	126	85,60 €	312457	134	11,20 €
T015/E	36	220,00 €	201104	119	96,50 €	242160	126	185,00 €	312458	134	14,50 €
T018/330	36	70,00 €	201108	119	73,90 €	242161	126	206,00 €	312459	134	17,20 €
T018/350	36	129,00 €	201109	119	99,10 €	242162	126	299,00 €	312460	134	18,40 €
T032DA	21	3.160,00 €	202002	116	21,00 €	242163	126	92,40 €	312461	134	31,90 €
T041	21	3.350,00 €	202037	116	71,60 €	242164	126	221,00 €	312462	134	38,90 €
T046	21	2.850,00 €	202038	116	150,00 €	250301	127	112,00 €	312473	134	10,00 €
T050	51	29,70 €	202140	115	53,90 €	250331	127	52,70 €	312474	134	10,80 €
T051	51	14,20 €	202180	114	114,00 €	250332	127	69,30 €	312475	134	12,60 €
T052/400V	21	3.299,00 €	202181	114	156,00 €	250333	127	259,00 €	312476	134	15,10 €
T053	52	79,50 €	202182	114	194,00 €	262631	146	17,10 €	312477	134	15,70 €
T059/16V	21	1.700,00 €	202202	116	12,70 €	262632	146	24,90 €	312478	134	21,50 €
T061A	20	2.360,00 €	202203	116	13,20 €	270160	140	321,00 €	312479	134	24,70 €
T064	52	78,70 €	205203	120	190,00 €	270355	146	427,00 €	312480	134	27,10 €
T071	21	2.670,00 €	205206	120	293,00 €	273302	146	310,00 €	312481	134	47,60 €
T088	41	81,30 €	207030	117	153,00 €	273303	146	298,00 €	312482	134	65,40 €
T092/300	47	412,90 €	207031	117	247,00 €	273305	146	298,00 €	312511	136	23,80 €
T092/600	47	609,90 €	207032	117	597,00 €	273308	146	298,00 €	312512	136	26,30 €
T202	38	46,90 €	207130	117	135,00 €	302402	129	6,70 €	312513	136	29,10 €
T203	38	67,20 €	207131	117	228,00 €	302404	129	7,80 €	312514	136	29,90 €
T660	20	3.540,00 €	207132	117	534,00 €	302405	129	9,20 €	312515	136	35,10 €
UC01/100	65	339,00 €	220151	121	52,80 €	302406	129	10,40 €	312516	136	54,00 €
UC01/150	65	447,00 €	220152	121	73,90 €	302412	129	7,30 €	312531	136	42,00 €
UC01/20	65	123,00 €	220153	121	114,00 €	302414	129	8,40 €	312532	136	49,10 €
UC01/32	65	169,00 €	221530	121	25,40 €	302415	129	9,90 €	312533	136	62,00 €
UC01/65	65	269,00 €	221531	121	29,00 €	302416	129	11,50 €	312541	136	28,90 €
			221532	121	50,90 €	302422	129	6,40 €	312542	136	36,50 €
			228251	121	42,40 €	302424	129	7,50 €	312543	136	49,80 €
			228252	121	54,90 €	302425	129	8,90 €	320013	131	94,60 €
			228253	121	61,20 €	302426	129	9,50 €	320016	131	94,60 €
			230130	122	107,00 €	302452	129	2,30 €	320021	130	64,00 €
			230131	122	123,00 €	302453	129	2,83 €	320022	130	74,20 €
			230132	122	147,00 €	302454	129	3,03 €	320201	131	52,10 €
			230133	122	165,00 €	302455	129	3,90 €	320202	131	58,80 €
			231061	123	74,40 €	302456	129	4,97 €	320203	131	71,10 €
			231062	123	91,40 €	302472	128	8,40 €	320571	132	28,80 €
			231063	123	112,00 €	302474	128	10,00 €	320572	132	34,50 €
			231064	123	129,00 €	302475	128	11,50 €	320573	132	42,20 €
			231351	123	29,40 €	302476	129	12,60 €	320574	132	60,10 €
			231352	123	34,90 €	310061	134	11,30 €	320581	131	70,40 €
			231353	123	39,80 €	310062	134	13,50 €	320582	131	90,80 €
			231354	123	45,80 €	310063	134	18,70 €	320583	131	187,00 €
			231800	124	64,80 €	310064	134	21,80 €	321220	132	104,00 €
			231801	124	64,80 €	310065	134	27,80 €	322511	132	14,10 €
			231802	124	98,40 €	310066	134	34,70 €	322512	132	15,60 €
			231803	124	127,00 €	310067	134	84,40 €	322513	132	18,90 €
			232004	124	139,00 €	310068	134	155,00 €	322514	132	26,90 €
			232006	124	241,00 €	310162	134	23,90 €	322515	132	55,60 €
			237013	125	77,30 €	310163	134	28,10 €	331002	133	49,20 €
			237014	125	87,40 €	310164	134	34,00 €	331010	133	157,00 €
			237015	125	87,40 €	310165	134	44,00 €	331011	133	175,00 €
			241101	127	37,80 €	310166	134	61,90 €	334600	128	1,56 €
			241103	127	68,70 €	310167	134	137,00 €	334603	128	1,19 €
			241131	127	56,00 €	310168	134	216,00 €	334604	128	1,57 €
			241420	125	37,80 €	312453	134	6,00 €	334606	128	4,93 €
			242055	126	212,00 €	312454	134	7,70 €	334608	128	1,94 €



140105	112	37,00 €
140108	112	44,80 €
140132	113	104,00 €
140134	113	54,70 €
140210	110	72,20 €
200503	120	99,00 €
200505	120	288,00 €
200543	120	1.220,00 €
201009	118	23,40 €
201010	118	20,10 €
201013	117	65,90 €
201015	117	96,90 €
201021	117	25,70 €
201022	117	30,70 €
201024	117	37,60 €
201025	117	25,70 €
201026	117	37,60 €
201031	117	27,50 €
201032	117	31,10 €
201034	117	39,70 €
201035	117	25,20 €
201036	117	38,00 €
201038	117	38,00 €
201051	119	45,60 €
201052	119	45,60 €

Art.	Pag.	Promo	Art.	Pag.	Promo	Art.	Pag.	Promo	Art.	Pag.	Promo
334610	128	12,40 €	508090	137	66,90 €	1012020250	107	31,40 €	202043-3	115	60,10 €
334611	128	42,20 €	580210	147	38,00 €	1012020300	107	35,60 €	202130-2	114	137,00 €
334615	128	4,86 €	580505	111	33,20 €	1012030050	107	3,81 €	202131-2	114	169,00 €
334620	128	4,23 €	580506	111	37,40 €	1012030100	107	9,70 €	202132-2	114	204,00 €
335070	130	27,50 €	600145	144	6,80 €	1012030150	107	14,60 €	202160-2	114	65,80 €
335071	130	39,60 €	600148	144	8,30 €	1013010050	108	3,81 €	202161-2	114	92,60 €
336220	130	19,30 €	600350	147	79,70 €	1013010100	108	9,70 €	202162-2	114	129,00 €
336221	130	20,30 €	600354	147	122,00 €	1013010150	108	14,60 €	322511-2	132	14,80 €
336223	130	22,20 €	601126	147	97,20 €	1013010200	108	23,50 €	322512-2	132	17,00 €
336230	130	22,40 €	601135	147	111,00 €	1013010300	108	35,60 €	322513-2	132	21,00 €
336231	130	24,80 €	601230	145	11,50 €	1013010400	108	75,40 €	322514-2	132	28,10 €
336233	130	24,90 €	620003	142	248,00 €	1013010600	108	114,00 €	322515-2	135	57,20 €
341215	122	430,00 €	620050	143	410,00 €	1016020100	107	14,00 €	504031-2	135	10,70 €
341216	122	616,00 €	620051	143	465,00 €	1016020150	107	27,30 €	504032-2	135	12,30 €
411000	137	1,99 €	620052	143	507,00 €	1016020200	107	31,80 €	504033-2	135	13,10 €
411001	137	2,11 €	620055	143	263,00 €	1018010030	109	4,91 €	504034-2	135	14,00 €
411003	137	2,34 €	620056	143	307,00 €	1018010050	109	7,20 €	504036-2	135	15,90 €
411004	137	2,34 €	620057	143	361,00 €	1018010060	109	8,10 €	504037-2	135	17,30 €
411005	137	2,74 €	620060	143	239,00 €	1018010100	109	12,80 €	504903-2	135	12,80 €
411007	137	3,84 €	620061	143	320,00 €	1018010150	109	22,10 €	504904-2	140	13,90 €
411008	137	4,53 €	620062	143	389,00 €	1018010200	109	32,40 €	640317-2	140	121,00 €
411009	137	6,10 €	640314	140	47,10 €	1018010300	109	75,40 €			
411010	137	6,10 €	640364	144	308,00 €	1018010400	109	103,00 €			
411011	137	6,40 €	640384	145	88,60 €	1018010500	109	137,00 €			
455001	138	29,40 €	641008	144	156,00 €	1018010600	109	167,00 €			
455002	138	12,00 €	657113	141	2.070,00 €	1018010700	109	190,00 €			
455003	138	9,80 €	711025	133	31,80 €	1018020030	109	4,91 €	0110100	149	28,10 €
455004	138	9,70 €	712010	133	72,60 €	1018020050	109	7,20 €	0110400	149	39,20 €
455005	138	9,60 €	1010010010	107	1,24 €	1018020100	109	12,80 €	1249900	149	11,70 €
455006	138	9,60 €	1010010015	107	1,49 €	1018020150	109	22,10 €	1639800	149	15,90 €
455007	138	9,60 €	1010010020	107	1,74 €	1018020200	109	32,40 €	2237000	153	1.036,00 €
455008	138	9,70 €	1010010025	107	2,03 €	1018020300	109	75,40 €	2338300	149	43,90 €
455009	138	9,70 €	1010010030	107	2,23 €	1018020400	109	103,00 €	3675800	152	194,60 €
455010	138	9,70 €	1010020010	107	1,24 €	1018020500	109	137,00 €	3687700	152	52,90 €
455015	138	9,40 €	1010020015	107	1,49 €	1018040030	109	4,91 €	3687800	152	105,80 €
455020	138	9,70 €	1010020020	107	1,74 €	1018040050	109	7,20 €	4143400	153	1.263,30 €
455030	138	9,90 €	1010020025	107	2,03 €	1018040100	109	12,80 €	4408300	150	27,50 €
455040	138	9,90 €	1010020030	107	2,23 €	1018040150	109	22,10 €	4499300	150	49,70 €
455050	138	10,00 €	1010030010	107	1,24 €	1018040200	109	32,40 €	4499400	150	55,00 €
462025	138	33,50 €	1010030015	107	1,49 €	1018040300	109	75,40 €	4499500	153	125,30 €
462050	138	31,90 €	1010030020	107	1,74 €	1018040400	109	103,00 €	5126200	150	14,30 €
462075	138	35,50 €	1010030030	107	2,23 €	1312010200	110	3,96 €	5126400	152	49,90 €
462100	138	40,00 €	1012010050	107	3,81 €	1590010050	108	123,00 €	5833600	150	35,90 €
462150	138	48,70 €	1012010060	107	5,10 €	1591010100	108	134,00 €	5833700	152	105,80 €
462200	138	57,40 €	1012010080	107	7,30 €	141003-24	111	89,30 €	6351700	151	364,80 €
462250	138	64,70 €	1012010100	107	9,70 €	141005-12	111	61,50 €	6351800	151	576,20 €
472120	138	303,00 €	1012010150	107	14,60 €	141008-12	111	101,00 €	6351900	153	523,30 €
474470	141	69,10 €	1012010200	107	23,50 €	141010-12	111	124,00 €	6352000	153	734,80 €
474471	141	98,70 €	1012010250	107	31,40 €	200533-1	120	178,00 €	6352100	151	232,60 €
474501	139	16,10 €	1012010300	107	35,60 €	200536-2	120	403,00 €	6352200	151	285,50 €
474502	139	54,60 €	1012010350	107	39,00 €	201020-2	118	21,40 €	6352300	151	454,60 €
480261	139	624,00 €	1012010400	107	75,40 €	201030-2	117	22,20 €			
504802	135	14,30 €	1012010500	107	86,70 €	202011-3	115	34,10 €			
504803	135	14,80 €	1012010600	107	114,00 €	202012-3	115	54,30 €			
504804	135	15,50 €	1012020050	107	3,81 €	202013-3	115	67,60 €			
504852	135	15,00 €	1012020100	107	9,70 €	202040-3	115	53,90 €			
504853	135	15,50 €	1012020150	107	14,60 €	202041-3	115	72,70 €			
504854	135	16,10 €	1012020200	107	23,50 €	202042-3	115	127,00 €			



0110100	149	28,10 €
0110400	149	39,20 €
1249900	149	11,70 €
1639800	149	15,90 €
2237000	153	1.036,00 €
2338300	149	43,90 €
3675800	152	194,60 €
3687700	152	52,90 €
3687800	152	105,80 €
4143400	153	1.263,30 €
4408300	150	27,50 €
4499300	150	49,70 €
4499400	150	55,00 €
4499500	153	125,30 €
5126200	150	14,30 €
5126400	152	49,90 €
5833600	150	35,90 €
5833700	152	105,80 €
6351700	151	364,80 €
6351800	151	576,20 €
6351900	153	523,30 €
6352000	153	734,80 €
6352100	151	232,60 €
6352200	151	285,50 €
6352300	151	454,60 €

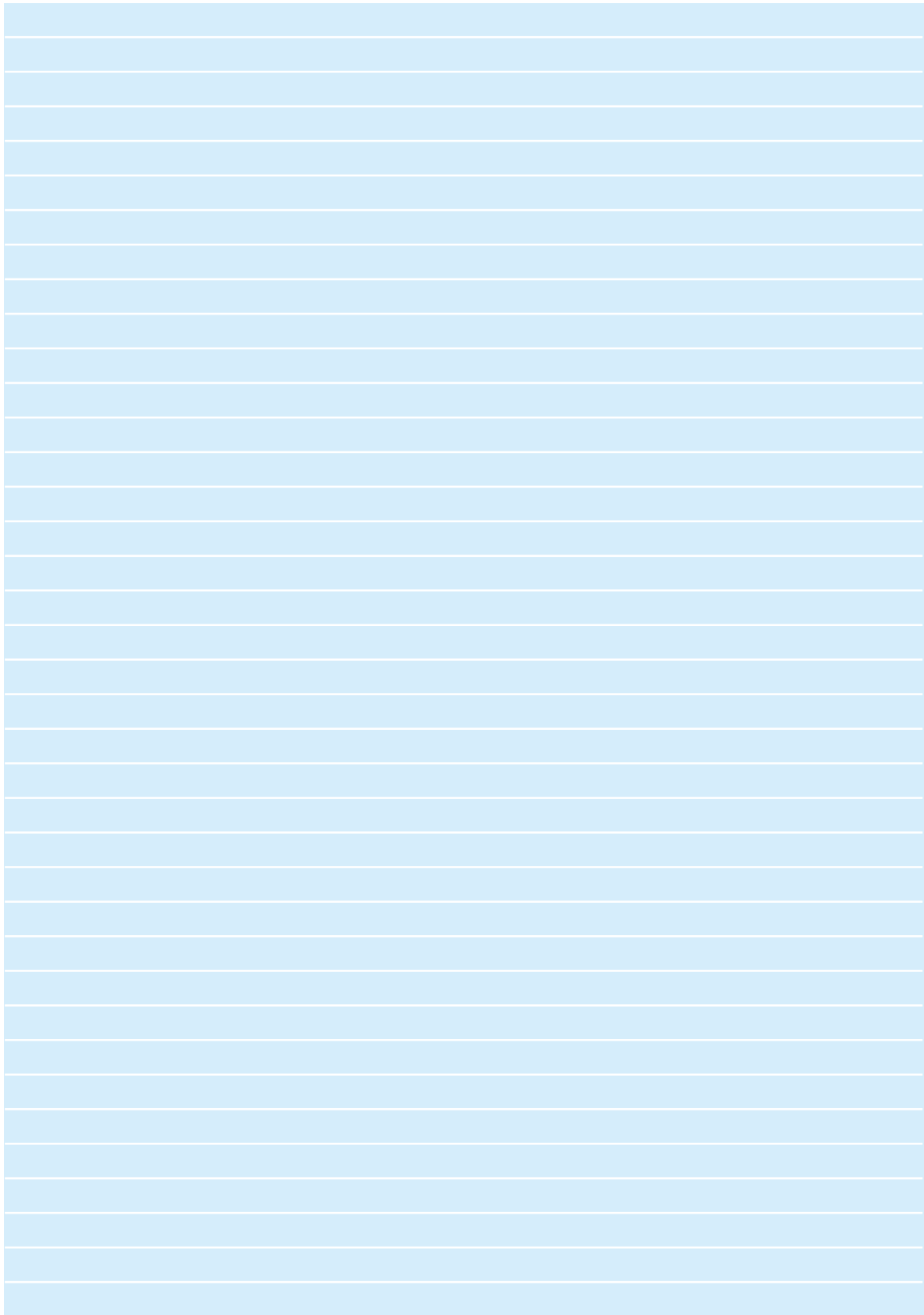

NON HAI TROVATO QUELLO CHE CERCAVI?



CATALOGO 75 VOGEL



CATALOGO 46 FERVI



CATALOGO 10 RIVIT

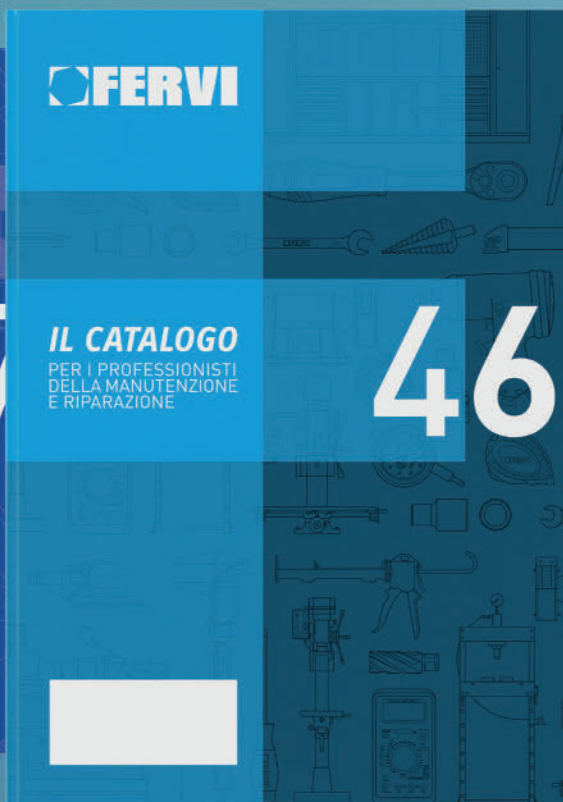

**CONSULTA I CATALOGHI COMPLETI PER
TROVARE LA SOLUZIONE ALLE TUE ESIGENZE**

FERVI È QUALITÀ CERTIFICATA

Una qualità che nasce dalla responsabilità.

Il senso di responsabilità sociale e commerciale di Fervi è alla base di ogni iniziativa e attività intrapresa dai componenti del Gruppo Fervi e da coloro che ne sono coinvolti.

FERVI è Certificata

ISO 9001 per la QUALITÀ

ISO 14001 per l'AMBIENTE

ISO 45001 per la SALUTE e la SICUREZZA SUL LAVORO

FERVI è SOSTENIBILE

Ha ricevuto la certificazione ESG di azienda sostenibile Rating A.

La nostra attenzione alla sostenibilità ambientale ci ha portato a realizzare un giornalino ecosostenibile. Utilizziamo carta PEFC riducendo la produzione di CO2 per aiutare il nostro pianeta.



SEI UN PROFESSIONISTA?

Vuoi scoprire tutte le soluzioni del Gruppo Fervi per la manutenzione e riparazione?

Non aspettare e richiedi la visita del nostro VAN allestito. Avremo modo di spiegarti come possiamo esserti di aiuto e come permetterti di lavorare in maniera più efficace ed efficiente.



Contatta il tuo Rivenditore FERVİ o scrivi a marketing@fervi.com indicando le tue esigenze e i tuoi dati. Ci preoccuperemo di contattarti per fissare con te una visita presso il tuo rivenditore FERVİ o presso la tua azienda.

NUMERO VERDE
800 17 25 99

 info@fervi.com

 [FerviProSmartEquipment](https://www.facebook.com/FerviProSmartEquipment)

 [FerviTools](https://www.youtube.com/FerviTools)